

# TFORM HARDWARE

CATALOGUE vol.3

FORMANI/FSB/RANDI

TFORM  
HARDWARE  
CATALOGUE vol.3

FORMANI/FSB/RANDI

ティーフォーム ハードウェアカタログ  
フォルマーニ/エフエスピー/ランディ



# TFORM HARDWARE

CATALOGUE vol.3

## FORMANI® フォルマーニ

about	6
designer & design series	8

### COLLECTION

ONE by PIET BOON	12
TWO by PIET BOON	20
SQUARE	26
SQUARE by JAN DES BOUVRIE	34
TENSE by BERTRAM BEERBAUM	40
CONE by OSIRIS HERTMAN	46
ARC by PIET BOON	50
ECLIPSE by DAVID ROCKWELL	56
EDGY by MATHIEU BRULS	60
NOUR by EDWARD VAN VLIET	64
FERROVIA	72
TIMELESS	78



## FSB エフエスピー

about	104
material & finish	106

LEVER HANDLE & KNOB	108
DOOR FITTINGS	134
GLASS DOOR FITTINGS	148

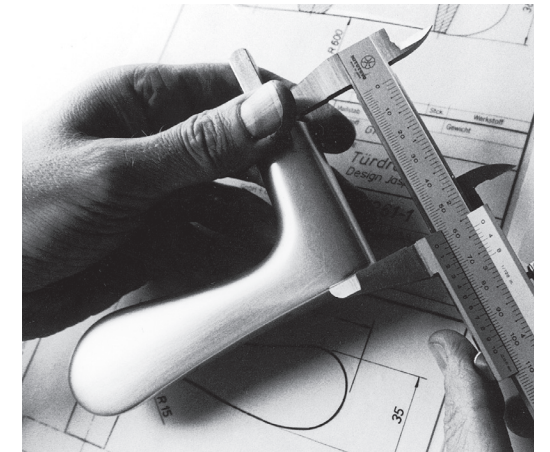

## Randi ランディ

about	160
design line	162
product range	164

RANDI-LINE	166
CLASSIC-LINE	174
LINE 18	178

appendix <small>鍵や錠について</small>	
主な錠の種類と用途	182
組み合わせ方について	184
錠やパーツの種類	194

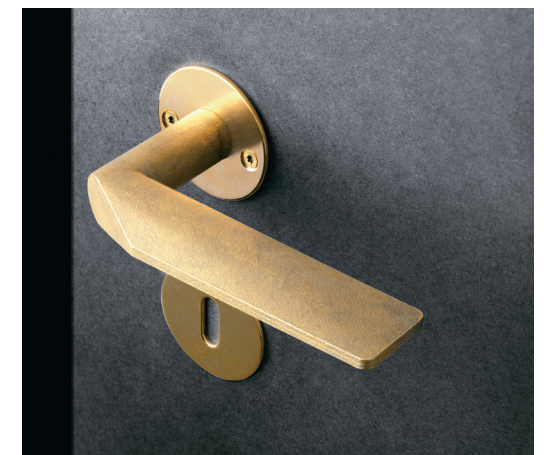

**FORMANI®**

フォルマーニ



# FORMANI®

フォルマーニ



オランダの建築金物メーカー FORMANI 社は、同国を代表する有名デザイナーを起用し、トレンドを意識したモダンラインを次々と発表しています。その筆頭を飾るのが、いまや世界的デザイナーとなったピート・ブーン。フィフスアベニューを中心とした超高級レジデンスを数多くデザインし、NYのセレブリティ界で圧倒的な人気を獲得、日本でもパークハイアット東京のデザイン監修を手がけています。その活躍の場は、建築・インテリアのみならずランドローバー社とのコラボレーションなどプロダクト分野にまで及んでいます。FORMANI 社は常に斬新なデザインに挑戦すると同時に、時代を超えたスタンダードデザインやクラシカルテイストも実直に展開し、豊富なラインナップを誇ります。また同社の徹底したこだわりはデザインのみならず素材や質感にも見受けられ、ステンレスや真鍮、ウッドを使用しています。さらに一部の上級モデルではステンレスの削り出し素材を使い重厚感とグレード感を演出しています。

ピート・ブーンによる「ONE」と「TWO」は同社のアイコン的シリーズで、ステンレス以外にもホワイトやブラック、ゴールドさらにはウッドとステンレスの組み合わせも取り揃え、様々な色や素材感を楽しむことができます。その他、ステンレスの質感を活かしたシャープなデザインの「EDGY」や「SQUARE」、アート作品のような存在感を放つ「TENSE」など豊富なシリーズを展開しています。クラシカルなモチーフを現代的にリデザインした「TIMELESS」は時代を経ても色褪せない気品と美しさを感じられます。

この度、新たなシリーズを加えてラインナップ全体を再編成しました。ピート・ブーンによる、円と直線のシンプルな要素で構成されたモダンな「ARC」、ラグジュアリーホテルを数多く手がけるデイヴィッド・ロックウェルによる先鋭的な「ECLIPSE」、強烈なインパクトを放つオシリス・ハートマンによる「CONE」の3シリーズを完全新作として追加しました。それぞれ素材やカラーのバリエーションがあり、従来よりもさらに選択幅が広がっています。

機能美を追求したデザインと高品質が兼ね備えられた FORMANI 社の建築金物は、空間に心地良いアクセントを生み出すことでしょう。





PIET BOON ピート・ブーン



1958年、オランダ生まれ。1983年にKarin Meynと共にStudio Piet Boonを設立。エクステリア、インテリア、プロダクトなど幅広くデザインを手がけ、機能性と美意識、そして個性が両立されたデザインは、世界から注目を集め特にセレブリティからの支持を得ています。日本においてもプリリアタワー堂島、ローズウッド宮古島など話題作を手がける注目のデザイナーです。  
> ONE, TWO, ARC

BERTRAM BEERBAUM バートラム・ベールバウム



オランダにおいてラグジュアリーなヴィラを得意とするデザイナーとして知られていますが、エレガントな家具をデザインしたことで認知を急速に高めています。その活動は、建築、インテリア、ファブリック、プロダクトに至るまで、幅広く住空間に関するプロジェクトを手がけ、そのエレガントかつ上質な作品によってオランダ以外にも注目を集めるデザイナーとなりつつあります。  
> TENSE

EDWARD VAN VLIET エドワード・ファン・フリート



1965年オランダ生まれ。デザインアカデミーアイトホーフェンとHKU芸術大学院で建築デザイン、インテリア、インダストリアルデザインを学び、1990年に自身のスタジオを設立。バカラ、モローゾ、カーサミラノ、スワロフスキーなど世界に名だたるブランドの仕事を数多く手がけ、国際的に注目を集めているオランダのインテリア・プロダクトデザイナーです。  
> NOUR

MATHIEU BRULS マチュー・ブリュル



1960年オランダ生まれ。1986年、アイトホーフェン工科大学建築・都市計画学科卒業。都市計画、建築、インテリアを中心に、プロダクトデザイン、セノグラフィーなど幅広く活躍するオランダの建築家。1993年から2011年まで、マーストリヒト芸術デザインアカデミーの講師を務めるなど、知識を共有することにも大きな価値を置いています。  
> EDGY

DAVID ROCKWELL デイヴィッド・ロックウェル



1984年にRockwell Groupを設立。ニューヨークに本社、ロスとマドリッドに拠点を置き、世界を股にかけホテル・レストラン、文化施設のデザイン、プロダクトデザインなど幅広く活躍しています。特にアカデミー賞のステージデザインを手がけたことで有名ですが、Wホテル、ザ・リッツカールトン、エディシオンなど世界のラグジュアリーホテルからの信頼も厚く、日本においてもコンプトン新宿東京で高い評価を得ています。  
> ECLIPSE

OSIRIS HERTMAN オシリス・ハートマン



1997年にOSIRIS HERTMAN STUDIOを設立。家具デザイナーとしてスタートし、インテリア、ホームアクセサリ、シルバージュエリーも手がけるようになりました。彼のデザインは、中東、アフリカなどを起源とするオリエンタルなデザインテイストに、エレガンス、美しさ、クラフトマンシップに対する彼のイデオロギーが凝縮されており、プレミアムホテルやラグジュアリーリゾートに向けた製品を得意としています。  
> CONE

JAN DES BOUVRIE ヤン・デ・ブーフリ



オランダの有名建築家でありインテリアとプロダクトデザインも手がける、革新的なデザイナー。1993年にMonique des Bouvrieと共にStudio des Bouvrieを設立。個性と美学、機能性、芸術性を融合させ、卓越したプロジェクトを実現し、長年にわたり様々な賞を受賞しています。また、自身の名を冠したデザイン大学を設立するなど、様々なデザインアカデミーの著名な講師として活躍しています。  
> SQUARE

ONE by PIET BOON p.12



ワン by ピート・ブーン

NYの高級レジデンスやランドローバー社とのコラボレーションなど多くのセレブリティからの支持を集め、日本でもパークハイアット東京の新デザイナーとして起用されるなど、注目のデザイナー、ピート・ブーンによるONEは、クラシカルなモチーフを現代的にアレンジしたもの。ステンレス以外にもホワイト、ブラック、サテンゴールドもあり、空間に彩りを添えます。

TWO by PIET BOON p.20



トゥー by ピート・ブーン

ONEと共にFORMANI社のアイコン的シリーズとなっている、同じくピート・ブーンによるTWOシリーズは、彼自身のオフィスにも多く使われています。シンプルなステンレスに加え、ウッドとのコンビネーションもあり、思わず手を触れたいくなるような温かみを感じられます。

SQUARE p.26



スクエア

スクエアを基調としたシャープなフォルムがモダンな空間に自然と溶け込みます。レバーハンドルやキャビネットハンドルは、太さや幅の違い、ディテールが異なるなど、様々なバリエーションをご用意しておりますので、プランやお好みに合わせてセレクトできます。

SQUARE by JAN DES BOUVRIE p.34



スクエア by ヤン・デ・ブーフリ

インテリアやプロダクトの分野で幅広いクライアントと数多くの受賞歴を持ち「ダッチ・デザインの父」とも呼ばれるヤン・デ・ブーフリによる、もう一つのSQUAREシリーズ。正方形の中に施されたグルーピングがアクセントとなるデザインには、表情の異なるポリッシュとサテンのステンレス、シックなブラック、3つの仕上げをご用意しています。ミニマルスティックな中に加えられたシンプルなアクセントによって、エレガンスを感じさせます。

## TENSE by BERTRAM BEERBAUM p.40



テンス by バートラム・ベールバウム

円筒とフラットなプレートのみで構成された独創的なフォルムは、オランダデザイン界が注目する、バートラム・ベールバウムによる建築との調和を意図したデザイン。まるでモダンアートのオブジェのように見るものにインパクトを与える繊細かつ堅強なフォルムは、圧倒的な存在感を放ちつつも現代的な建築空間にフィットする柔軟さを備えています。

## EDGY by MATHIEU BRULS p.60



エッジ by マチュー・ブリュル

ステンレス製のフラットなプレートと円柱の組み合わせによるモダンなフォルムが印象的な EDGY は、オランダの建築家、マチュー・ブリュルによるレバーシリーズ。建築家らしいエッジの効いたシャープなデザインは、その存在を主張しながらも、モダンでシンプルな空間に非常によくマッチします。

## CONE by OSIRIS HERTMAN p.46



コーン by オシリス・ハートマン

座金がなくシンプルながら強烈な個性を放つ CONE シリーズのデザインは金庫のハンドルからインスパイアされたもの。塊感を感じさせる円錐状から連なるフォルムは、レバーハンドルが扉からそのまま生えているようにも見えます。そのビジュアルインパクトと重厚感は、空間のアイキャッチとして強い存在感を放ちますので、上質かつ個性的な空間演出も可能です。

## NOUR by EDWARD VAN VLIET p.64



ヌアー by エドワード・ファン・フリート

パカラ、モローゾ、カーサミラノ、スワロフスキーなど名だたるブランドの仕事を数多く手がけるデザイナー、エドワード・ファン・フリートによるエレガントな意匠が特徴のシリーズ。小口の幾何学パターンやカラーコンビネーションなど、細部に至るまで気品が感じられます。高級なレストラン、ウェディングホール、エステサロンなどエクスクルーシブな空間を彩るのに最適です。

## ARC by PIET BOON p.50



アーク by ピート・ブーン

オランダのトップデザイナーであり FORMANI 社のアイコン的シリーズである ONE や TWO シリーズのデザインも手がけたピート・ブーンによる ARC シリーズは、直線と半円のみで構成されたその極めてシンプルなディテールによって空間をモダンかつシャープな印象に装います。サテンステンレスと PVD コーティングを施したブラックの2カラーを用意しておりますので、ご使用いただくシーンによりお選びください。

## FERROVIA p.72



フェロビア

円柱と球を組み合わせで構成されたシンプルなフォルムにネオクラシックな雰囲気が漂う FERROVIA。無垢のステンレスを使うことで、重厚感を感じさせるクラシカルなモチーフながらモダンな印象も与えてくれます。エレガントで気品漂う佇まいは、ラグジュアリーな空間にもおすすめです。

## ECLIPSE by DAVID ROCKWELL p.56



エクリプス by デイヴィッド・ロックウェル

極めてシンプルの中に彫刻的な印象を湛えるフォルムの ECLIPSE はデイヴィッド・ロックウェルによるデザインです。彼は、アカデミー賞のステージのデザインをはじめ、ディズニーやソニーなどの巨大企業とのコラボレーション、有名ショップ、レストランのデザイン、プロダクトデザインなど数多くを手がけるロックウェルグループのトップを務めています。先鋭的でありながらクラシカルな印象も感じ、幅広い空間にフィットする懐の深さを持ち合わせています。

## TIMELESS p.78



タイムレス

古き良きヨーロッパの雰囲気を漂わせながらも、現代の空間にもマッチするようリデザインしたクラシカルライン。年代ごとのデザインテーマに沿って様々なデザインをご用意、仕上げも経年変化を楽しめるよう、ニッケルやプラス、エボニーとのコンビネーションなども取り揃えています。時代を経ても色褪せない気品と美しさが感じられます。



# ONE by PIET BOON

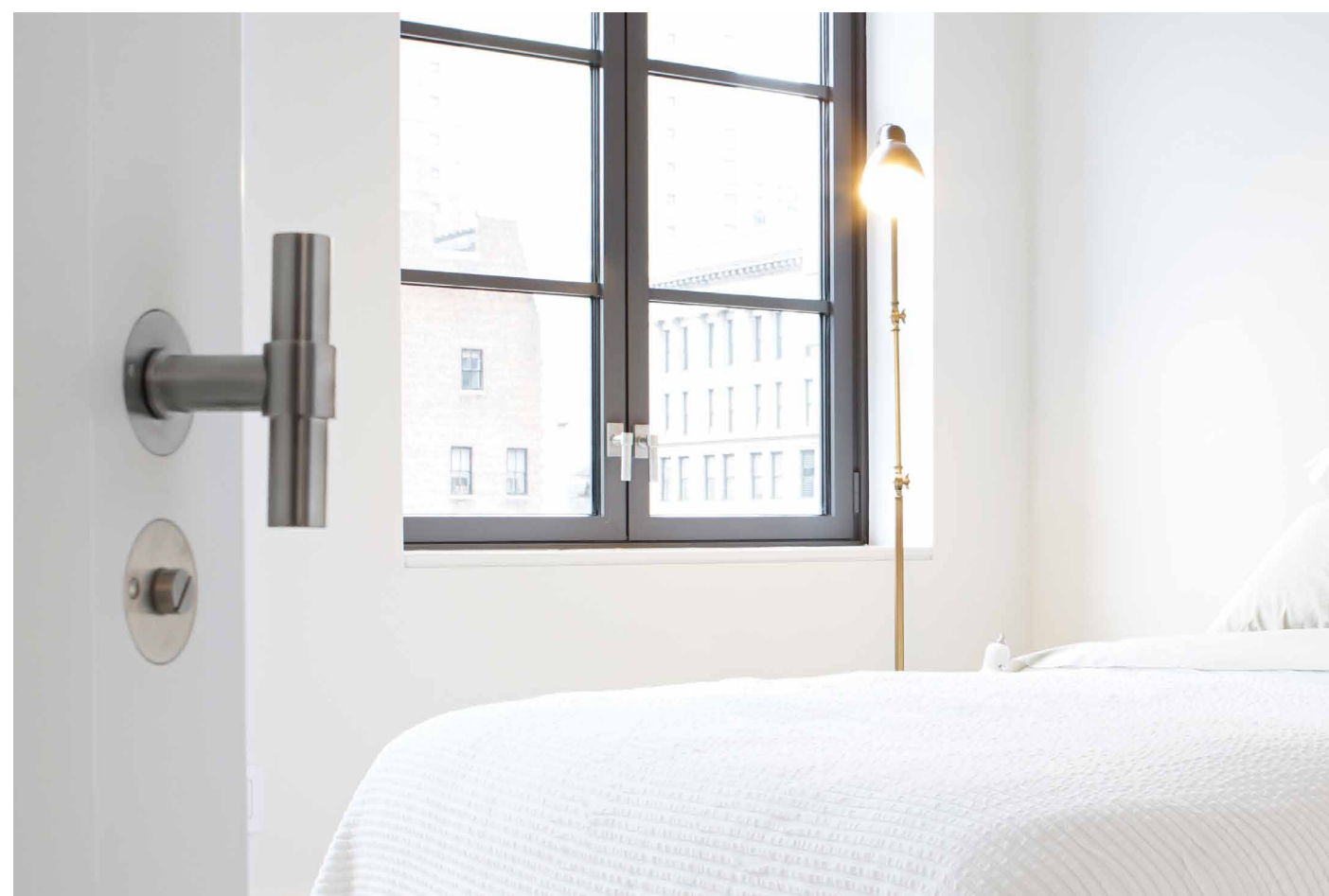





PBL A レバーハンドル



[サテン]



[ブラック]

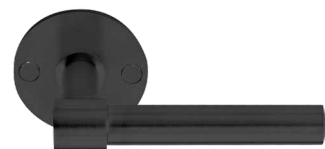

[ホワイト]



[PVD ブラック]



[PVDサテンゴールド]



PBL15  
L100 / φ15

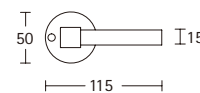
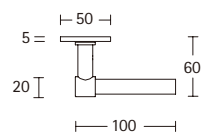

PBL15XL  
L115 / φ15

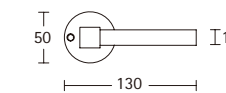
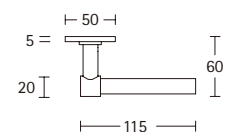

PBL20XL  
L125 / φ20

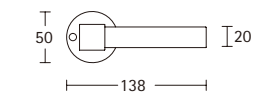
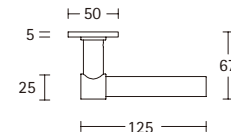

■ サテン ■ ブラック □ ホワイト  
■ PVD ブラック ■ PVD サテンゴールド

PBT E T型レバーハンドル



[ブラック]



PBT15  
L100 / φ15

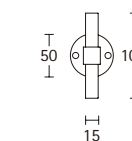
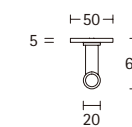

PBT20  
L100 / φ20

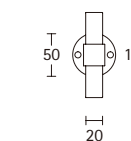
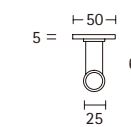

PBY50 F シリンダーエスカッション

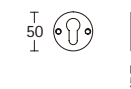

PBWC50 G サムターン / 非常開装置

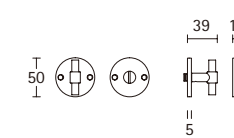



PB400 H ドアハンドル (面付 / 両面・ガラス兼用)

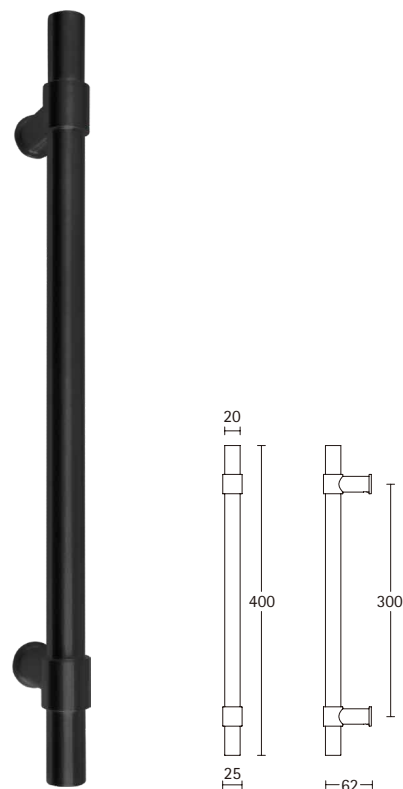

PBT H 固定ノブ (面付)

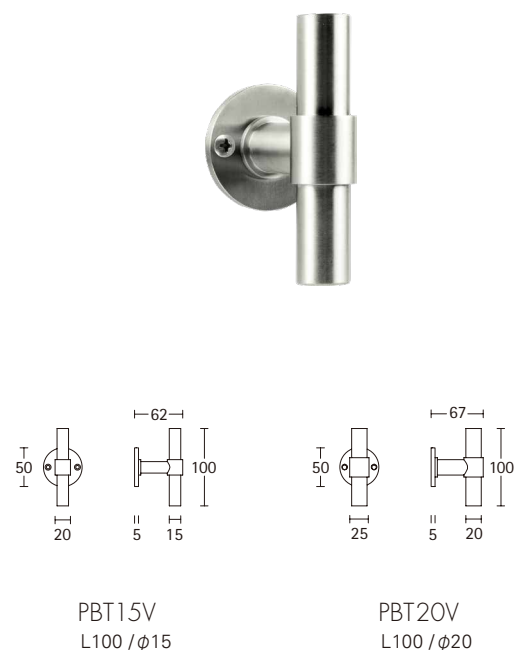

PBT15V  
L100 / φ15

PBT20V  
L100 / φ20

PB9 キャビネットツマミ



PB14 キャビネットツマミ

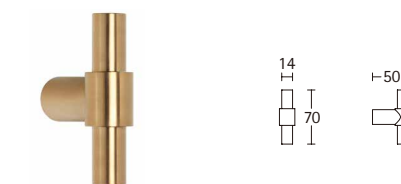

PB51 呼出かん



PB60 呼出かん



PB-RB 窓締り (右勝手 / 左勝手)

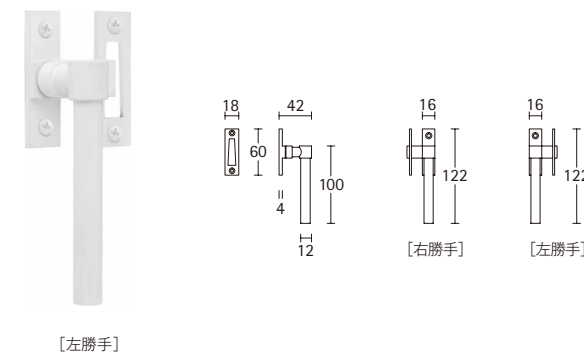

HP-RB 面付受け

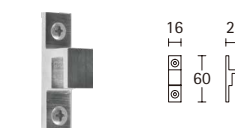

PB195 キャビネットハンドル

- PB195/96 L146
- PB195/128 L178
- PB195/160 L210

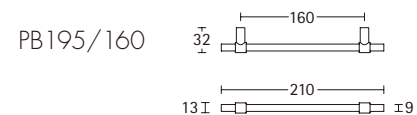
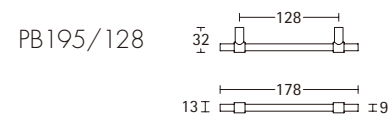
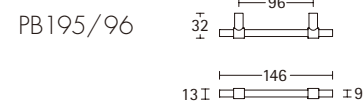
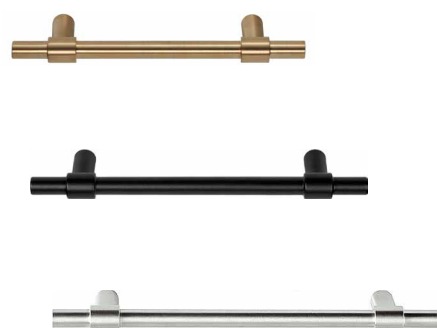

※平受け付属

PB305 窓調整器 (左右兼用)



■ サテン ■ ブラック □ ホワイト  
■ PVD ブラック ■ PVD サテンゴールド



TWO  
by PIET BOON

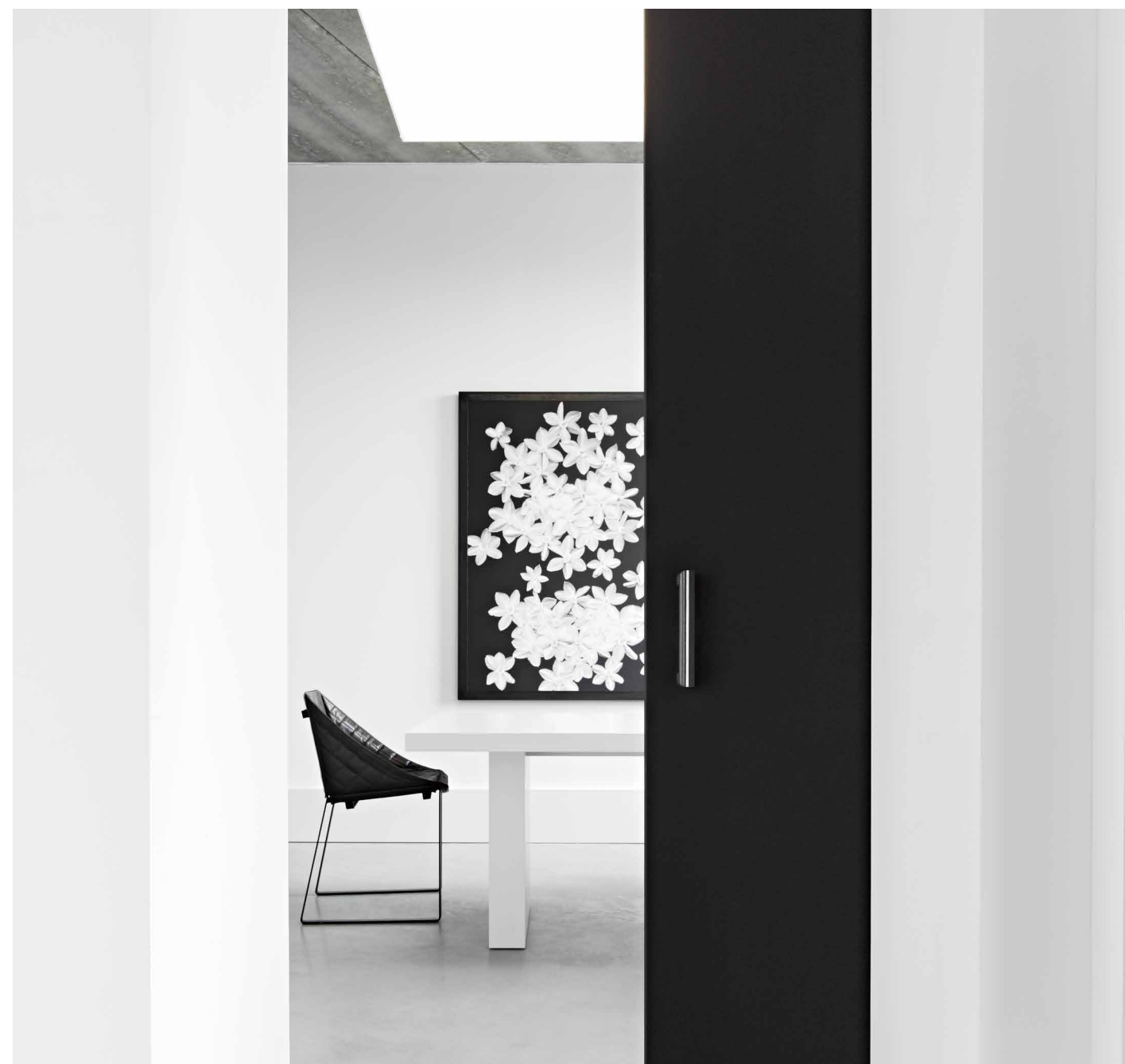

PBL22 **A** レバーハンドル



[サテン / オークナチュラル]



[サテン / オークブラック]

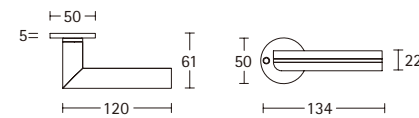

PBT22 **E** T型レバーハンドル



[サテン / オークナチュラル]



[サテン / オークブラック]

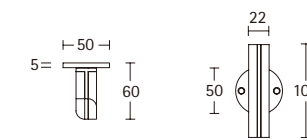

PBL23 **A** レバーハンドル

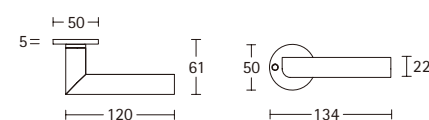

PBY50 **F** シリンダーエスカッション



PBWC23 **G** サムターン / 非常開装置





PB422 **H** ドアハンドル (面付 / 両面・ガラス兼用)

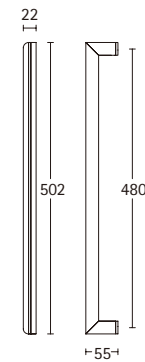

PBT22V **H** 固定ノブ (面付)

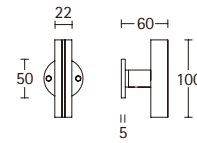
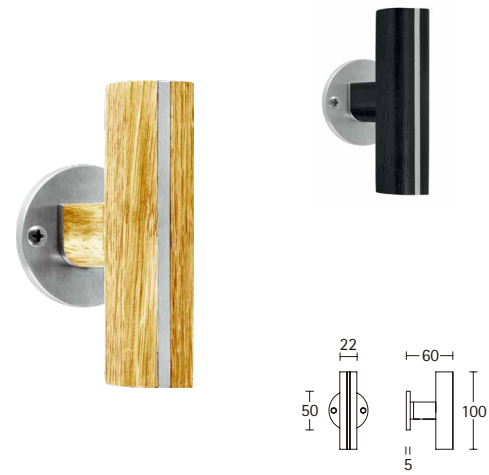

PB22M キャビネットツマミ

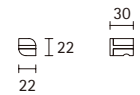

PB22 キャビネットハンドル  
PB22/160 L182  
PB22/320 L342

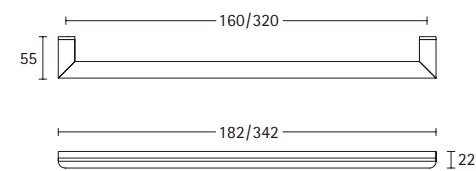

PB423 **H** ドアハンドル (面付 / 両面・ガラス兼用)

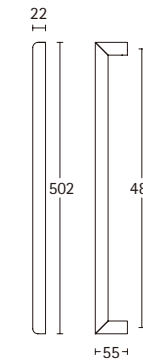

PBT23V **H** 固定ノブ (面付)

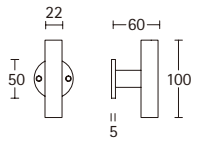
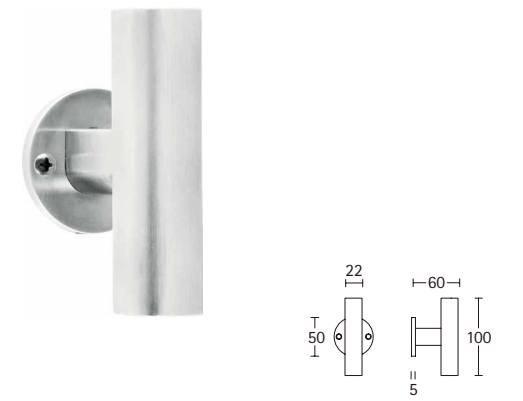

PB23M キャビネットツマミ

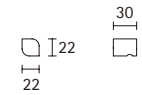

PB23 キャビネットハンドル  
PB23/160 L182  
PB23/320 L342

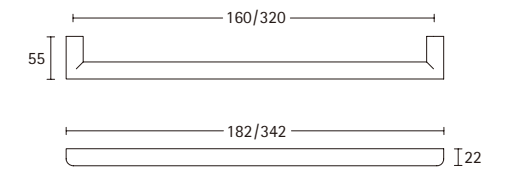



# SQUARE





LSQ 2 A レバーハンドル

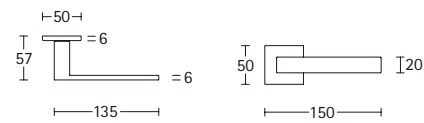

■ サテン ■ ポリッシュ ■ ブラック

LSQ 1 A レバーハンドル



[サテン]



[ポリッシュ]



[ブラック]



LSQ 7 A レバーハンドル

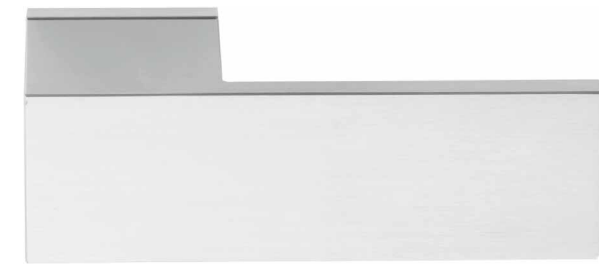

[サテン]



[ポリッシュ]

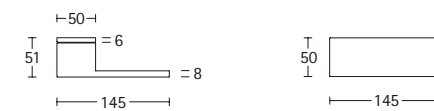



LSQ 5 **A** レバーハンドル

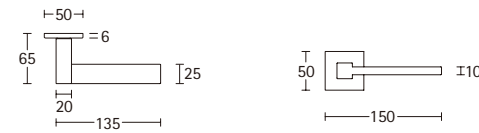

VL125 **A** レバーハンドル



■ サテン ■ ポリッシュ ■ ブラック □ ホワイト

LSQBY50 **F** シリンダーエスカッション

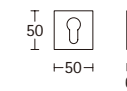

LSQWC50 **G** サムターン / 非常開装置

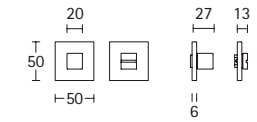

LSQ25 ドアストップ (壁付)

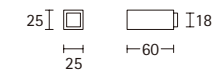

LSQ46 ドアストップ (床付 / 壁付)

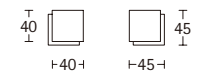

LSQ380 ポストロ (外用)

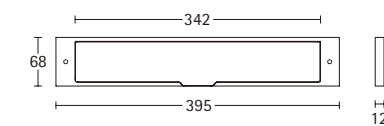
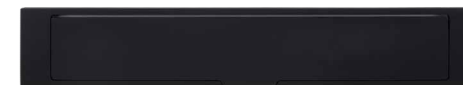

LSQ380BI ポストロ (内用)

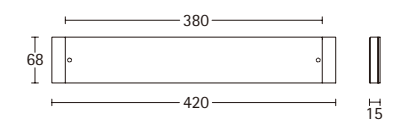

### LSQ1035 H

ドアハンドル (面付 / 両面・ガラス兼用)

■ ■  
LSQ1035A L740  
LSQ1035B L530  
LSQ1035C L325

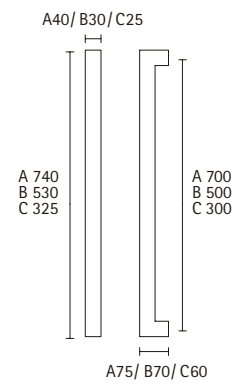

### LSQ1045 H

ドアハンドル (面付 / 両面・ガラス兼用)

■



### LSQ1055 H

ドアハンドル (片面 / 両面・ガラス兼用)

■

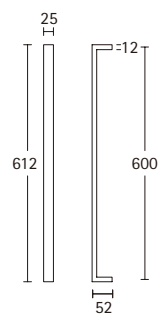

### LSQ1065 H

ドアハンドル (面付 / 両面・ガラス兼用)

■

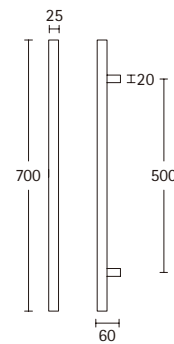

### LSQ70

キャビネットハンドル

■ ■  
LSQ70/160 L166  
LSQ70/224 L230

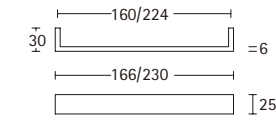

### LSQ140

キャビネットハンドル

■  
LSQ140/160 L179  
LSQ140/320 L339

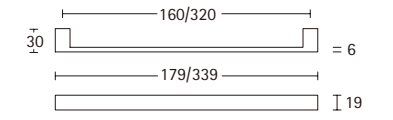

### LSQK-25

キャビネットツマミ

■ ■

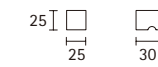

### LSQ27

引手

■ ■

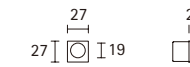

### LSQ54

引手

■ ■

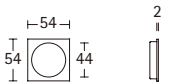

### LSQ160

引手

■ ■

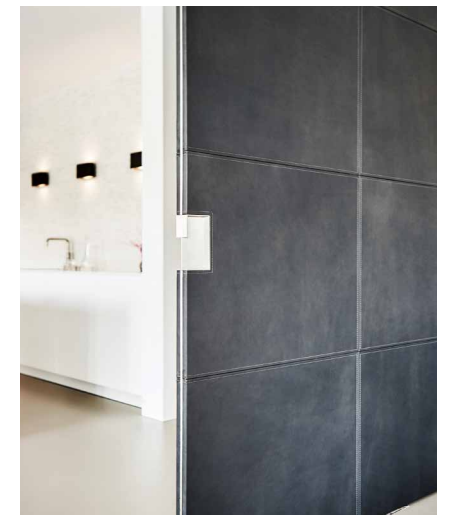
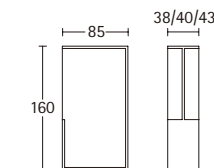

■ サテン ■ ポリッシュ ■ ブラック





SQUARE  
by JAN DES BOUVRIE



JB100 **A** レバーハンドル



[ブラック]



[サテン]



[ポリッシュ]

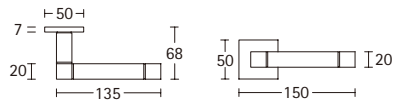

LSQBY50 **F** シリンダーエスカッション

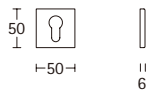

LSQWC50 **G** サムターン / 非常開装置

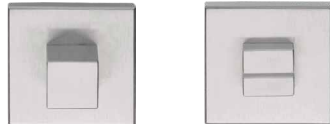

■ サテン ■ ポリッシュ ■ ブラック

JB320 **H** ドアハンドル (片面 / 面付 / 両面・ガラス兼用)



[ポリッシュ]



[サテン]



[ブラック]

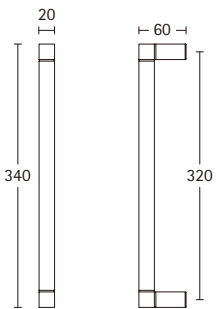



JB20/320 キャビネットハンドル

[ブラック]



[サテン]



[ポリッシュ]

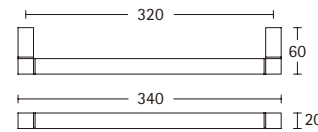

JB20M キャビネットツマミ



[サテン]



[ポリッシュ]



[ブラック]



■ サテン ■ ポリッシュ ■ ブラック □ ホワイト

LSQ54 引手



[ブラック]

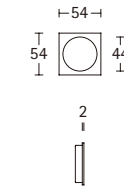

[サテン]



[ポリッシュ]

LSQ27 引手



[サテン]

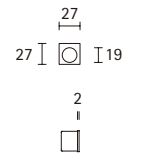

[ポリッシュ]



[ブラック]

LSQ23 引手



[サテン]



[ブラック]

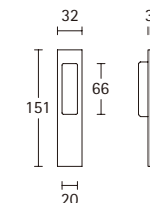

TENSE by  
BERTRAM BEERBAUM

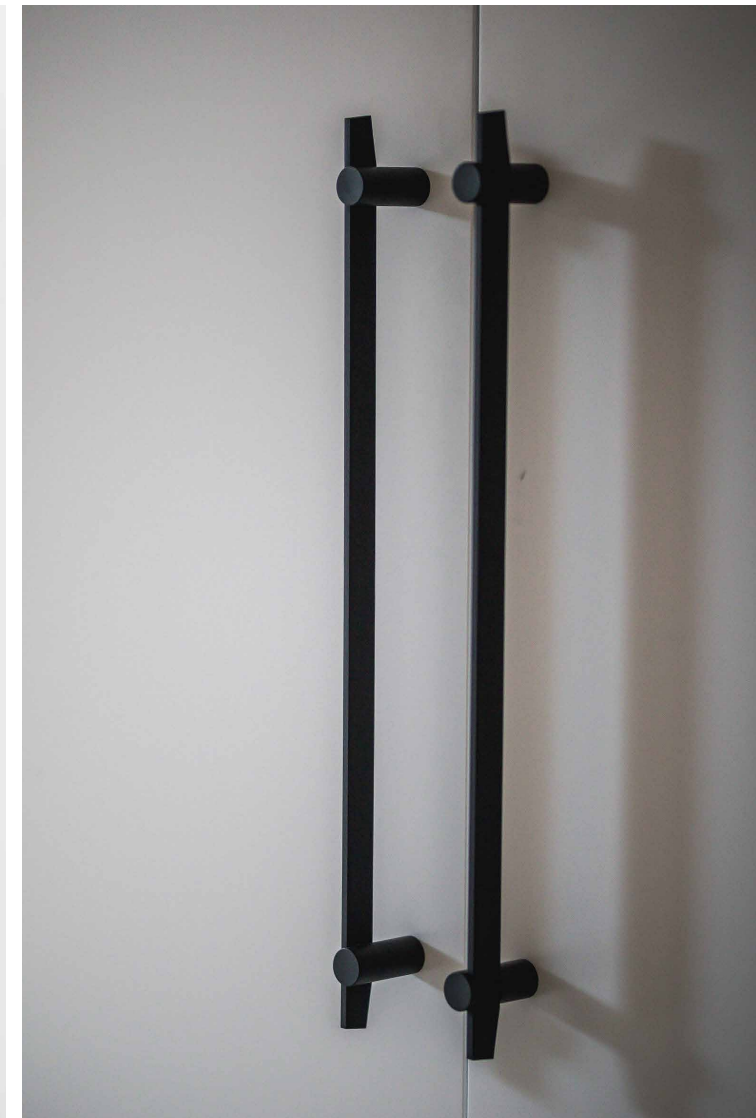
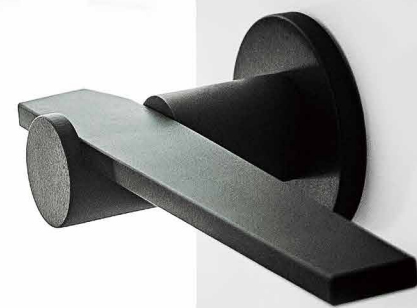



BB100 **A** レバーハンドル



[サテン]



[ブラック]

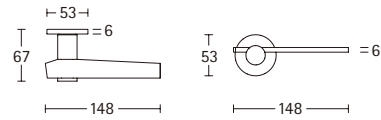

■ サテン ■ ブラック

BB104 **A** レバーハンドル



[ブラック]



[サテン]

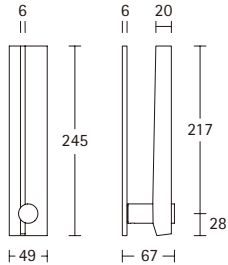

BBY53 **F** シリンダーエスカッション



LSQBY50 **F** シリンダーエスカッション

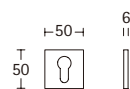

BBWC53 **G** サムターン / 表示付非常開装置



BBWCQ50 **G** サムターン / 表示付非常開装置

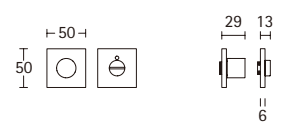

BB25M キャビネットツツミ

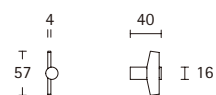
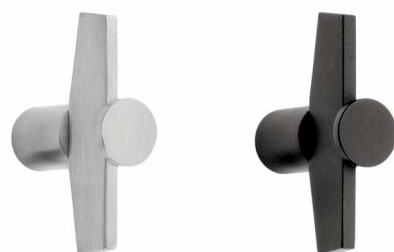

BB500 **H** ドアハンドル (片面 / 両面・ガラス兼用)

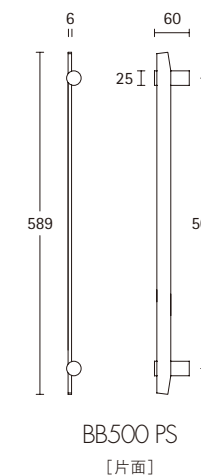
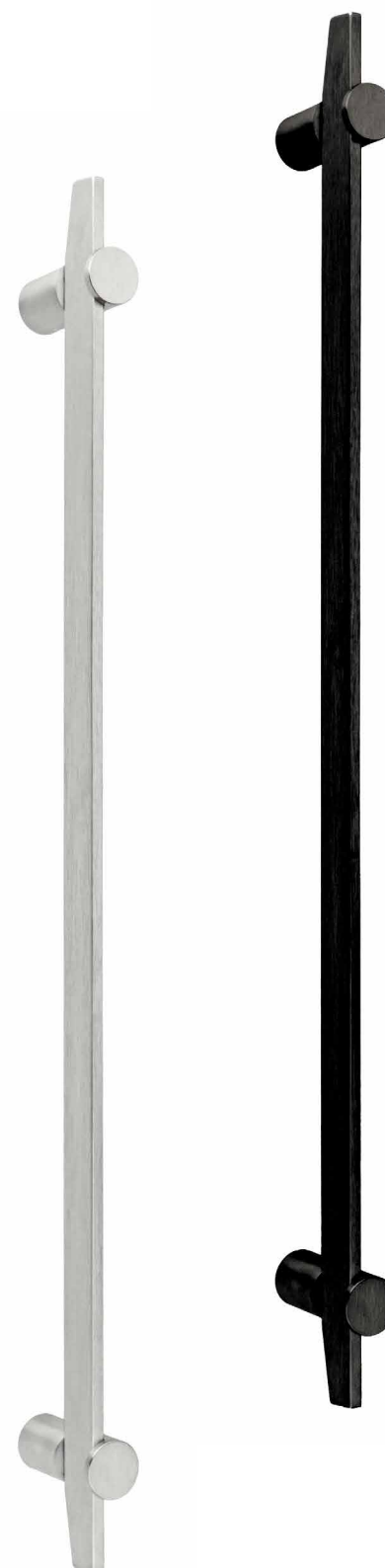

BB500 PS  
[片面]

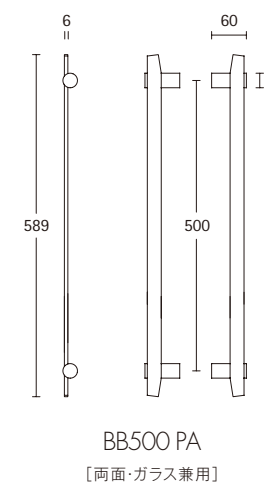

BB500 PA  
[両面・ガラス兼用]

■ サテン ■ ブラック





CONE  
by OSIRIS HERTMAN

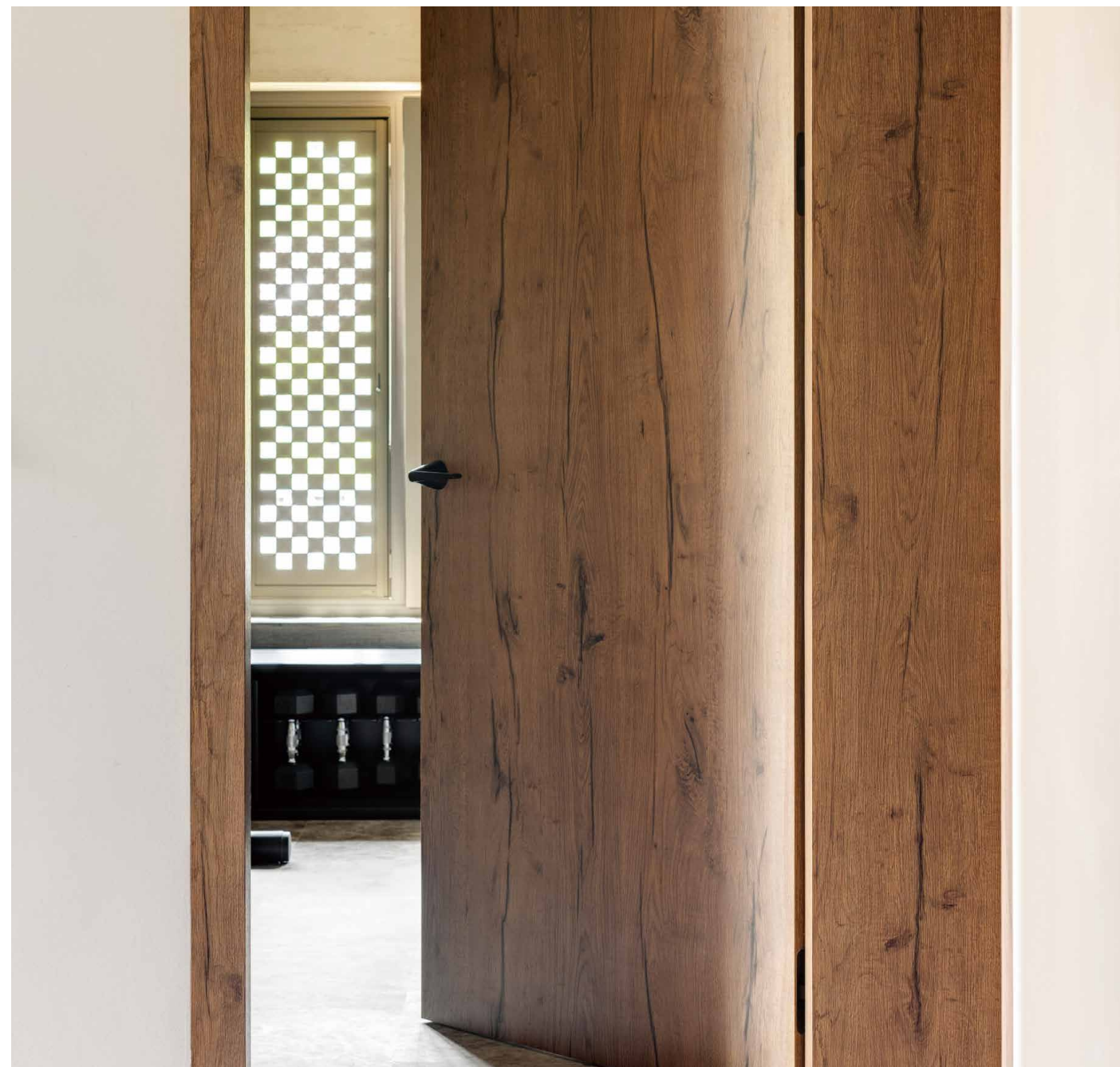



OH100 **A** レバーハンドル

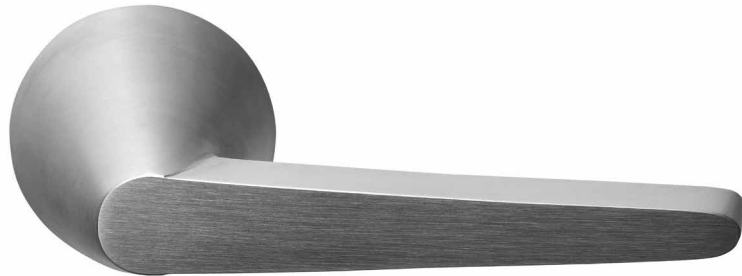

[サテン]

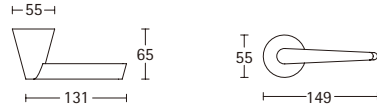

OH100 **A** レバーハンドル



[PVDブラック]



OHY54 **F** シリンダーエスカッション



OHWC54 **G** サムターン / 非常開装置

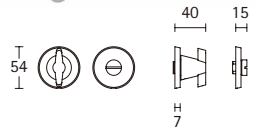

OHY54 **F** シリンダーエスカッション



OHWC54 **G** サムターン / 非常開装置

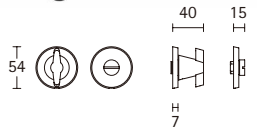

ARC  
by PIET BOON

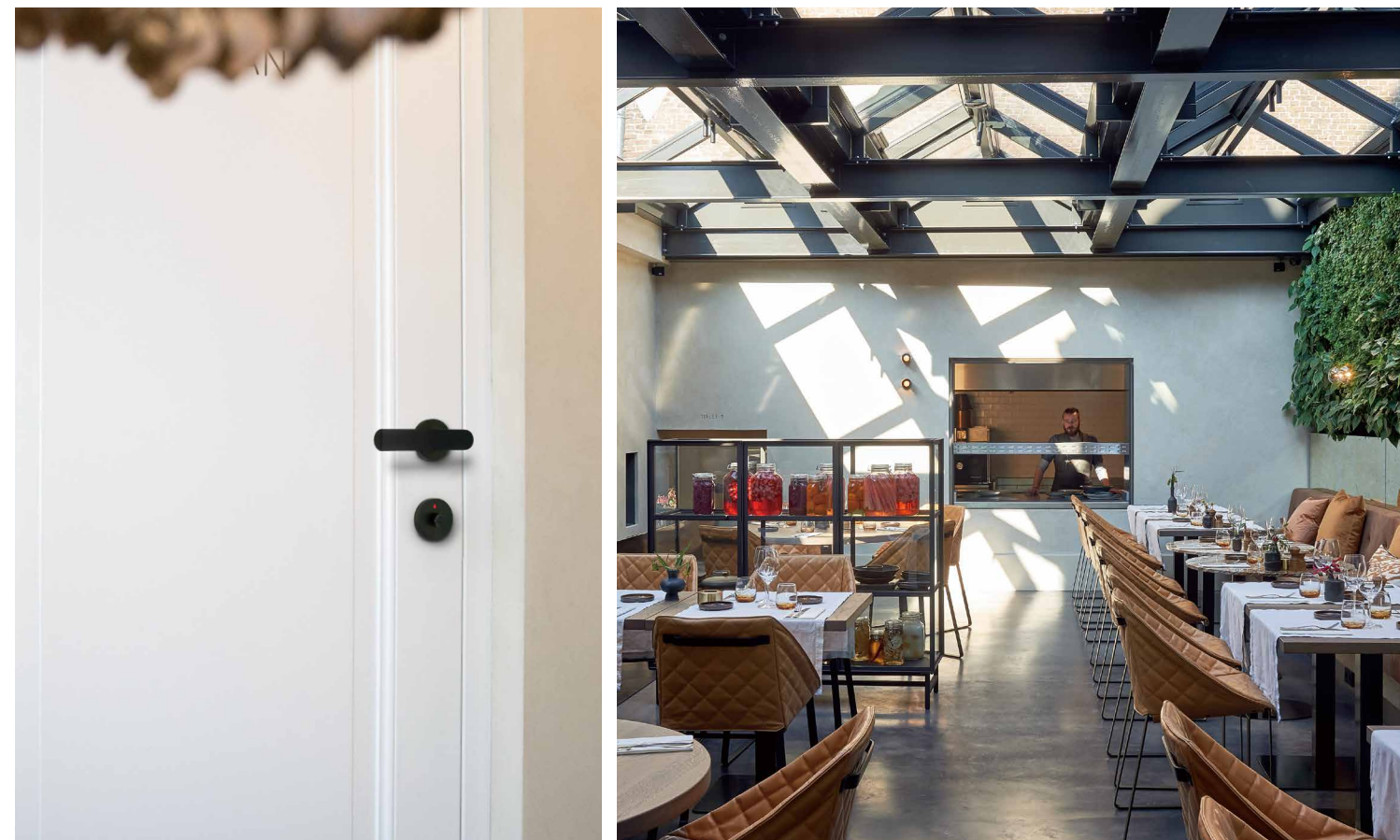

PBA100 **A** レバーハンドル



[PVD ブラック]

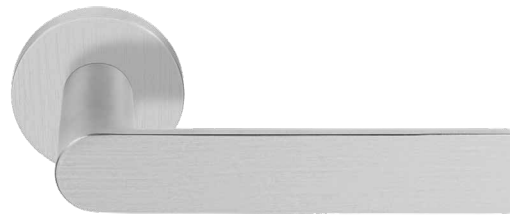

[サテン]

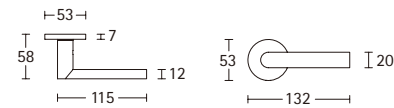

■ サテン ■ PVD ブラック

PBAY53 **F** シリンダーエスカッション

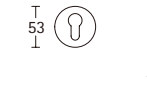

PBAWC53 **G** サムターン / 非常開装置

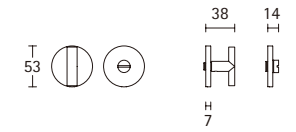
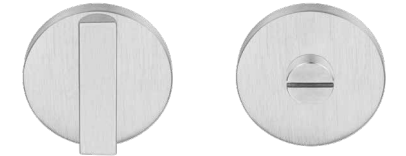

PBA200V **H** 固定ノブ (面付)



[サテン]



[PVD ブラック]

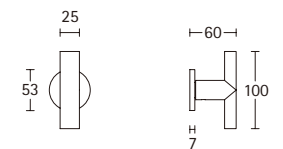



PBA400 **H** ドアハンドル (面付 / 両面・ガラス兼用)

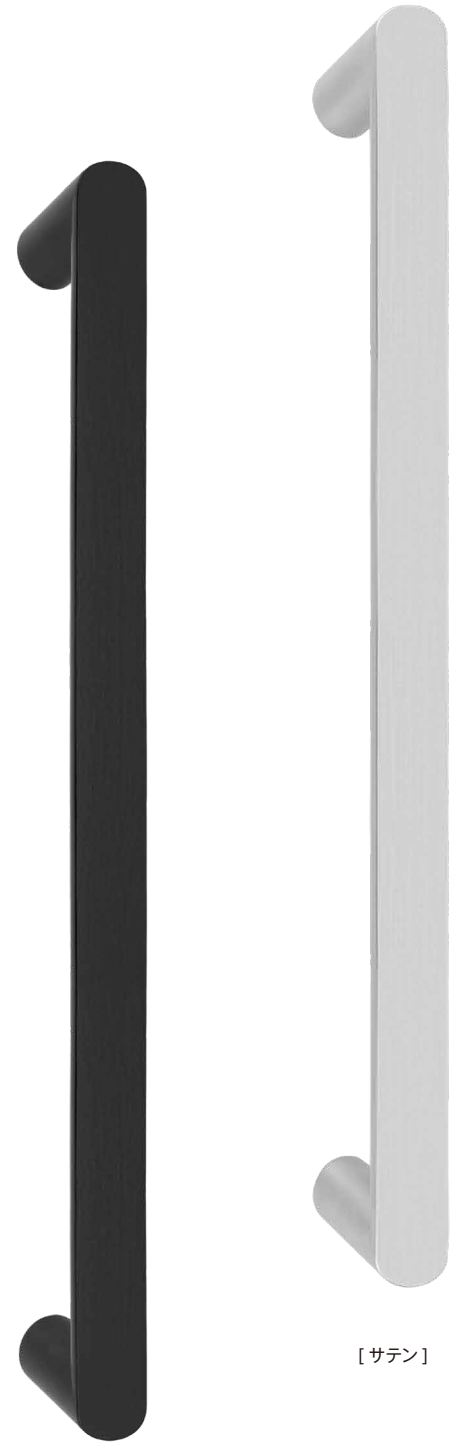

[PVD ブラック]

[サテン]

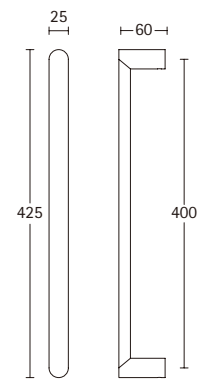

PBA400 NP  
[面付]

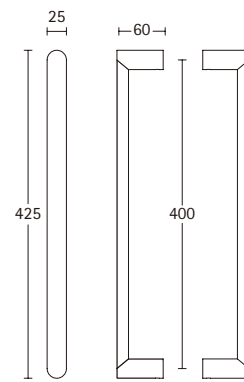

PBA400 PA  
[両面・ガラス兼用]

■ サテン ■ PVD ブラック

PBA16 キャビネットハンドル  
■ ■  
PBA16/160 L176  
PBA16/320 L336

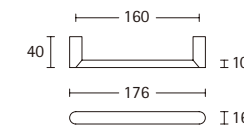
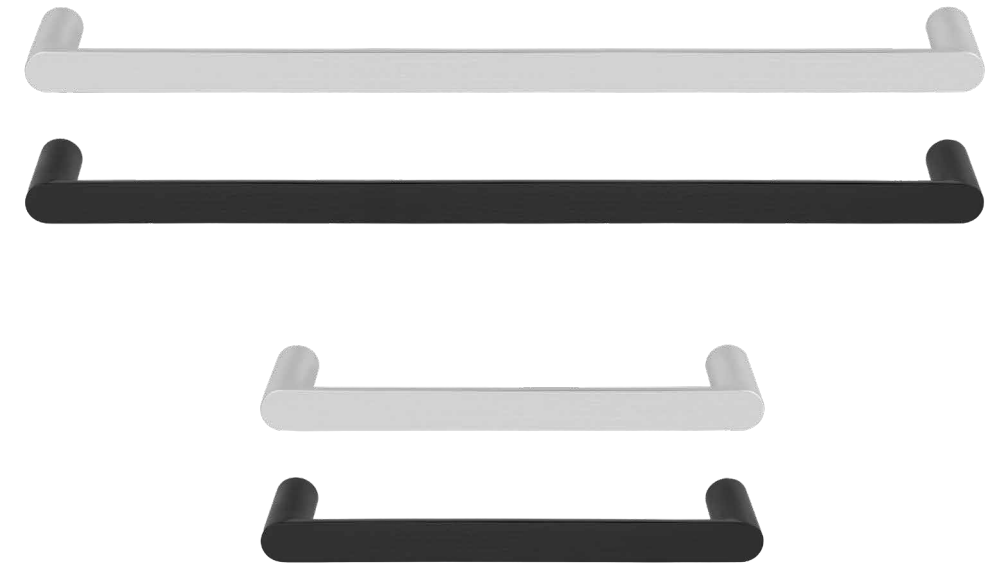

PBA16/160

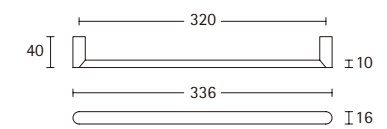

PBA16/320

PBA13M キャビネットツマミ  
■ ■

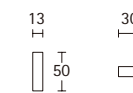
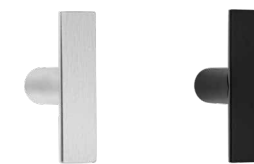

PBA16M キャビネットツマミ  
■ ■

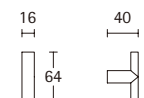
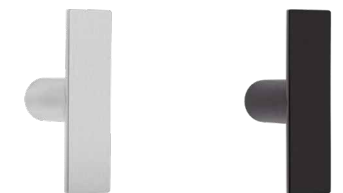



ECLIPSE  
by DAVID ROCKWELL

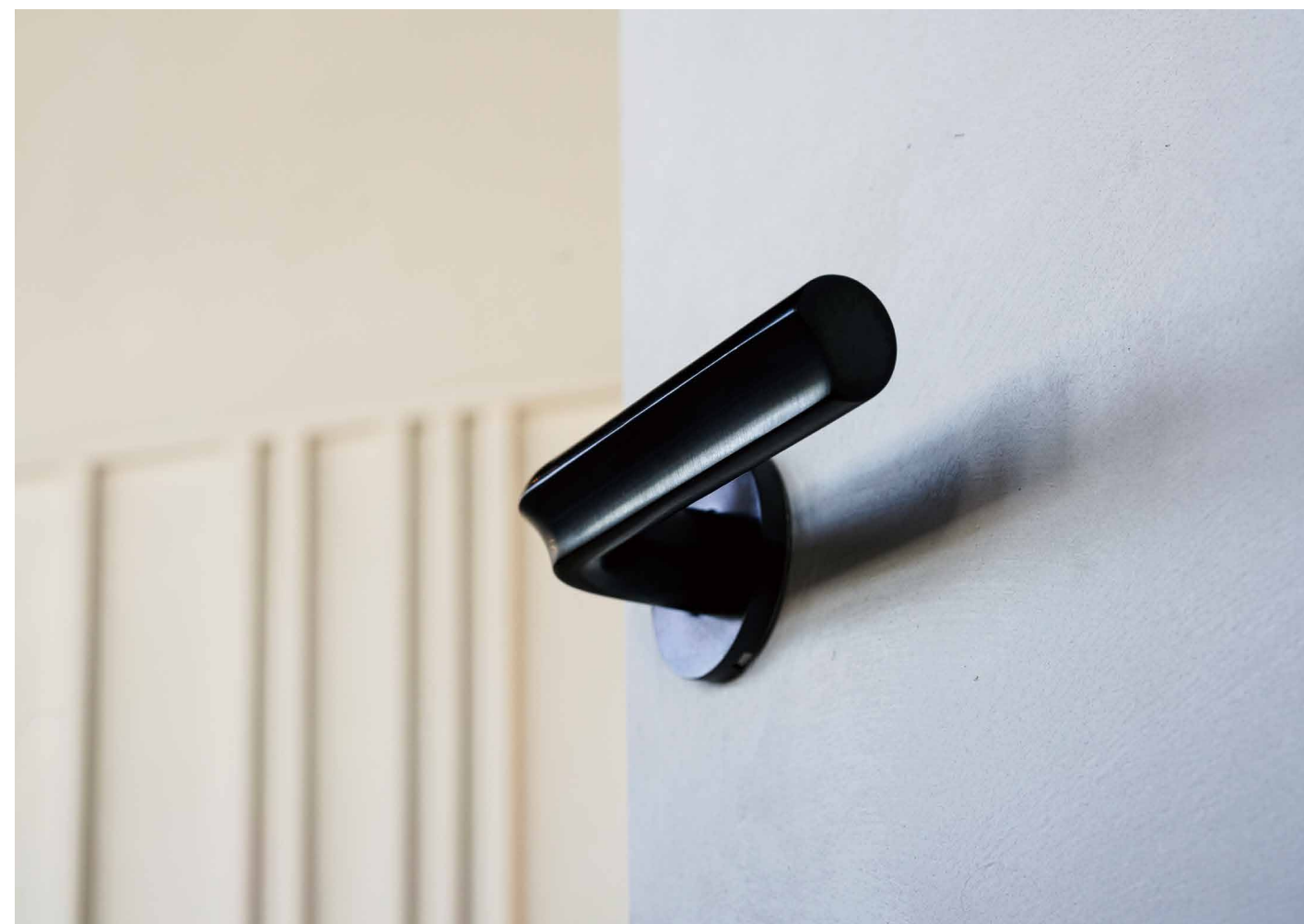



DR100 **A** レバーハンドル



[サテン]



[PVD ブラック]



[PVD サテンゴールド]

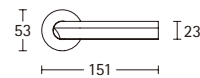
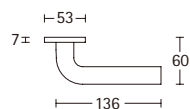

DR103 **A** レバーハンドル



[PVD ブラック]



[サテン]



[PVD サテンゴールド]

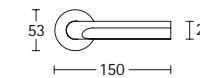
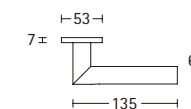

DRY53 **F** シリンダーエスカッション



DRWC53 **G** サムターン / 非常開装置



DR200V **H** 固定ノブ (面付)



[サテン]



[PVD ブラック]



[PVD サテンゴールド]





EDGY  
by MATHIEU BRULS





EGR50 **A** レバーハンドル



[ブラック]



[サテン]

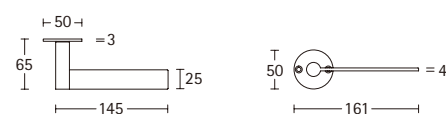

EGQ50 **A** レバーハンドル



[サテン]



[ブラック]

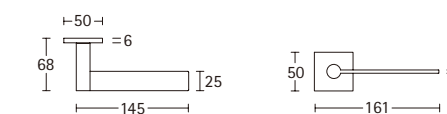

EGBY50 **F** シリンダーエスカッション



EGWC50 **G** サムターン/非常開装置

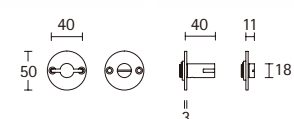

LSQBY50 **F** シリンダーエスカッション

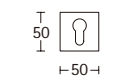

EGWCQ50 **G** サムターン/非常開装置

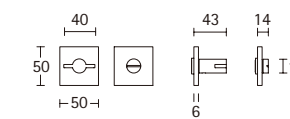

■ サテン ■ ブラック

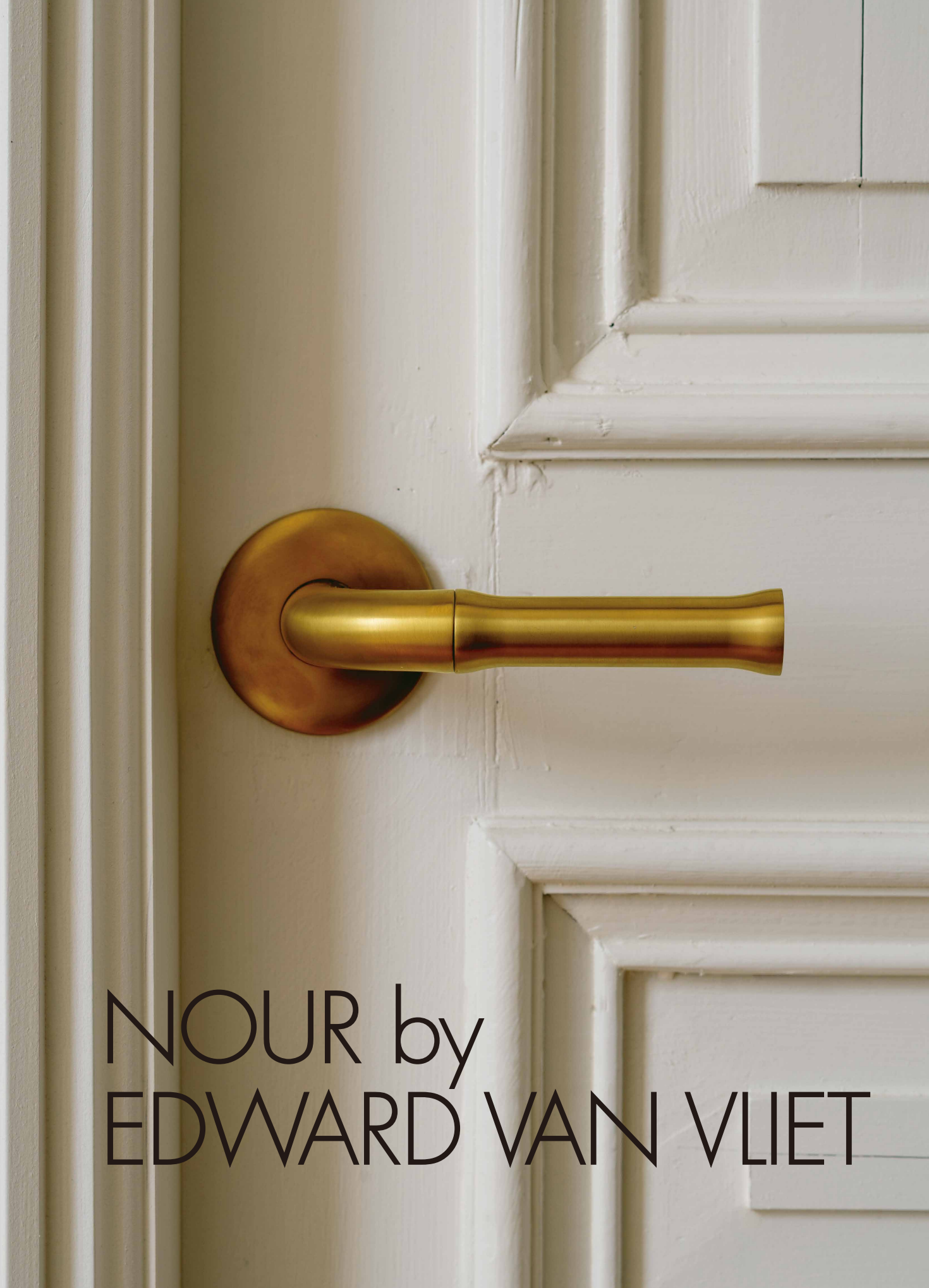

NOUR by  
EDWARD VAN VLIET

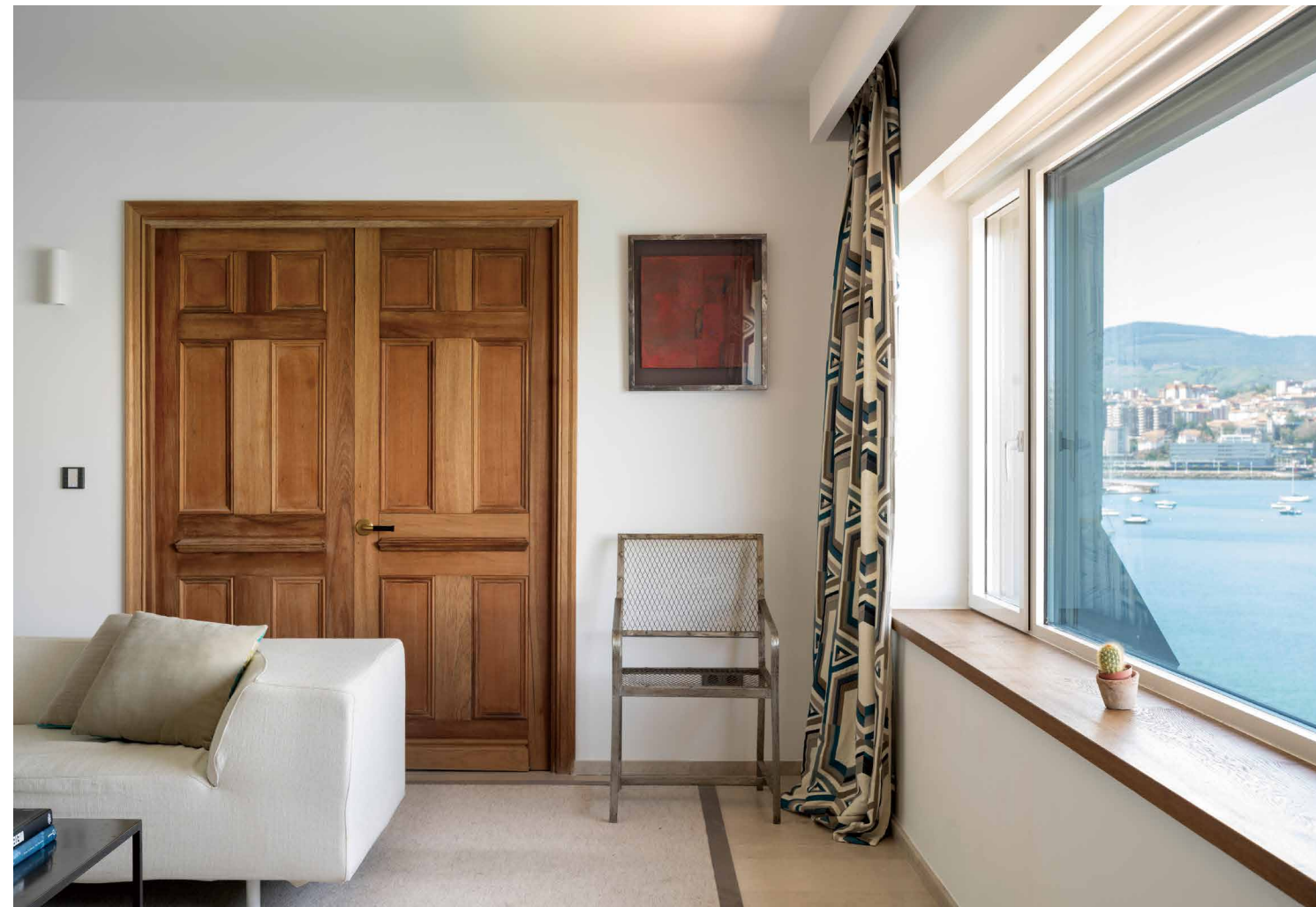

EV100 A レバーハンドル

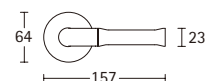
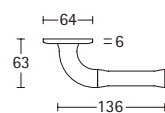
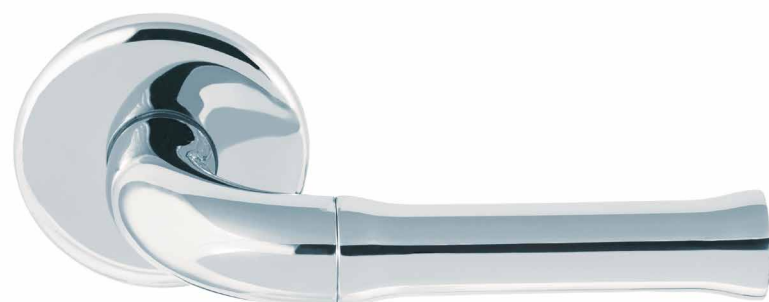

ポリッシュ
  PVD サテンゴールド
  ブラック
   
 ポリッシュ / ブラック
  PVD サテンゴールド / ブラック

EV101 A レバーハンドル



小口のデザインについて

NOUR シリーズはアイテムによって小口のバターン有無が異なります。それぞれ小口の拡大図にてご確認ください。





EV102 **E** T型レバーハンドル



【ポリッシュ】



【PVD サテンゴールド】

【ブラック】



パターン付き

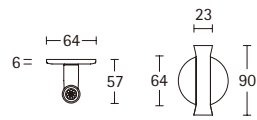

EV102V **H** 固定ノブ (面付)



【PVD サテンゴールド】



【ポリッシュ】

【ブラック】



パターン付き

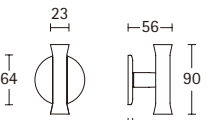

EVBY52 **F** シリンダーエスカッション

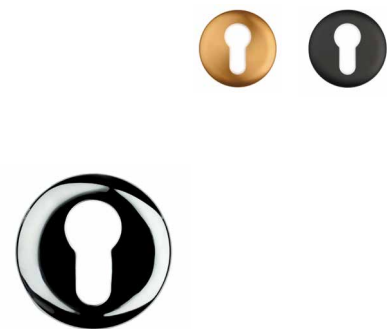

EVWC52 **G** サムターン / 表示付非常開装置

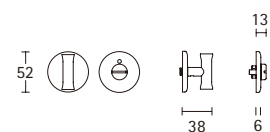
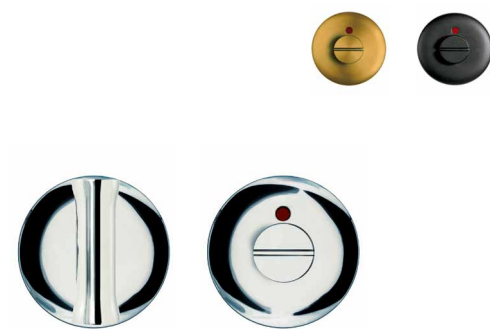

EV9M キャビネットツツミ



パターンなし

EV365 H ドアハンドル (片面 / 面付 / 両面・ガラス兼用)



パターン付き

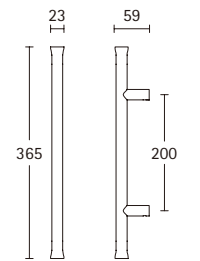

EV365PS / EV365NP  
【片面 / 面付】

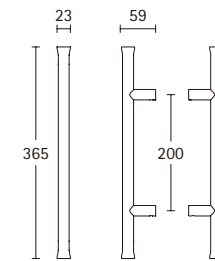

EV365PA  
【両面・ガラス兼用】

EV25M キャビネットツマミ



23  
O  
25  
□

■ ポリッシュ ■ PVD サテンゴールド ■ ブラック

EV9 キャビネットハンドル



EV9/96 L146  
EV9/128 L178  
EV9/160 L210



パターンなし

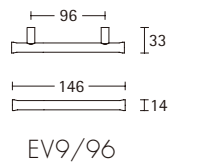
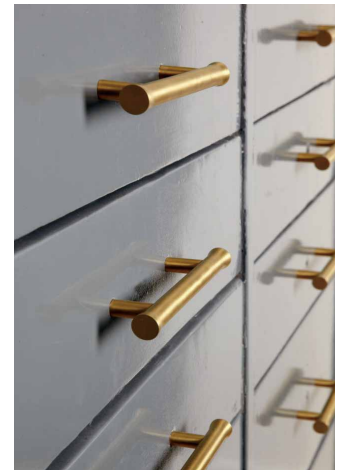

EV9/96

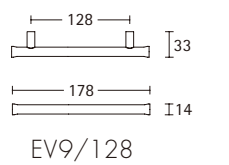

EV9/128

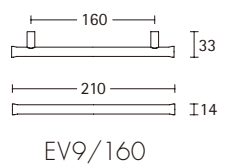

EV9/160





FERROVIA





FVL **A** レバーハンドル

[サテン]



[ポリッシュ]



FVL100  
L107 / φ15

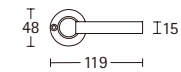
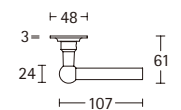

FVL110  
L116 / φ16

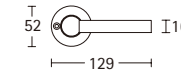
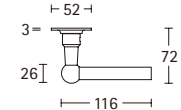

FVL125  
L118 / φ18

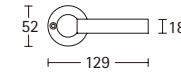
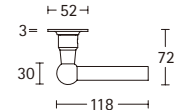

■ サテン ■ ポリッシュ

FVT **E** T型レバーハンドル

[サテン]



[ポリッシュ]



FVT110  
L110 / φ16

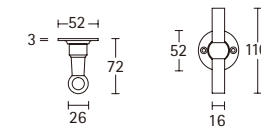

FVT125  
L110 / φ18

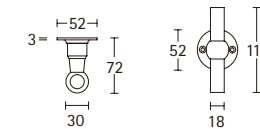

FVBY48 **F** シリンダーエスカッション



FVWC48 **G** サムターン / 非常開装置

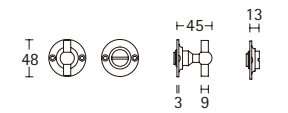

FV360 H ドアハンドル (片面・面付兼用 / 両面・ガラス兼用)

PB220 H 固定ノブ (片面)

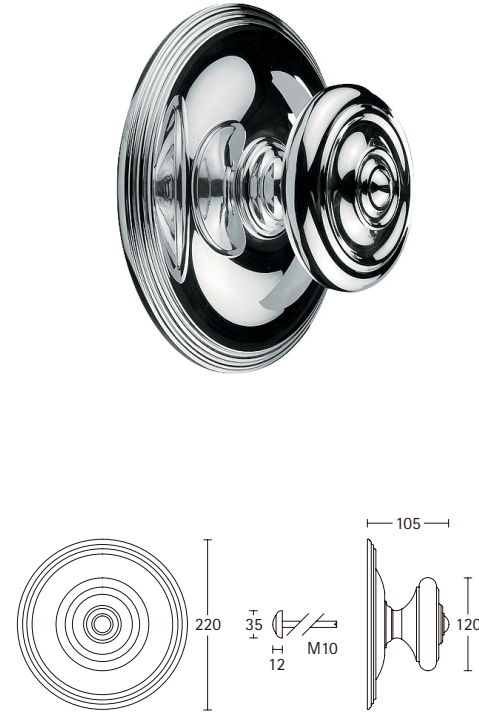

FVT110V H 固定ノブ (面付)

FVT125V H 固定ノブ (面付)

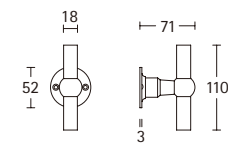
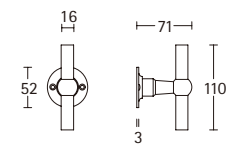

■ サテン ■ ポリッシュ

FV195 キャビネットハンドル

- FV195/96 L146
- FV195/128 L178
- FV195/160 L210
- FV195/192 L242
- FV195/224 L274

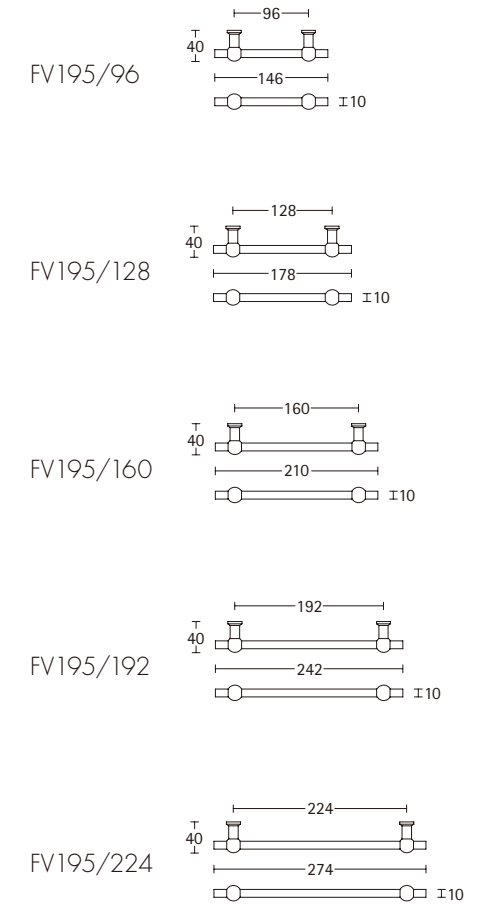
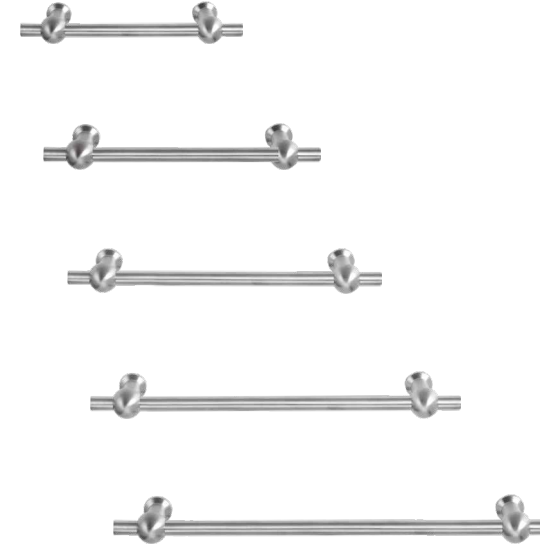

FV190 キャビネットツマミ

FV195 キャビネットツマミ

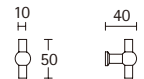
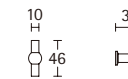



TIMELESS





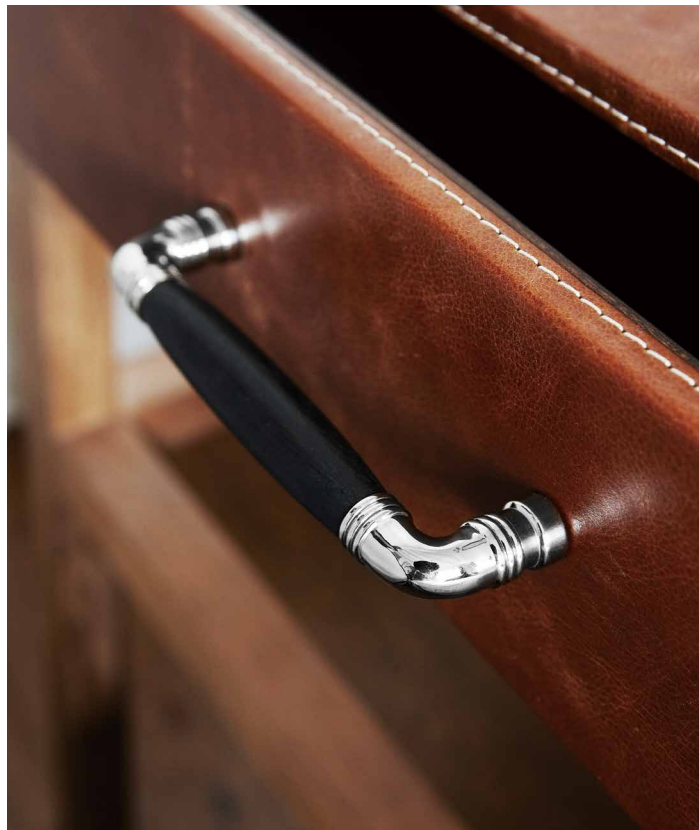
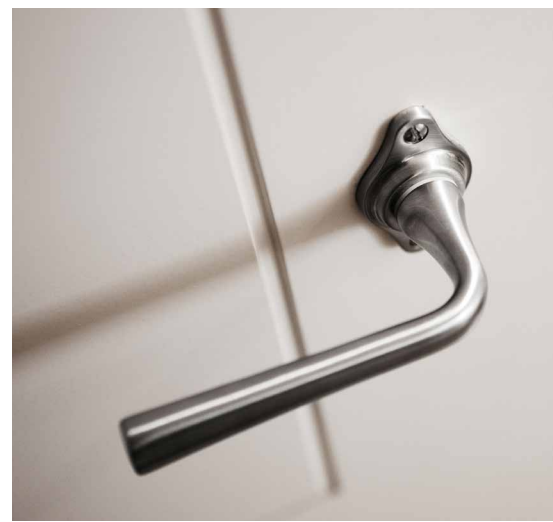



1910 **A** レバーハンドル



[サテンニッケル]



[ブライトニッケル]



[ブラス]

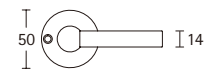
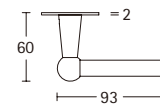

1910LMRR50

1910T **E** T型レバーハンドル

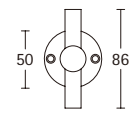
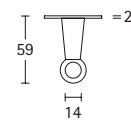

1910TMRR50

■ サテンニッケル ■ ブライトニッケル ■ ブラス

1921 **A** レバーハンドル



[サテンニッケル]



[ブライトニッケル]

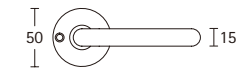
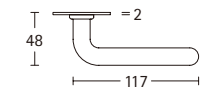

1921MRR50

1921 **B C D** レバーハンドル(長座)

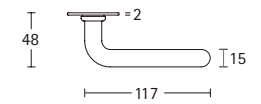

**B** [空錠]

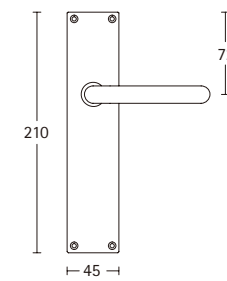

1921MPSFC

**C** [玄関錠]

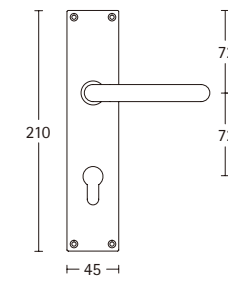

1921MPY

**D** [間仕切錠]

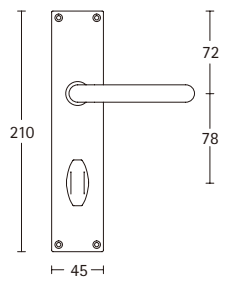

1921MPWC

1922 **A** レバーハンドル

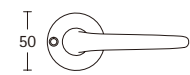
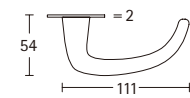

1922MRR50

1922 **B C D** レバーハンドル (長座)



**B** [空錠]

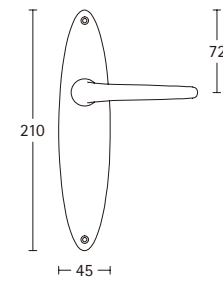

1922MPOSFC

**C** [玄関錠]

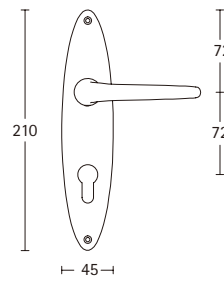

1922MPOY

**D** [間仕切錠]

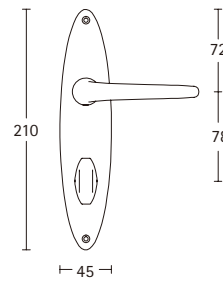

1922MPOWC

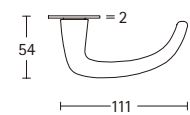

1923 **A** レバーハンドル

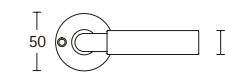
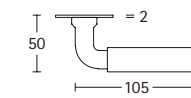

1923MRR50

- サテンニッケル    ■ ブライトニッケル    ■ ブラス
- サテンニッケル/エボニー    ■ ブライトニッケル/エボニー    ■ ブラス/エボニー



1925 **A** レバーハンドル



【サテンニッケル】



【ブライトニッケル】



【ブラス】

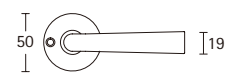
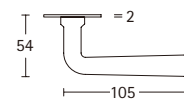

1925MRR50

■ サテンニッケル ■ ブライトニッケル ■ ブラス

1927 **A** レバーハンドル



【サテンニッケル】



【ブライトニッケル】



【ブラス】

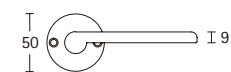
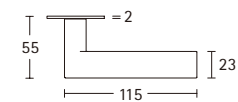

1927MRR50

1929 **A** レバーハンドル



【サテンニッケル】



【ブライトニッケル】



【ブラス】

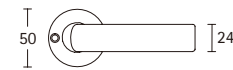
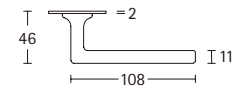

1929MRR50

1929 **BCD** レバーハンドル (長座)



**B** [空錠]

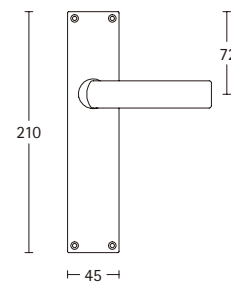

1929MPSFC

**C** [玄関錠]

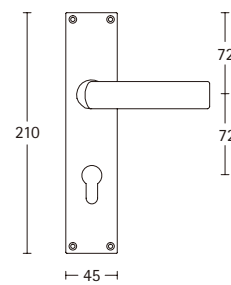

1929MPY

**D** [間仕切錠]

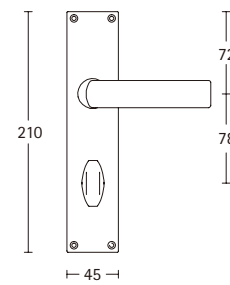

1929MPWC

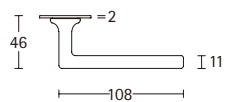

1930 **A** レバーハンドル



【サテンニッケル】



【サテンニッケル / エボニー】



【ブライトニッケル】



【ブライトニッケル / エボニー】



【ブラス】



【ブラス / エボニー】

※ 1930XLMRV45は、サテンニッケル / エボニー、ブライトニッケル / エボニー、ブラス / エボニーの3色のお取り扱いとなります。

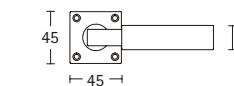
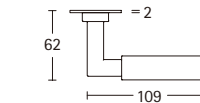

1930MRV45

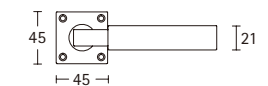
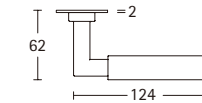

1930XLMRV45



1932 **A** レバーハンドル

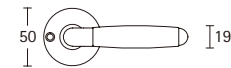
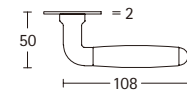

1932MRR50

1932 **B C D** レバーハンドル(長座)



**B** [空錠]

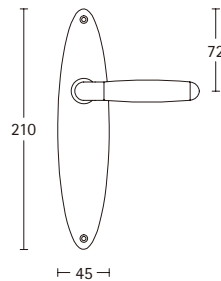

1932MPOSFC

**C** [玄関錠]

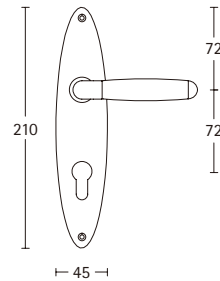

1932MPOY

**D** [間仕切錠]

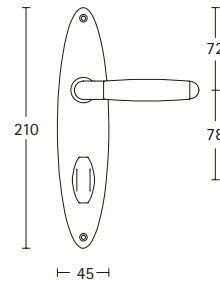

1932MPOWC

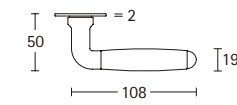

■ サテンニッケル/エボニー ■ ブライトニッケル/エボニー ■ ブラス/エボニー

1932XL **A** レバーハンドル

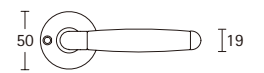
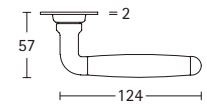

1932XLGRR50

1932T **E** T型レバーハンドル

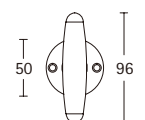
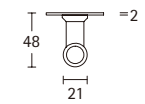

1932TMRR50

1934 **A** レバーハンドル

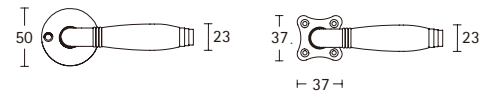
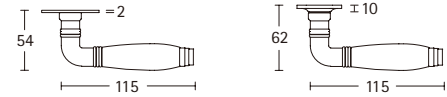

1934MRR50

1934MRK37

1934 **B C D** レバーハンドル(長座)

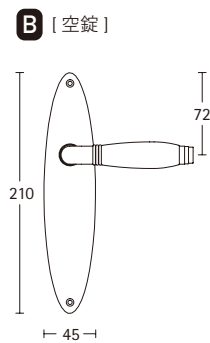

1934MPOSFC

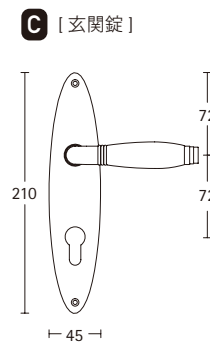

1934MPOY

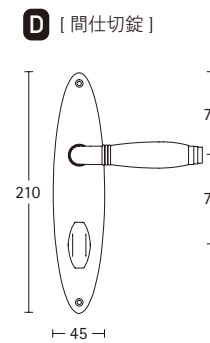

1934MPOWC

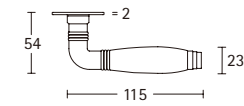

■ サテンニッケル   ■ ブライトニッケル   ■ プラス  
■ サテンニッケル/エボニー   ■ ブライトニッケル/エボニー   ■ プラス/エボニー

1935 **A** レバーハンドル

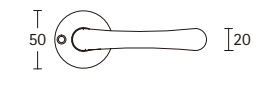
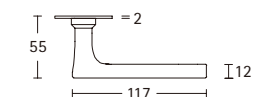

1935MRR50

1935 **B C D** レバーハンドル(長座)

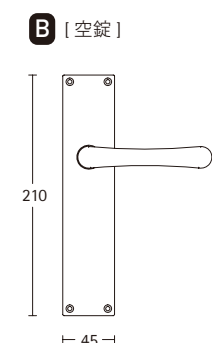

1935MPSFC

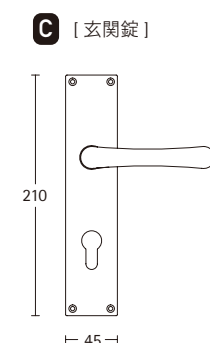

1935MPY

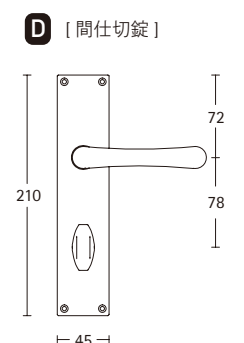

1935MPWC

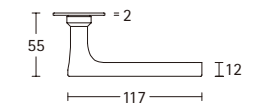



1938 **A** レバーハンドル



[サテンニッケル]



[ブライトニッケル]



[ブラス]

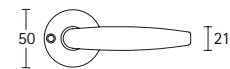
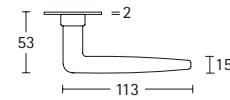

1938MRR50

1938 **B C D** レバーハンドル (長座)



**B** [空錠]

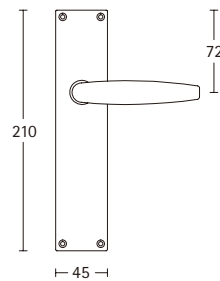

1938MPSFC

**C** [玄関錠]

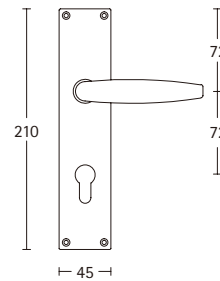

1938MPY

**D** [間仕切錠]

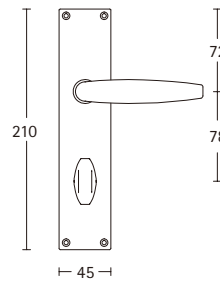

1938MPWC

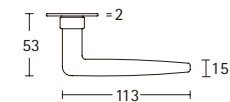

1948 **A** レバーハンドル



[サテンニッケル]



[ブライトニッケル]



[ブラス]

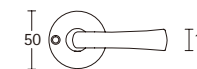
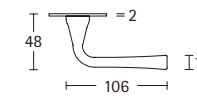

1948MRR50

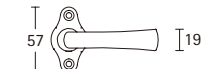
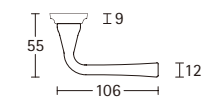

1948MRL

MSYK37 **F** シリンダーエスカッション

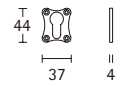

MSYV45 **F** シリンダーエスカッション

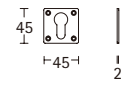

MRK37MWC **G** サムターン / 非常開装置

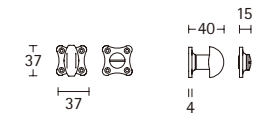

MRLMWC **G** サムターン / 非常開装置

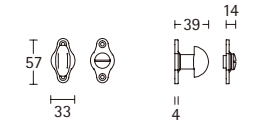

MYC50 **F** シリンダーエスカッション

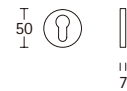

MSY50 **F** シリンダーエスカッション



MRV45MWC **G** サムターン / 非常開装置

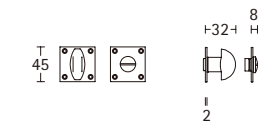

MRR50MWC **G** サムターン / 非常開装置



GRR-VBWC **G** サムターン / 表示付非常開装置

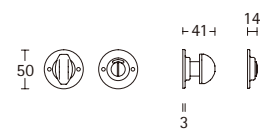

GRV-VBWC **G** サムターン / 表示付非常開装置

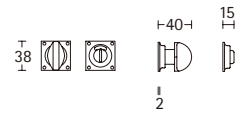

F535 **G** ポストロ (外用)

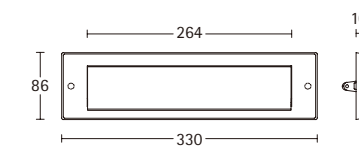

F535BI **G** ポストロ (内用)

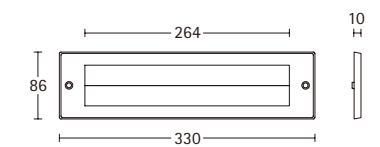

■ サテンニッケル ■ PVDサテンニッケル ■ ブライツニッケル ■ プラス



MG1910T **H**

ドアハンドル (面付)

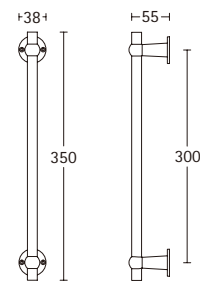

MG1923A **H**

ドアハンドル (面付)

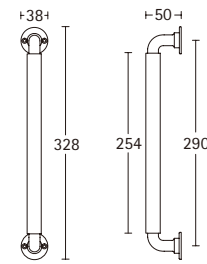

MG1929 **H**

ドアハンドル (面付)

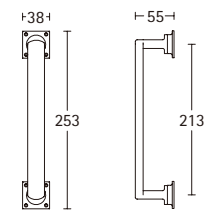

MG1930A **H**

ドアハンドル (面付)

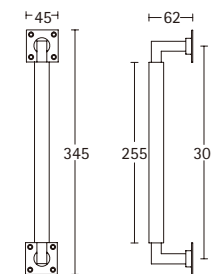

MG1932A **H**

ドアハンドル (面付)

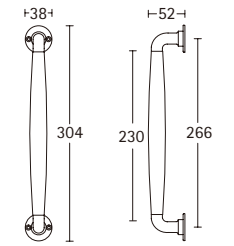

MG1938 **H**

ドアハンドル (面付)

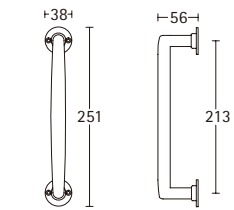

- サテンニッケル    ■ ブライトニッケル    ■ プラス
- サテンニッケル/エボニー    ■ ブライトニッケル/エボニー    ■ プラス/エボニー

MG1910 キャビネットハンドル  
 ■ ■ ■ ■  
 MG1910/96 L141  
 MG1910/128 L173  
 MG1910/160 L205

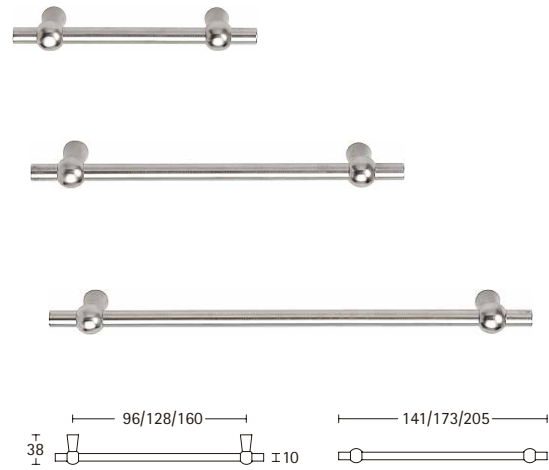

MG1929 キャビネットハンドル  
 ■ ■ ■ ■  
 MG1929/96 L108  
 MG1929/128 L143

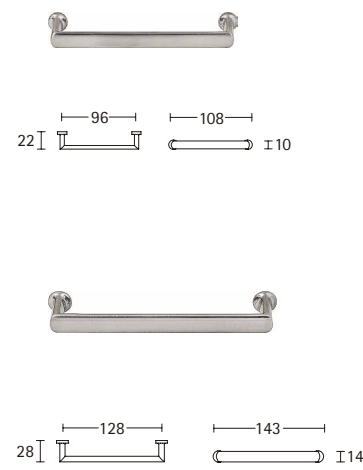

MG1934 キャビネットハンドル  
 ■ ■ ■ ■  
 MG1934/96 L112  
 MG1934/128 L144  
 MG1934/160 L176



MG1938 キャビネットハンドル  
 ■ ■ ■ ■  
 MG1938/96 L105  
 MG1938/128 L140

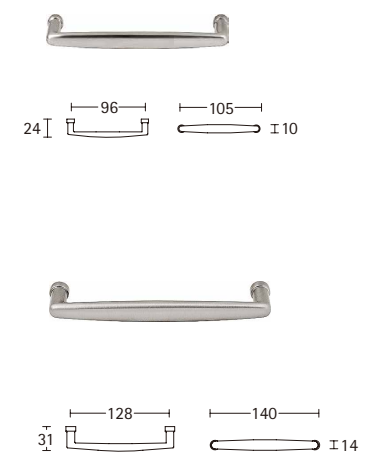

MG1930 キャビネットハンドル  
 ■ ■ ■ ■

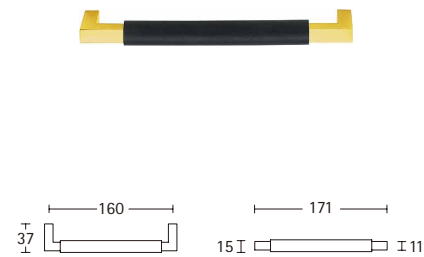

MG1932 キャビネットハンドル  
 ■ ■ ■ ■  
 MG1932/96 L108  
 MG1932/128 L140  
 MG1932/160 L172



1910M キャビネットツマミ  
 ■ ■ ■ ■

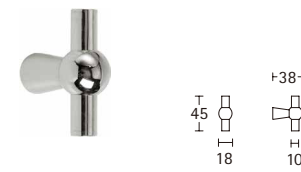

1929M キャビネットツマミ  
 ■ ■ ■ ■

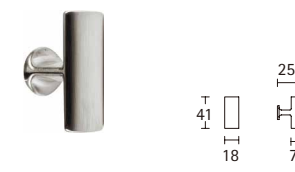

1932M キャビネットツマミ  
 ■ ■ ■ ■

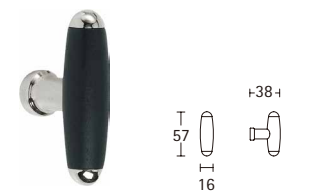

1934M キャビネットツマミ  
 ■ ■ ■ ■



1938M キャビネットツマミ  
 ■ ■ ■ ■

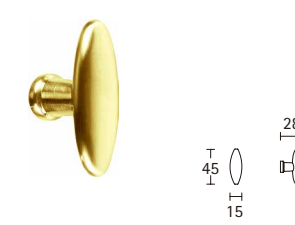

F540 ドアストップ (床付 / 壁付)  
 ■ ■ ■ ■



■ サテンニッケル ■ ブライトニッケル ■ プラス  
 ■ サテンニッケル/エボニー ■ ブライトニッケル/エボニー ■ プラス/エボニー





# FSB エフエスビー

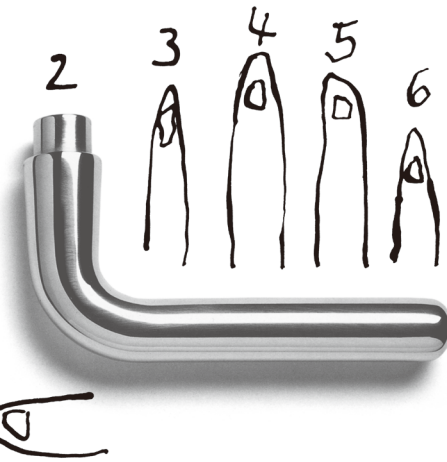

**MoMA**

1881年創業の長い歴史を持つドイツ・FSB社は、ヨーロッパ最大級の建築金物メーカーです。人間工学に基づく機能性とデザイン性の高さ、ドイツの工業製品ならではのクラフトマンシップに支えられた高いクオリティは、ヨーロッパの人々に永く愛用されてきました。パウハウスを源流とする、ドイツのデザインカルチャーに根付いた「本格派」で「王道を貫く」デザインは、いまやヨーロッパだけではなく世界においても上質な金物メーカーの代名詞として知られるブランドです。その証拠に、建築金物として初めてMoMAの常設展示となったのが、このFSB社のレバーハンドルなのです。その洗練されたフォルムと、アルミ、ステンレス、真鍮、銅が持つ上質な質感が融合することで、他メーカーにはない独特の重厚感を生み出しています。

FSB製品は、数多くの著名な建築家、デザイナーによって手がけられており、Braun社のデザインで有名なディーター・ラムスをはじめ、プリツカー賞も受賞したオーストリアの建築家、ハンス・ホラインや、ALESSIの「アンナG」などで知られるアレックスサンドロ・メンディーニ、同じくALESSIのレモン絞り器など独創的なデザインを得意とするフィリップ・スタルク、MAGISやFLOS、無印良品などのプロダクトを手がけるジャスパー・モリソン、イギリスの建築家、デヴィッド・チップパーフィールドなど、錚々たる顔ぶれが名を連ねています。

長い歴史と伝統を持ちながら、次々と新しい商品を発表し常に進化を続けるFSB社は世界中から高い評価と信頼を受け、巨匠ともいえる建築家や有名デザイナーが数多くの物件でFSB製品を採用しています。



FSB社の製品は、その高い品質と圧倒的な存在感が評価され、世界で活躍する多くの有名建築家が採用しています。海外では、ジャン・ヌーヴェル、ノーマン・フォスター、リチャード・ロジャース、レム・コールハース、ヘルツォーク&ド・ムーン、ザハ・ハディッド、

デヴィット・チップパーフィールドなど著名な建築家が数多くの物件に採用しています。また日本国内においても、巨匠と呼ばれている建築家が愛用しています。



Jean Nouvel "Doha Tower"

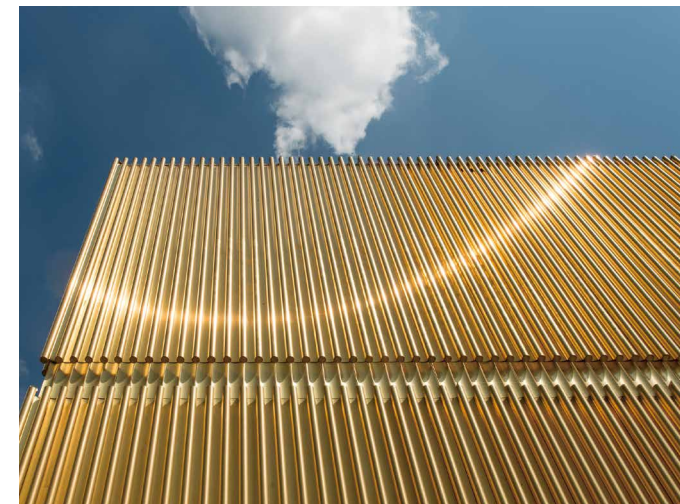
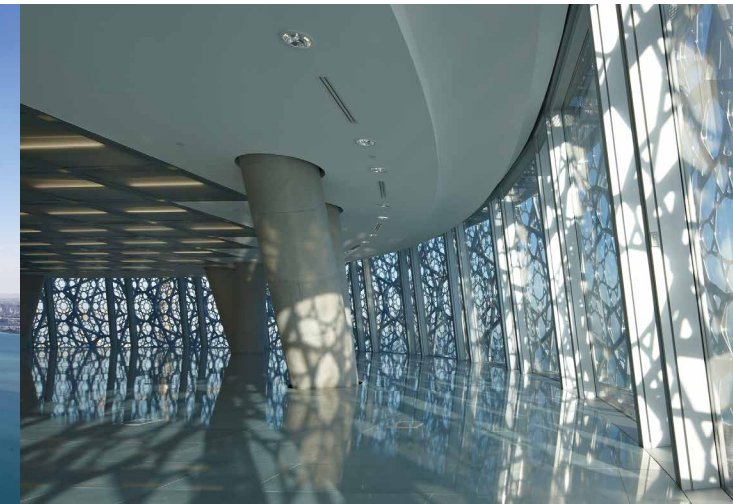

Sir Norman Foster "Leinbach Haus"

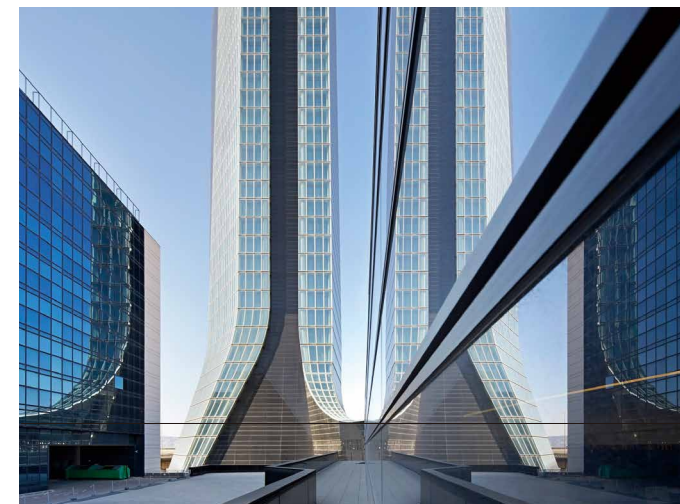
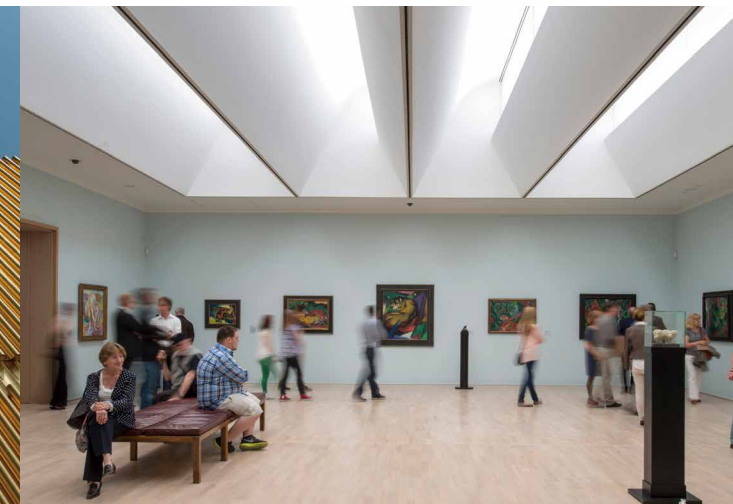

Zaha Hadid "CMA CGM Tower"

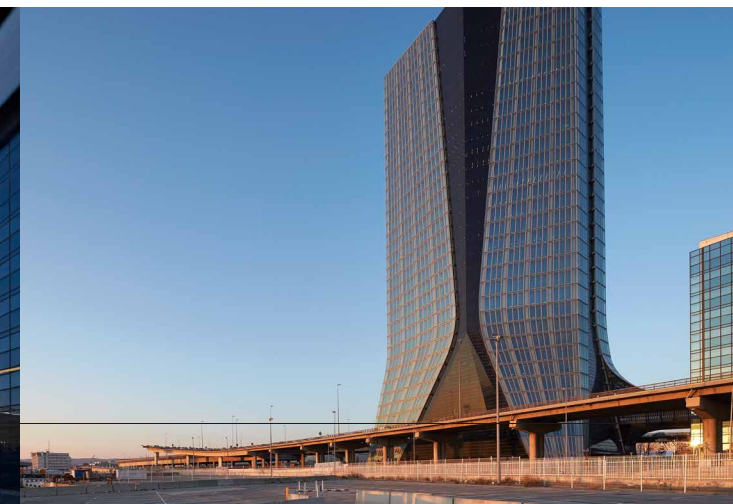



ALUMINIUM

■ シルバー / アルミ アルミ本来の素材感を活かしたクールで軽快な印象のナチュラルと、住空間に馴染む柔らかな温かみを感じさせるシャンパン、2種類のシルバー系アルマイト。



[ナチュラル / アルミ]



[シャンパンシルバー / アルミ]

■ ブラスト / アルミ 現代的な4色のカラーバリエーションのアルマイトは、きめ細かいサンドブラスト調の表面が特徴的で耐久性にも優れています。



[ライトブロンズ / アルミ]



[ミディアムブロンズ / アルミ]



[ダークブロンズ / アルミ]



[ブラックブラスト / アルミ]

■ パウダーコート / アルミ アルミに施された強度の高いパウダーコート塗装には、ブラックとホワイト2色のニュートラルなカラーをラインナップ。

特注カラー



[ブラック / アルミ]



[トラフィックホワイト / アルミ]

STAINLESS STEEL

■ シルバー / ステンレス 堅牢性が高く幅広い場所で使用できるサテンとポリッシュのステンレスは、アルミにはない高級感と重量感を放ちます。



[サテン / ステンレス]



[ポリッシュ / ステンレス]

STAINLESS STEEL

■ ゴールド / ステンレス ラグジュアリーな空間にマッチする品格を湛えるゴールド (PVD) は、傷に対する耐久性が高く、いつまでも美しいプラ色を保つことができます。



[PVDゴールド / ステンレス]

BRONZE

■ ブロンズ 風格漂う重厚な佇まいのブロンズ (青銅)。ワックス処理を施された表面が月日の経過と共に表情を変えていき、趣ある素材感を味わうことができます。



[ライトワックス / ブロンズ]

対応カラー表記について

素材と仕上げ

対応する素材と仕上げは、各アイテムのカラーチップをご確認ください。尚、複数の仕上げが含まれるものについては、そのすべてが対応している訳ではありません。

特注カラー

パウダーコート / アルミは、ご注文の数量により特注対応費用が発生する場合がございます。

詳しくは、別冊のプライスリストまたは弊社WEBサイトの各商品ページをご参照ください。

■ 対応カラーチップ

■ カラーチップ一覧



[商品ページ例]

レバーハンドル

1001 p.110



1003 p.110



1004 p.111



1005 p.111



1015 p.112



1016 p.112



1021 p.113



1023 p.113



1035 p.114



1045 p.114



1051 p.115



1058 p.115



1070 p.116



1075 p.116



1076 p.117



1093 p.117



1102 p.118



1106 p.118



1144 p.119



1146 p.119



1147 p.120



1159 p.120



1160 p.121



1163 p.121



1176 p.122



1183 p.122



1241 p.123



1242 p.123



1244 p.124



1246 p.124



1251 p.125



1254 p.125



1267 p.126



1271 p.126



1289 p.127



1135 p.127



1023 p.128



Plug-in handle

1035 p.128



Plug-in handle

1075 p.129



Plug-in handle

1076 p.129



Plug-in handle

1144 p.130



Plug-in handle

ノブ

0802 p.131



0844 p.131



0829 p.131



ドアストップ

38 3878 p.133



38 3881 p.133





1001 **A** レバーハンドル

Design: Peter Bastian

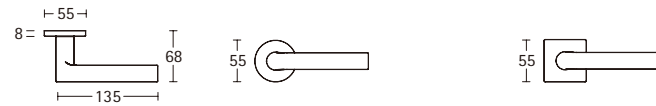
1004 **A** レバーハンドル

Design: David Chipperfield

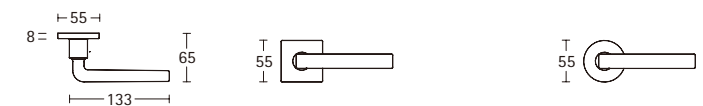
1003 **A** レバーハンドル

Design: Johannes Potente

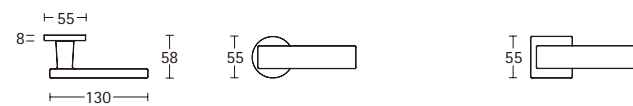
1005 **A** レバーハンドル

Design: Johannes Potente

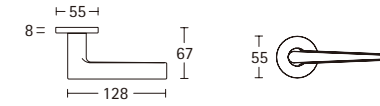

■ シルバー / アルミ ■ プラスト / アルミ ■ パウダーコート / アルミ  
 ■ シルバー / ステンレス ■ ゴールド / ステンレス ■ ブロンズ

1015 **A** レバーハンドル

Design: Johannes Potente

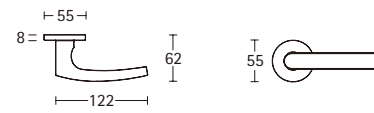
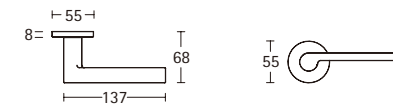
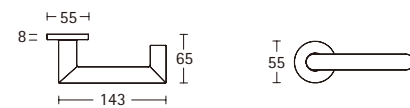
1021 **A** レバーハンドル1016 **A** レバーハンドル1023 **A** レバーハンドル

Design: Johannes Potente

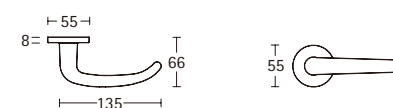

■ シルバー / アルミ ■ プラスチック / アルミ ■ パウダーコート / アルミ  
 ■ シルバー / ステンレス ■ ゴールド / ステンレス ■ ブロンズ

1035 **A** レバーハンドル

Design: Heike Falkenberg

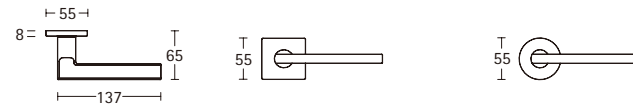
1051 **A** レバーハンドル

Design: Johannes Potente

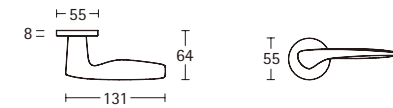
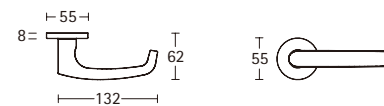
1045 **A** レバーハンドル1058 **A** レバーハンドル

Design: Johannes Potente

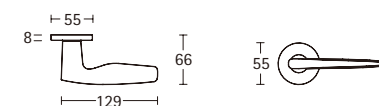

■ シルバー / アルミ ■ プラスト / アルミ ■ パウダーコート / アルミ  
 ■ シルバー / ステンレス ■ ゴールド / ステンレス ■ ブロンズ

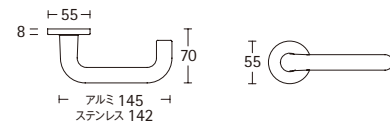
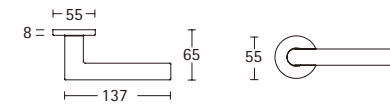
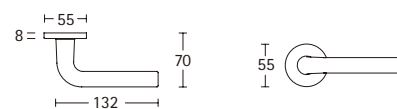

1070 **A** レバーハンドル1076 **A** レバーハンドル1075 **A** レバーハンドル1093 **A** レバーハンドル

Design: Helmut Jahn / Yorgo Lykouria

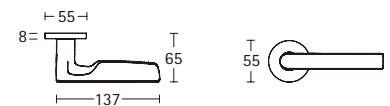

1102 **A** レバーハンドル

Design: Alessandro Mendini

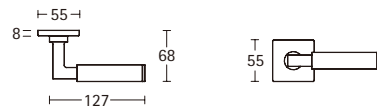

\*グリップ部分：ブラック樹脂

1144 **A** レバーハンドル

Design: Jasper Morrison

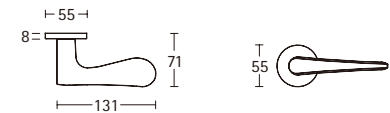
1106 **A** レバーハンドル

Design: Christoph Mäckler

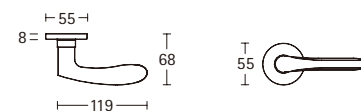
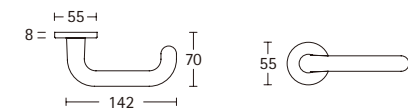
1146 **A** レバーハンドル

■ シルバー / アルミ ■ プラスト / アルミ ■ パウダーコート / アルミ  
 ■ シルバー / ステンレス ■ ゴールド / ステンレス ■ ブロンズ

1147 **A** レバーハンドル

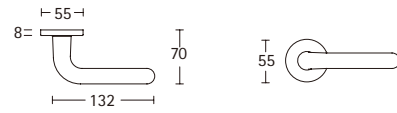

1160 **A** レバーハンドル

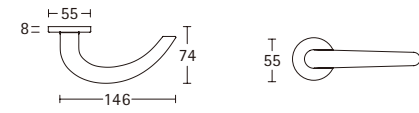

1159 **A** レバーハンドル

Design: Laurids and Manfred Ortner



1163 **A** レバーハンドル

Design: Hans Kollhoff

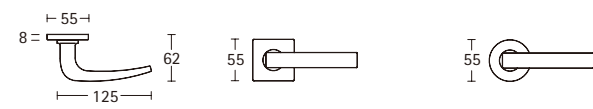

■ シルバー / アルミ ■ プラスト / アルミ ■ パウダーコート / アルミ  
■ シルバー / ステンレス ■ ゴールド / ステンレス ■ ブロンズ



1176 A レバーハンドル

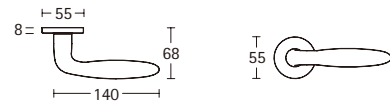

1241 A レバーハンドル

Design: RDAI

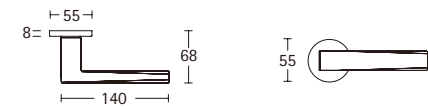

1183 A レバーハンドル

Design: Hadi Teherani

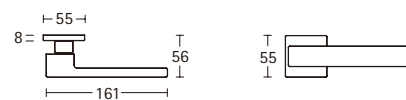

1242 A レバーハンドル

Design: John Pawson

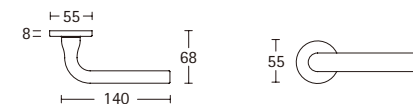
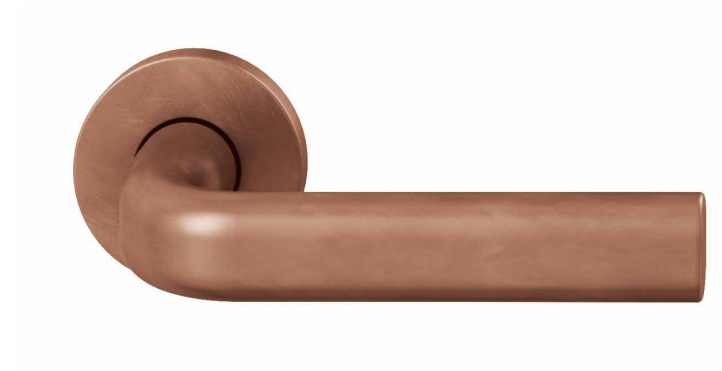

■ シルバー / アルミ ■ プラスト / アルミ ■ パウダーコート / アルミ  
 ■ シルバー / ステンレス ■ ゴールド / ステンレス ■ ブロンズ

1244 **A** レバーハンドル

Design: gmp

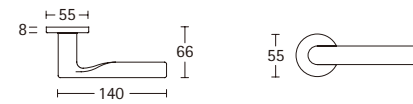

1251 **A** レバーハンドル

Design: Hartmut Weise

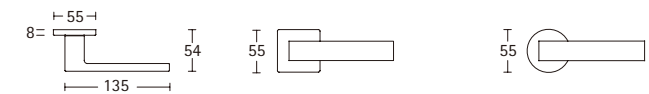

1246 **A** レバーハンドル

Design: GRAFT

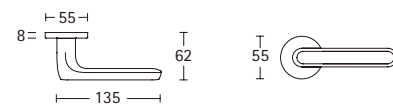

1254 **A** レバーハンドル

Design: Fawad Kazi

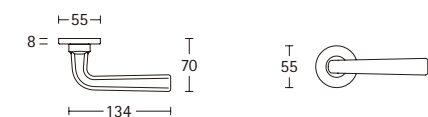

■ シルバー / アルミ ■ プラスト / アルミ ■ パウダーコート / アルミ  
■ シルバー / ステンレス ■ ゴールド / ステンレス ■ ブロンズ

1267 **A** レバーハンドル

Design: Hartmut Weise

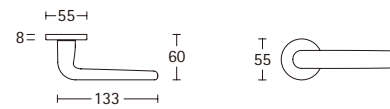

1289 **A** レバーハンドル

Design: Markus Michalski, Michael Schmidt

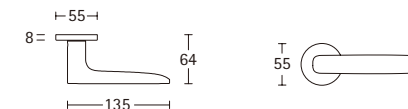

1271 **A** レバーハンドル

Design: Jürgen Engel

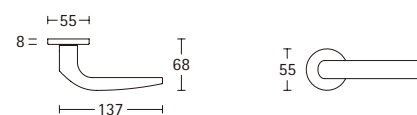

1135 **CD** レバーハンドル

Design: Christoph Mäckler

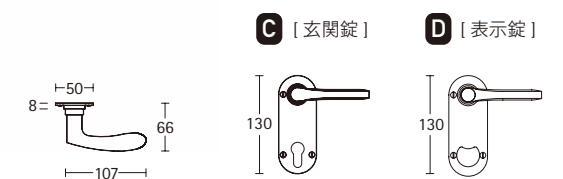

■ シルバー / アルミ ■ プラスト / アルミ ■ パウダーコート / アルミ  
■ シルバー / ステンレス ■ ゴールド / ステンレス ■ ブロンズ



1023 **A** レバーハンドル  
 Plug-in handle

Design: Johannes Potente

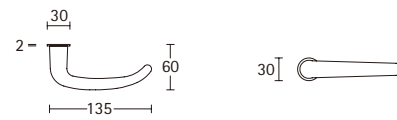

1075 **A** レバーハンドル  
 Plug-in handle

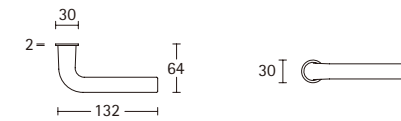
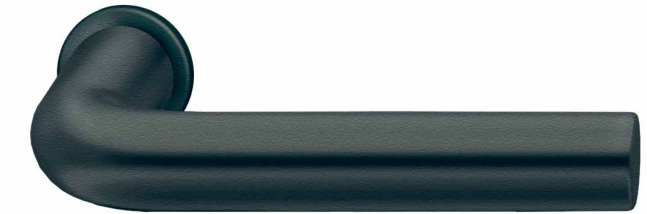

1035 **A** レバーハンドル  
 Plug-in handle

Design: Heike Falkenberg

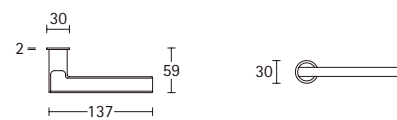

1076 **A** レバーハンドル  
 Plug-in handle

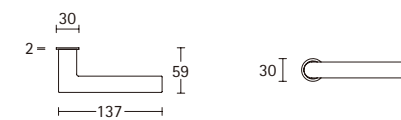

■ シルバー / アルミ ■ プラスト / アルミ ■ パウダーコート / アルミ  
 ■ シルバー / ステンレス ■ ゴールド / ステンレス ■ ブロンズ

1144 **A** レバーハンドル  
 Plug-in handle

Design: Jasper Morrison

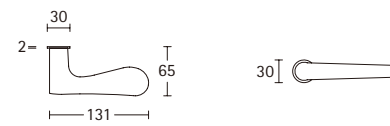

0802 **E** ノブ (錠ケース用)

0844 **E** ノブ (錠ケース用)

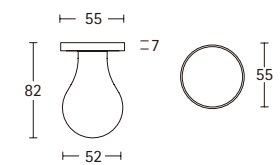
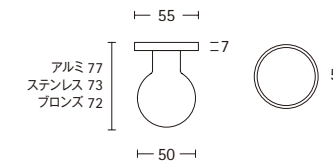

Design: Jasper Morrison

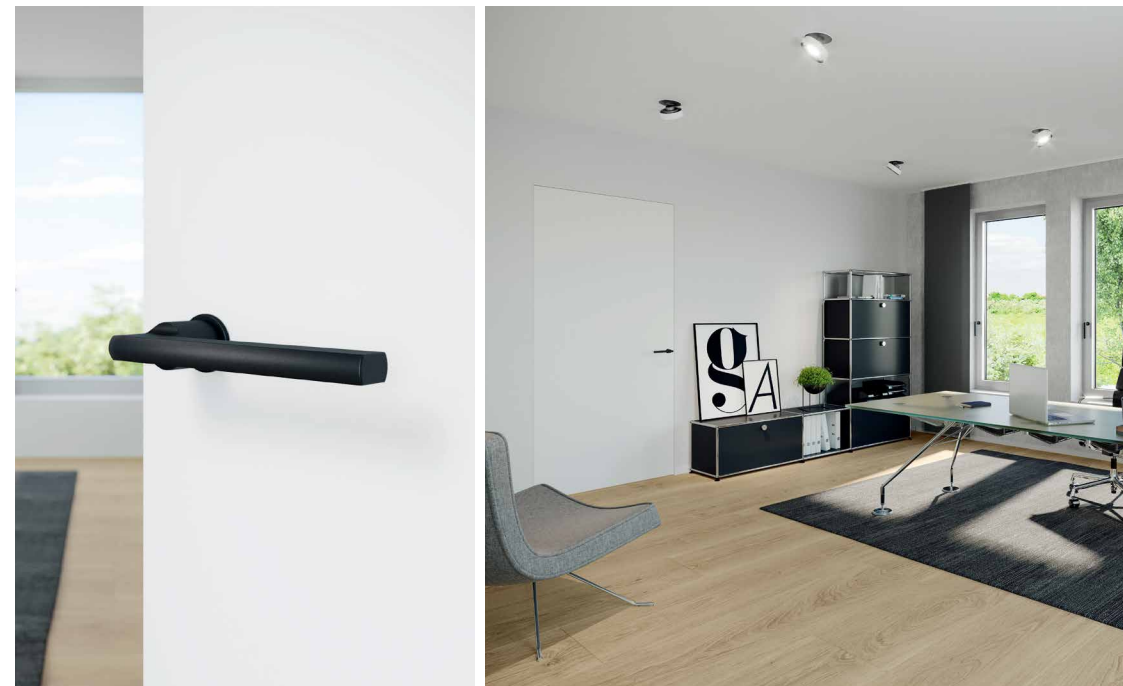

0829 **E** ノブ (錠ケース用)

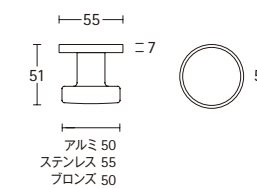

12 1735 **F** シリンダーエスカッション



12 1704 **F** シリンダーエスカッション

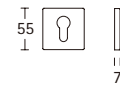

38 3878 ドアストップ (床付)

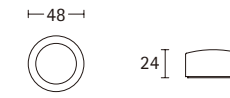

38 3881 ドアストップ (床付)

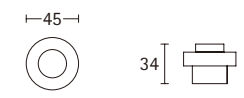

Design: Christoph Ingenhoven

12 1735 **G** サムターン / 表示付非常開装置

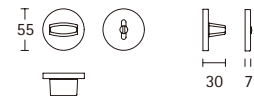

12 1704 **G** サムターン / 表示付非常開装置

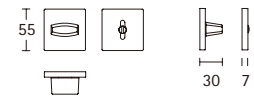

15 1721 **F** シリンダーエスカッション

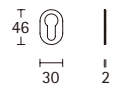

15 1721 **G** サムターン / 表示付非常開装置

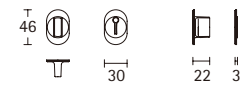

■ シルバー / アルミ ■ プラスト / アルミ ■ パウダーコート / アルミ  
■ シルバー / ステンレス ■ ゴールド / ステンレス ■ ブロンズ



ドアハンドル

61 6186 p.136



61 6181 p.136



61 6184 p.137



61 6254 p.137



66 6681 p.138



66 6669 p.138



66 6683 p.139



66 6602 p.139



66 6548 p.140



66 6540 p.140



66 6550 p.141



66 6551 p.141



固定ノブ

23 0802 p.142



23 0803 p.142



23 0844 p.142



23 0811 p.143



23 0828 p.143



23 0829 p.143



引手

42 4250 p.144



42 4250 p.144



42 4251 p.145



42 4251 p.145



42 4252 p.144



42 4252 p.144



42 4253 p.145



42 4253 p.145



42 4254 p.144



42 4254 p.144



42 4299 p.145



42 4260 p.146



42 4263 p.146



42 4264 p.146



引手付き鎌錠セット

42 4262 p.147



42 4263 p.147



42 4264 p.147



61 6186 **H** ■ ドアハンドル (面付 / 両面)

Design: Hartmut Weise

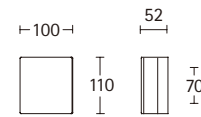

61 6184 **H** ■ ドアハンドル (面付 / 両面)

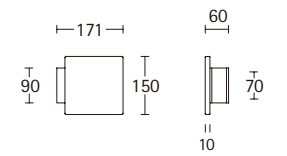

※パッド部分：ブラックアルマイト

61 6181 **H** ■ ドアハンドル (面付 / 両面)

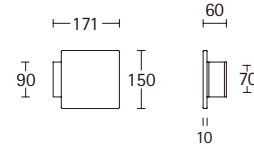

61 6254 **H** ■ ドアハンドル (面付 / 両面)

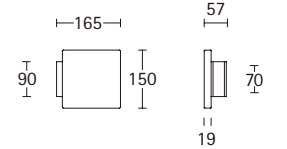

■ シルバー / アルミ ■ プラスト / アルミ ■ パウダーコート / アルミ  
■ シルバー / ステンレス ■ ゴールド / ステンレス ■ ブロンズ

66 6681 H ドアハンドル (面付 / 両面)

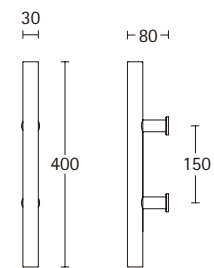

66 6669 H ドアハンドル (面付 / 両面)

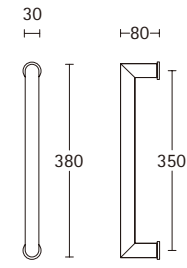

66 6683 H ドアハンドル (面付 / 両面)

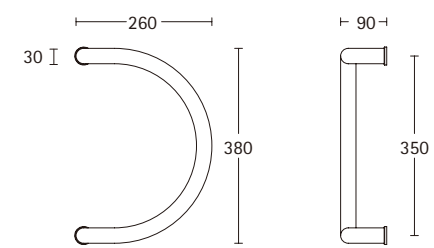

66 6602 H ドアハンドル (面付 / 両面)

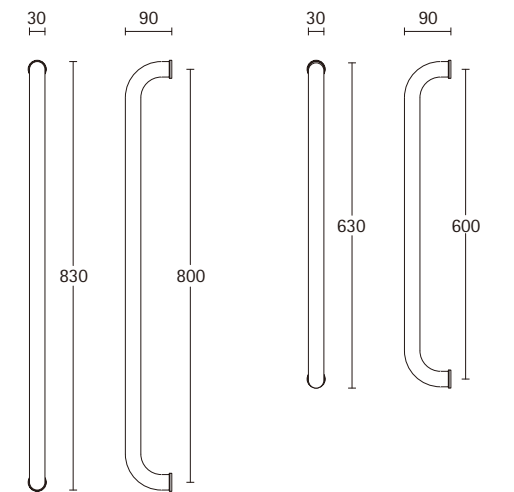



66 6548 H ドアハンドル (面付 / 両面)

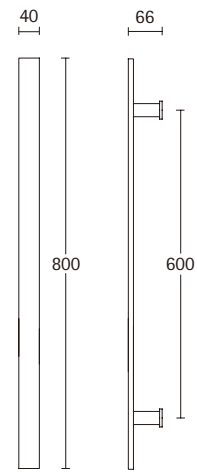

66 6540 H ドアハンドル (面付 / 両面)

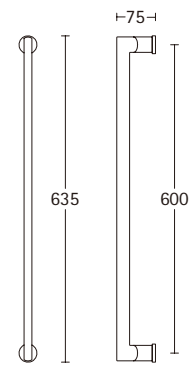

66 6550 H ドアハンドル (面付 / 両面)

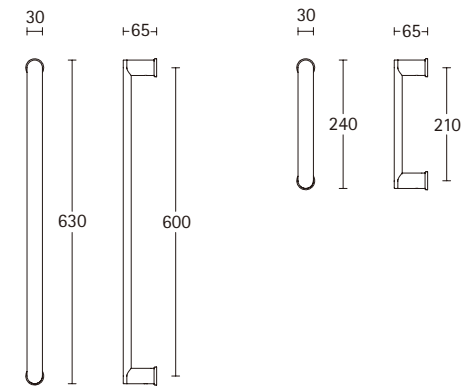

66 6551 H ドアハンドル (面付 / 両面)

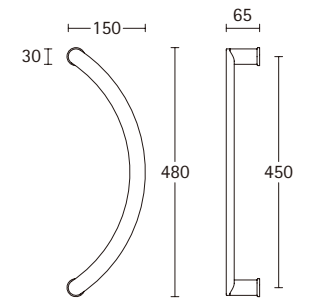

■ シルバー / アルミ ■ プラスト / アルミ ■ パウダーコート / アルミ  
 ■ シルバー / ステンレス ■ ゴールド / ステンレス ■ ブロンズ

23 0802 **H** 固定ノブ(面付)

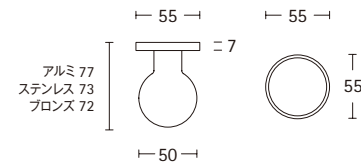

23 0811 **H** 固定ノブ(面付)

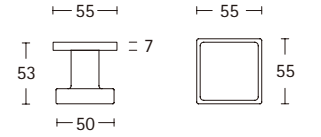

23 0803 **H** 固定ノブ(面付)

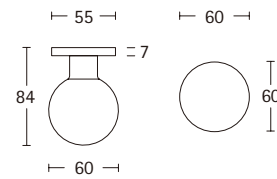

23 0828 **H** 固定ノブ(面付)

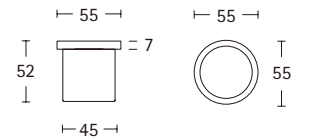

23 0844 **H** 固定ノブ(面付)



Design: Jasper Morrison

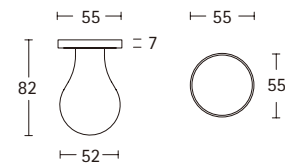

23 0829 **H** 固定ノブ(面付)

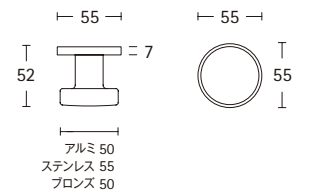

42 4250 引手

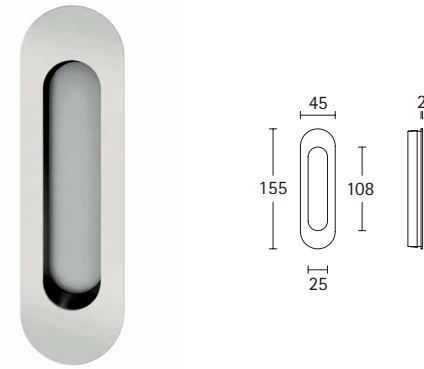

42 4250 引手

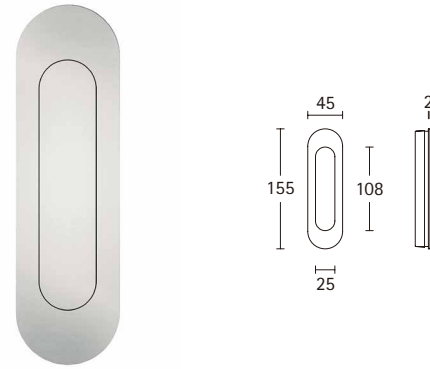

42 4251 引手

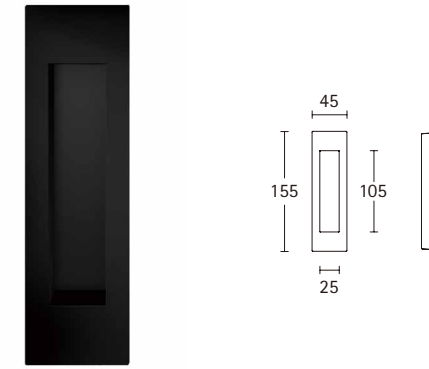

42 4251 引手

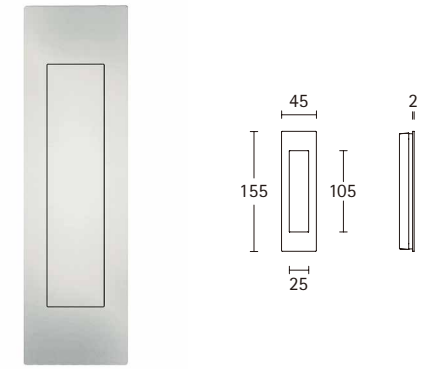

42 4252 引手



42 4252 引手



42 4253 引手

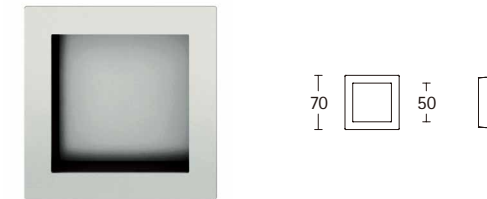

42 4253 引手

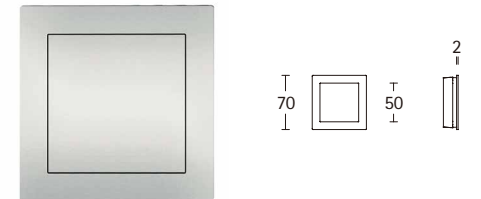

42 4254 引手



42 4254 引手



42 4299 引手

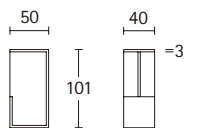





42 4260 引手

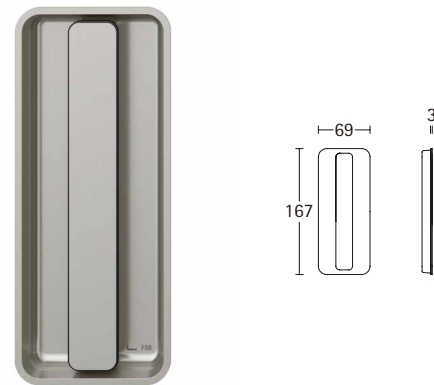

42 4263 引手



42 4264 引手



引手には珍しいツートーンカラーも含め、全5カラー×3型の多様なバリエーションをご用意しておりますので、あらゆるお部屋のイメージに合わせることが可能です。

引手付き鎌錠セットは、使用する場所や用途に合わせて片側からのみ施錠可能な片面引手 + 引戸鎌錠ケースと両側から施錠可能な両面引手 + 引戸鎌錠ケースからお選びいただけます。

COLOR VARIATION



42 4262 引手付き鎌錠セット (片面 / 両面)

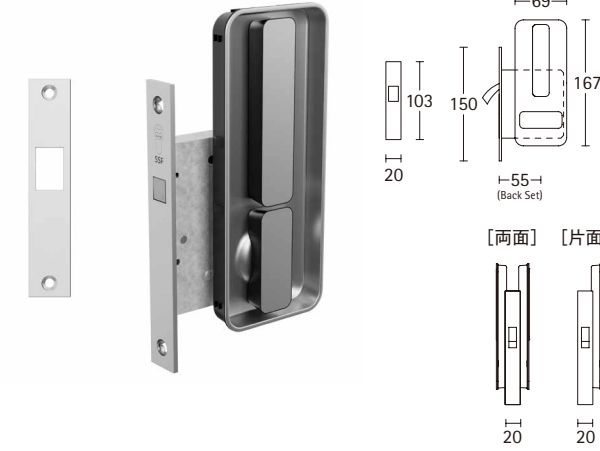

42 4263 引手付き鎌錠セット (片面 / 両面)

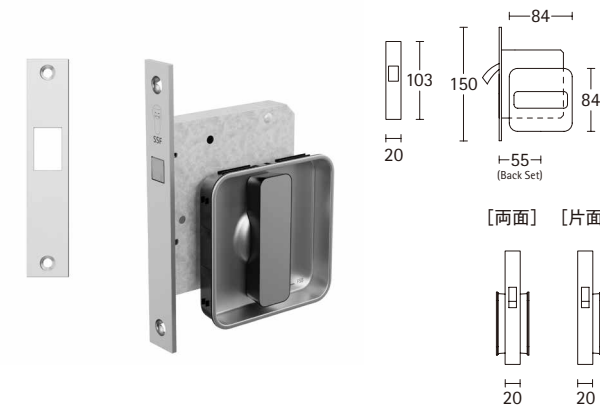

42 4264 引手付き鎌錠セット (片面 / 両面)

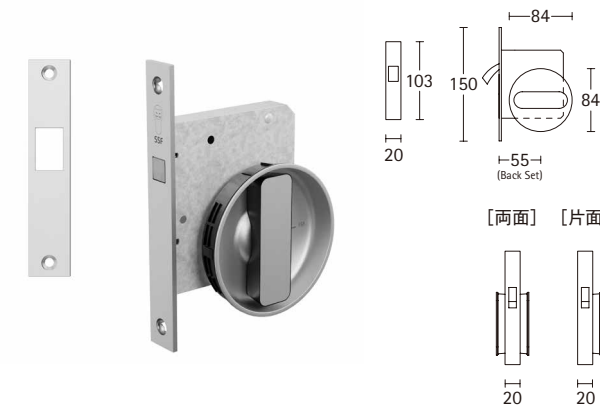

引戸鎌錠ケースセットの使用例

引手や引手付き鎌錠セットの組み合わせ例を参考に、用途にあった組み合わせをお選びください。

■ 片面引戸鎌錠ケースの使用例

単体で使用

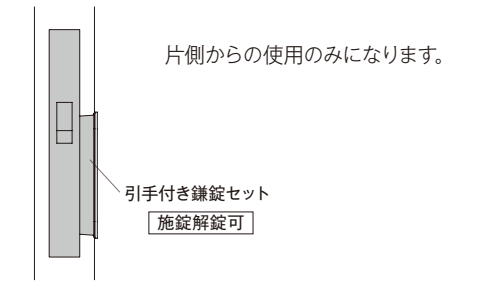

ドアハンドルなどと組み合わせて使用

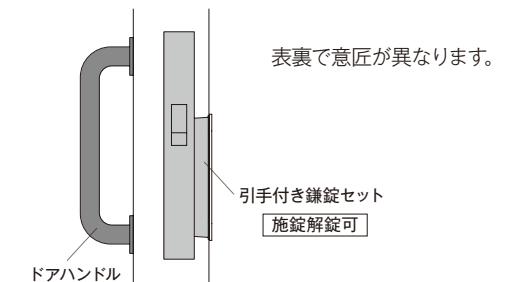

引手 (ケースなし) と組み合わせて使用

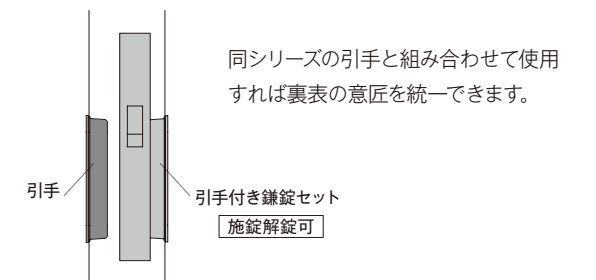

■ 両面引戸鎌錠ケースの使用例

単体で使用

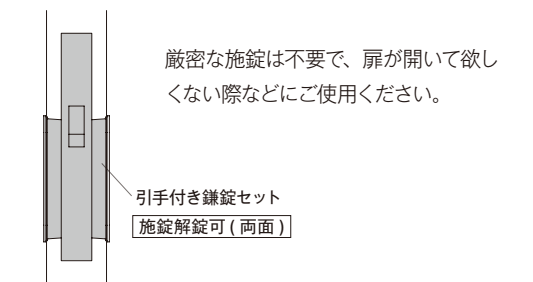

ガラス用ドアハンドル

66 6681 p.150



66 6683 p.150

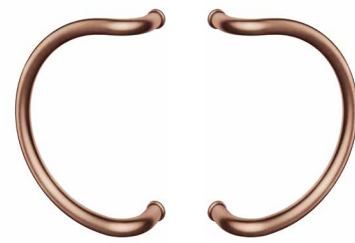

66 6669 p.151



66 6602 p.151



66 6548 p.152



66 6540 p.152



66 6550 p.153

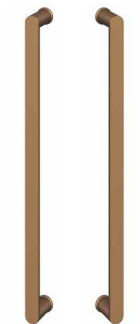

66 6551 p.153



ガラス用固定ノブ

23 0802 p.154

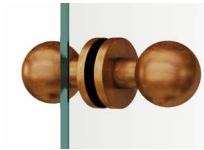

23 0844 p.154

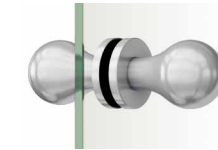

23 0828 p.154

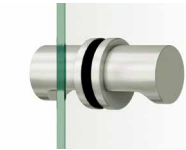

23 0829 p.154

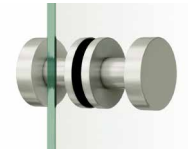

ガラス用引手

13 4256 p.155



13 4256 p.155



ガラス用錠ケース

13 4220 p.157



13 4220 p.157



66 6681 ガラス用ドアハンドル (両面)

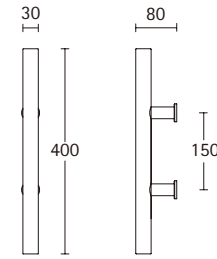

66 6669 ガラス用ドアハンドル (両面)

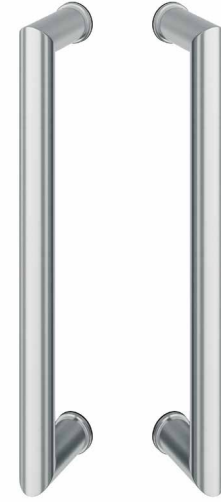

66 6602 ガラス用ドアハンドル (両面)



66 6683 ガラス用ドアハンドル (両面)

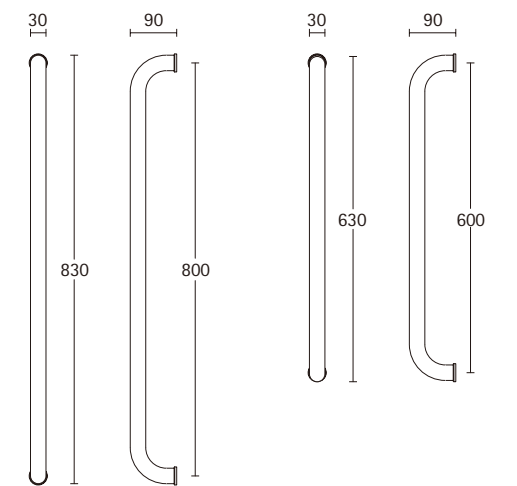
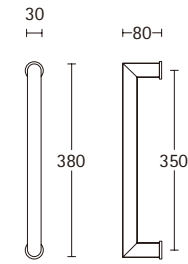
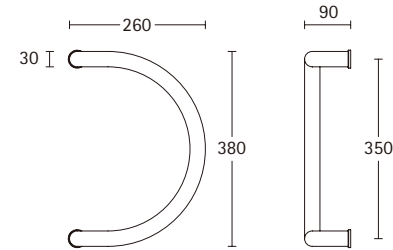
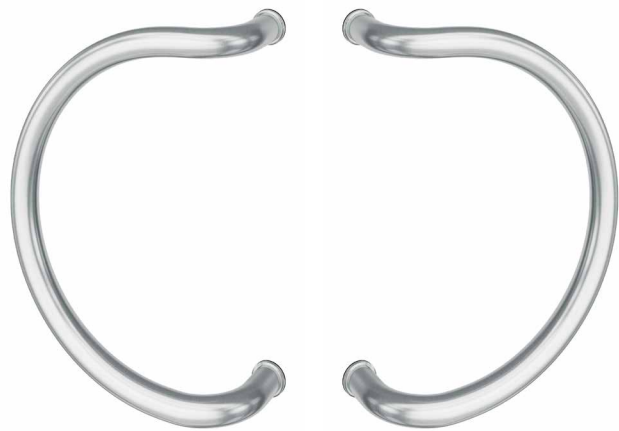

シルバー / アルミ  
  プラスト / アルミ  
  パウダーコート / アルミ  
 シルバー / ステンレス  
  ゴールド / ステンレス  
  ブロンズ



66 6548 ガラス用ドアハンドル (両面)

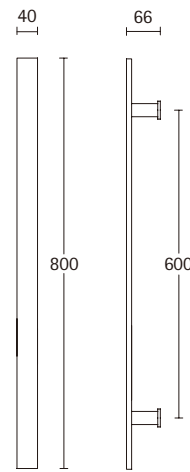

66 6540 ガラス用ドアハンドル (両面)

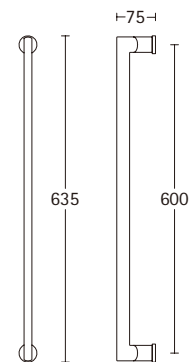

66 6550 ガラス用ドアハンドル (両面)

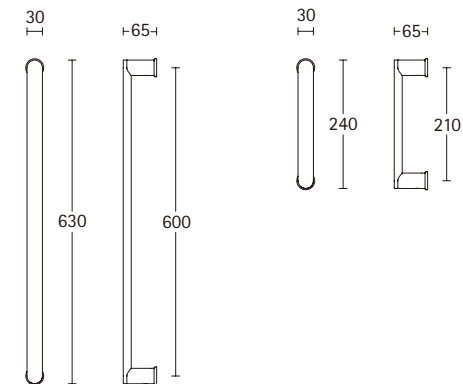
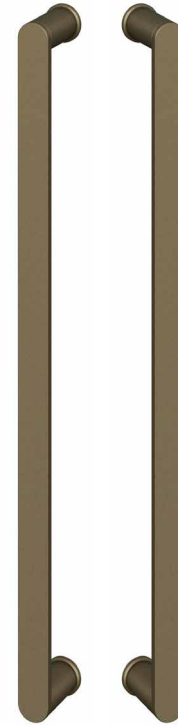

66 6551 ガラス用ドアハンドル (両面)

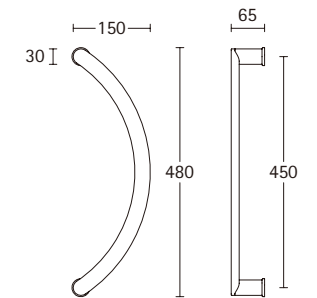

23 0802 ガラス用固定ノブ (両面)

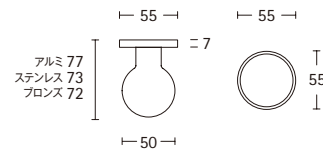
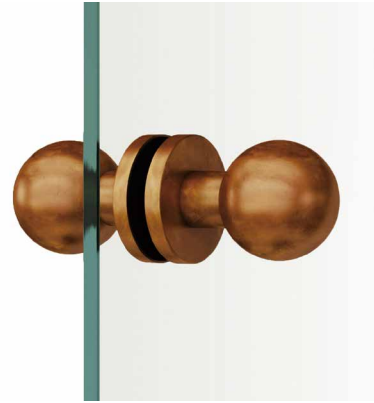

23 0844 ガラス用固定ノブ (両面)

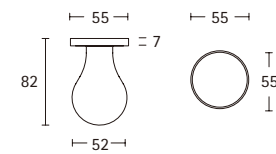

Design: Jasper Morrison

23 0828 ガラス用固定ノブ (両面)

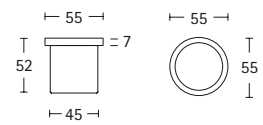

23 0829 ガラス用固定ノブ (両面)

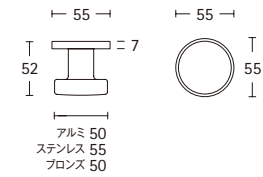
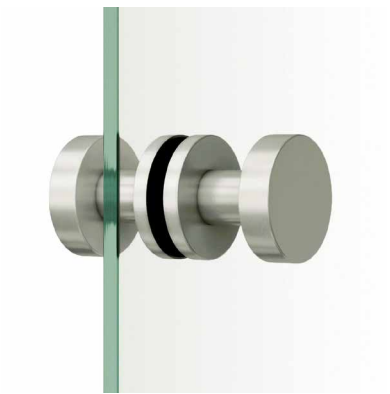

13 4256 ガラス用引手 (両面)

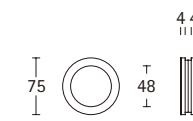

13 4256 ガラス用引手 (両面)

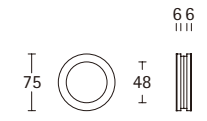

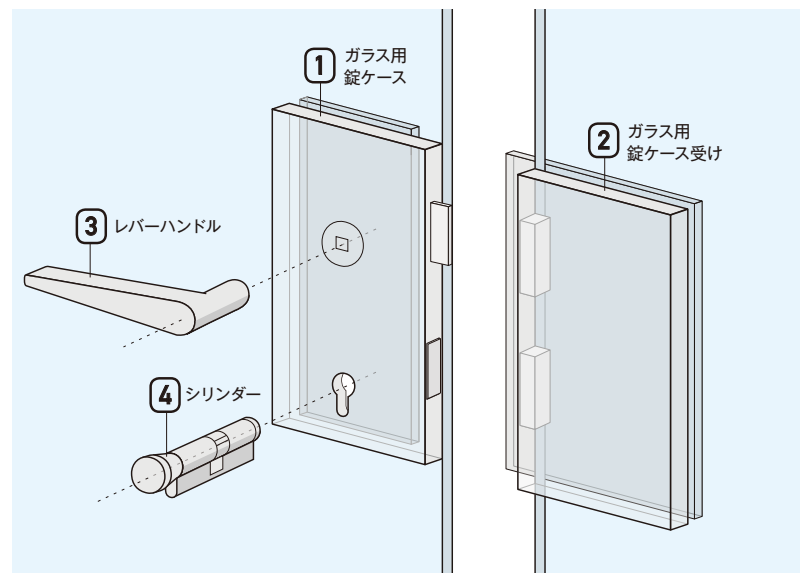

FSB社のガラス用錠ケースは、お好みのレバーハンドルとユーロケース用のシリンダーを組み合わせてご使用いただけます。

組み合わせるレバーハンドルには、同社の豊富なバリエーションの中からお好みのデザインを、シリンダーは使用する場所の用途に合わせた機能で、それぞれお選びいただけますので、スタイリッシュなデザイン性と優れた操作性を兼ね備えたガラスドアが実現できます。素材と仕上げは2種類、シルクのような光沢感が上品な ナチュラル/アルミ、きめ細かい条痕が美しいサテン/ステンレスをご用意しました。

ガラスドアは一定のプライバシーを保ちつつ、空間に視覚的な広がり、奥行きを感じさせる効果がありますので、ショップのエントランス、オフィスのミーティングルーム、住宅の室内ドアなど幅広く用いられます。さらにクリアガラスとフロストガラスを使い分けることで、プライバシーや採光のレベルのコントロールも可能となります。

□ 組み合わせの構成パーツ

ガラス用錠ケースにはレバーハンドルやシリンダーなどは付属しません。以下のパーツをお組み合わせください。

- ① ガラス用錠ケース
- ② ガラス用錠ケース受け
- ③ レバーハンドル (p.110-127)
- ④ シリンダー (p.195)

※ガラス用錠ケースと組み合わせる場合、レバーハンドルは座金なしの仕様となります。  
 ※ノブ(錠ケース用)は組み合わせられません。  
 ※錠はユーロケース(DIN規格)シリンダーのみ組み合わせられます。

13 4220 ガラス用錠ケース



【左勝手】



【右勝手】

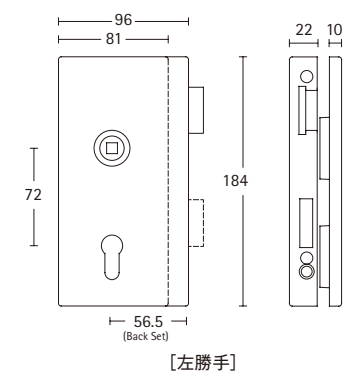

※シリンダーは付属しません。

13 4220 ガラス用錠ケース受け



【左勝手ケース用】



【右勝手ケース用】

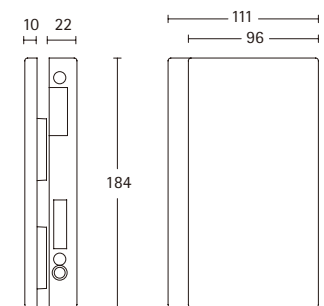

【左勝手ケース用】

■ シルバー / アルミ ■ プラスト / アルミ ■ パウダーコート / アルミ  
 ■ シルバー / ステンレス ■ ゴールド / ステンレス ■ ブロンズ









デンマークを拠点とする RANDI 社は、洗練された北欧デザインを特色としたステンレスやブラス製の建築金物を展開するメーカーです。1878年にラナースの工場で、鋳物のドア金物の製造から事業をスタートし、長年品質にこだわり、先鋭の技術や機械を積極的に導入して成長してきました。1948年には、ある設計事務所からステンレス製ドアハンドルのリクエストがあり、この出来事が RANDI 社と建築家やデザイナーとのコラボレーションによるデザインラインを展開するきっかけとなり、現在では北欧を代表する世界有数の高品質な建築金物メーカーとして世界的に認知されています。

RANDI 社のデザイン哲学は、創業当初から一貫して「シンプルさと柔軟性」。アイテムごとに最適な素材を用い、極限まで無駄をそぎ落とした意匠で、最大限の機能を実現することにあります。多くの製品は自国デンマークの有名な建築家やデザイナーとの協働によってデザインされており、C.F. ムラー、フリス&モルトケなどがその代表例です。デザインラインは大きく分けて3つあり、デザイナーとのコラボレーションラインを含み、型ごとに素材やディテールの選択幅が豊富な「RANDI-LINE」、歴史的建築への敬意を込めたブラス製でクラシカルな品格を持つ「CLASSIC-LINE」、ベーシックなフォルムとリーズナブルな価格が魅力の「LINE 18」。これらの幅広いラインナップの中から、物件や用途に合わせて最適なセレクトが可能となります。もちろん同社の金物は、ドイツ・デザインアワード、インターナショナルフォーラムデザイン、アイコニック・アワードなど、世界的なデザインアワードも数多く受賞しています。C.F. ムラー、COBE、アルベルト・カンポ・バエザなど、著名な建築家やデザイン事務所が、個人邸から集合住宅、ホテル、美術館や博物館、オフィスビルや病院や公共施設に至るまで数多くの物件で採用しているという実績が、RANDI ブランドの評価と信頼、製品の柔軟性を象徴しています。北欧ならではの質感漂う RANDI 社の建築金物は、シンプルながらも機能的で使いやすく、日本の建築やインテリアにも自然と溶け込むことでしょう。



C.F. Møller Architects



Friis & Moltke Design

Jørn Schütze

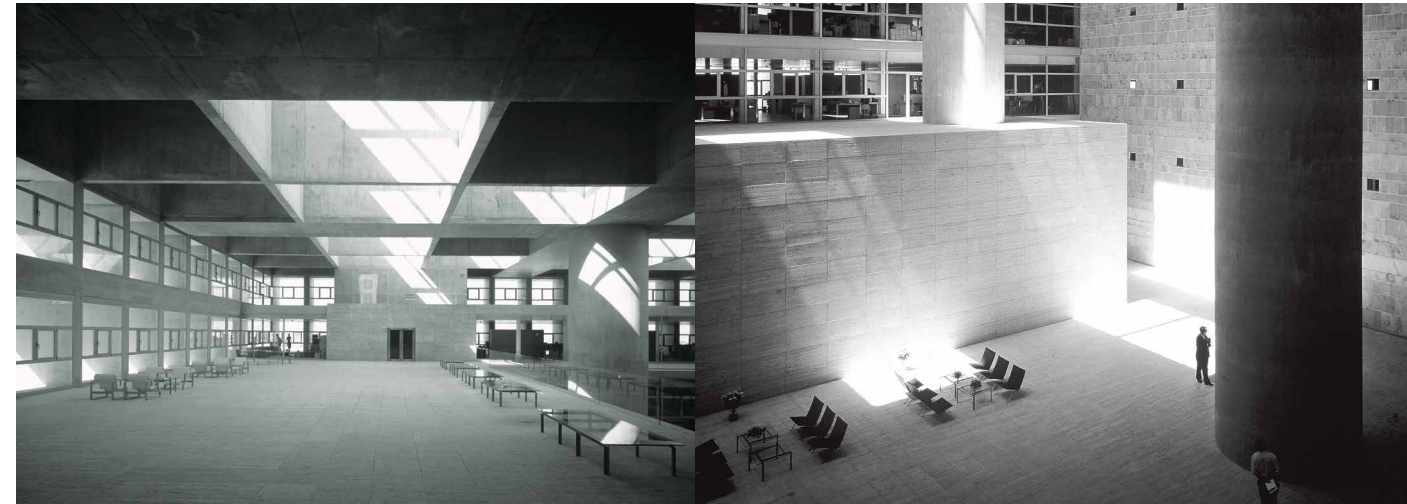

Alberto Campo Baeza "Caja Granada General Bank"



C.F. Møller "Bestseller Aarhus"

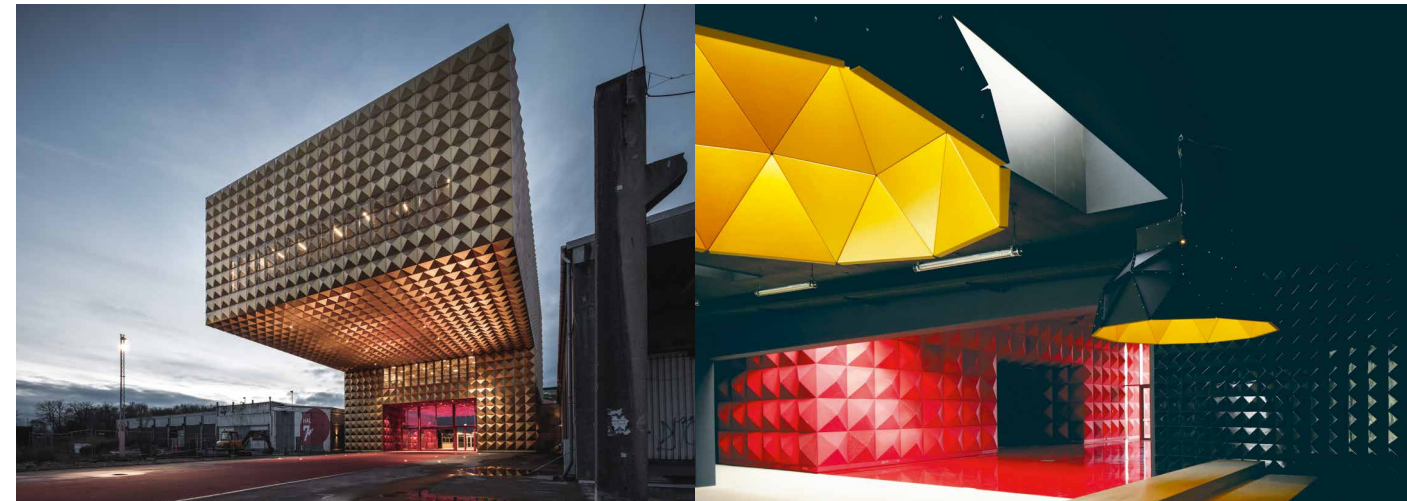

COBE "Ragnarock"



## RANDI-LINE



レバーハンドルとしての形状と機能性を徹底的に追求した「RANDI-LINE」。100年以上もの歴史を持つRANDI社が、長い間培ってきたデザイン哲学に基づき、企画から製品化、製造まで一貫したモノづくりを行っている「RANDI-LINE」は同社を代表するフラッグシップシリーズです。ミニマムなデザインながらも北欧らしい機能美を感じるハードウェアは、建築空間にさりげなく溶け込みます。高級感のあるタッチにこだわり無垢素材で形作られたレバーハンドルは、モダンな印象のステンレスと、光沢の経年変化を楽しむことができるブラスの2素材。座金のデザインには、ネジをアクセントとしたプレート座とすっきりとしたカバー座の2タイプから選択可能で、素材と共に幅広いラインナップを揃えています。

さらに、建築家とのコラボレーションによるハイグレードなデザイナーズシリーズも展開。デンマークの有名事務所であるC.F.ムラーアーキテクトによるデザインは、いずれも素材とディテールをさらに追求し、シリンダーエスカッションやサムターンなどのオプションまで専用のものと完璧なマッチングが可能です。



## CLASSIC-LINE



ヨーロッパの歴史ある建物のようなエレガントで重厚感を湛える「CLASSIC-LINE」。伝統を踏まえながら実用性、普遍性を両立したフォルムは、ハンス・ウェグナーの家具デザインにも通じるスκανジナビアンテイストを感じさせます。さらに、時を経て変化を楽しむことができる無垢のブラス素材がクラシカルな造形をより一層引き立てます。気品と格調にあふれた佇まいは、美術館や教会、劇場などの空間にも決して引けを取らない存在感を放ちます。

ハンドル先端のディテールは2種類のデザイン。モールディングのようなクラシカルな意匠が施されたHスタイルと、丸みをつけたシンプルなCスタイル。レバーハンドルとドアハンドルなど、アイテム間のコーディネートで空間に統一感をもたらします。



## LINE 18



ステンレス素材とシンプルなフォルムがほどよくマッチしたエントリーモデルの「LINE 18」。他のデザインシリーズとは異なり、中空構造にすることでリーズナブルな価格帯を実現しています。一方、高い品質と施工性に優れており、住宅からオフィス、公共施設まで幅広い物件に対応できます。デザインはシンプルな直線的なものや、ゆるやかな曲線が入ったものなど、5タイプをご用意しております。



RANDI-LINE

1010 p.166



1011 p.166



1015 p.167



1050 p.167



1060 p.168



1090 p.168



1091 p.169



1073 p.172



RW1073 p.173



1080 p.170



1084 p.170



1602 p.171



1512 p.171



1513 p.171



1514 p.171



CLASSIC-LINE

3010 p.174



3015 p.174



3013 p.176



3020 p.175



3025 p.175



3023 p.176



3511 p.177



3521 p.177



3615 p.177



3625 p.177



3631 p.177



LINE 18

7020 p.178



7021 p.178



7024 p.178



7062 p.179



7090 p.179



1010 **A** レバーハンドル



1015 **A** レバーハンドル



1011 **A** レバーハンドル



1050 **A** レバーハンドル



■ サテン / ステンレス ■ PVDブラック / ステンレス ■ ポリッシュ / プラス

1060 **A** レバーハンドル

Design: C.F. Moller Architects



1091 **A** レバーハンドル



1090 **A** レバーハンドル



1146 **F** シリンダーエスカッション (カバー)

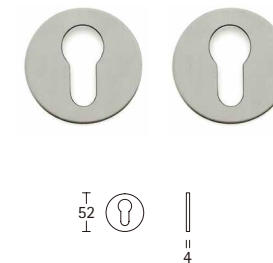

1116 **F** シリンダーエスカッション (プレート)

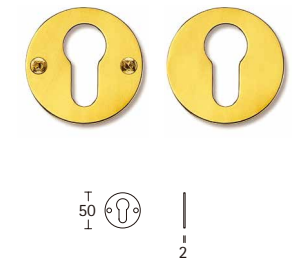

1146 **G** サムターン / 表示付非常開装置 (カバー)

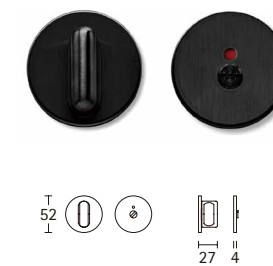

1116 **G** サムターン / 表示付非常開装置 (プレート)

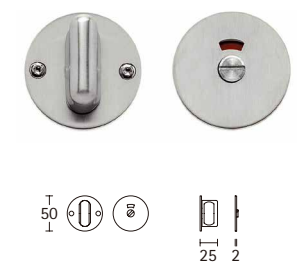

■ サテン / ステンレス ■ PVDブラック / ステンレス ■ ポリッシュ / プラス



1080 **E** ノブ (錠ケース用)

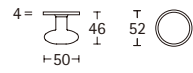

【カバー座】

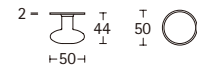

【プレート座】

1084 **E** ノブ (錠ケース用)

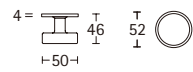

【カバー座】

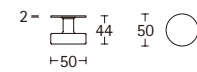

【プレート座】

■ サテン / ステンレス ■ ポリッシュ / プラス

1512 **H** ドアハンドル (面付/両面)



φ14  
1512.02 L314  
1512.05 L414  
1512.03 L664



1513 **H** ドアハンドル (面付/両面)



φ16  
1513.02 L316  
1513.05 L416  
1513.03 L666



1514 **H** ドアハンドル (面付/両面)



φ19  
1514.02 L319  
1514.05 L419  
1514.03 L666



1602 **H** ドアストップ (壁付)



25  
10  
D

1073 **A** レバーハンドル

Design: C.F. Møller Architects



【ポリッシュ/ブラス】



【サテン/ステンレス】

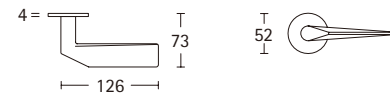

【カバー座】

RW1073 **A** レバーハンドル

Design: C.F. Møller Architects



【サンドブラスト/ステンレス】



【サンドブラスト/ブラス】

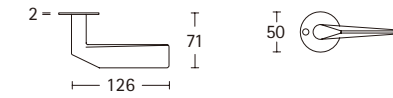

【プレート座】

1146 **F** シリンダーエスカッション (カバー)



【サテン/ステンレス】



【ポリッシュ/ブラス】



1146 **G** サムターン/表示付非常開装置 (カバー)



【サテン/ステンレス】



【ポリッシュ/ブラス】



1116 **F** シリンダーエスカッション (プレート)



【サンドブラスト/ステンレス】



【サテン/ブラス】

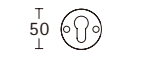

1116 **G** サムターン/表示付非常開装置 (プレート)

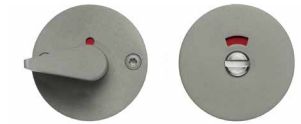

【サンドブラスト/ステンレス】



【サテン/ブラス】



■ サテン/ステンレス ■ サンドブラスト/ステンレス ■ ポリッシュ/ブラス ■ サンドブラスト・サテン/ブラス

3010 **A** レバーハンドル

Design: Benedicte & Poul Erik Find



3020 **A** レバーハンドル

Design: Benedicte & Poul Erik Find

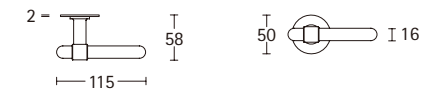

3015 **A** レバーハンドル

Design: Benedicte & Poul Erik Find



3025 **A** レバーハンドル

Design: Benedicte & Poul Erik Find

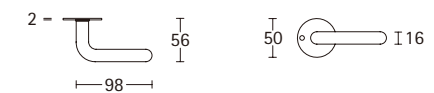

■ ポリッシュ / プラス



3156 **F** シリンダーエスカッション

3156 **G** サムターン/表示付非常開装置

3156 **G** サムターン/表示付非常開装置

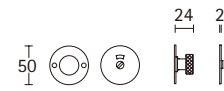

3013 **E** T型レバーハンドル

3023 **E** T型レバーハンドル

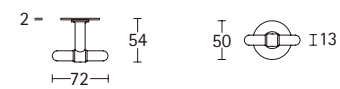
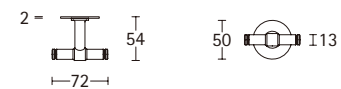

3511 **H** ドアハンドル (片面/両面)  
3512

3521 **H** ドアハンドル (片面/両面)  
3522

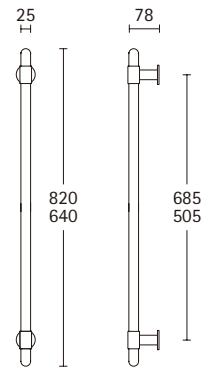
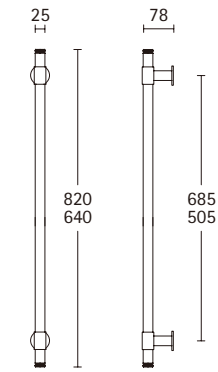

3615 蝶番

3625 蝶番

3631 ドアストップ (壁付)



【左勝手】



【左勝手】

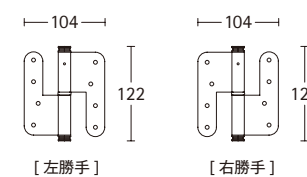

【左勝手】

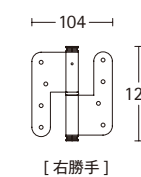

【右勝手】

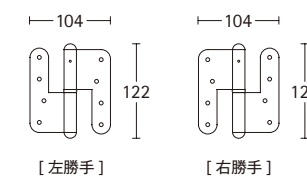

【左勝手】

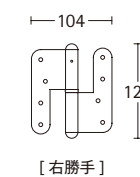

【右勝手】

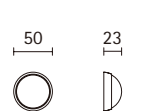

■ ポリッシュ/プラス

7020 **A** ■ レバーハンドル

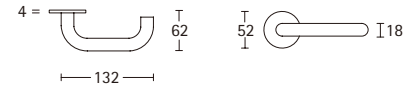

7062 **A** ■ レバーハンドル

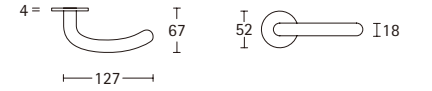

7021 **A** ■ レバーハンドル

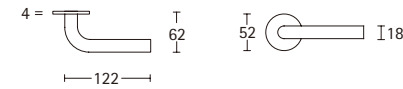

7090 **A** ■ レバーハンドル

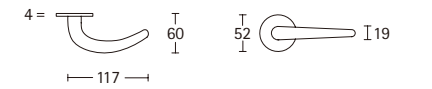

7024 **A** ■ レバーハンドル

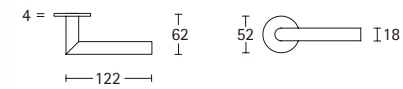

7146 **F** ■ シリンダーエスカッション



7146 **G** ■ サムターン / 表示付非常開装置



■ サテン / ステンレス

# Appendix

鍵や錠について

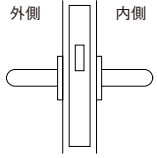

**空錠** — 施錠を必要としない、リビングや居室などに使用

<p>空錠</p>		<p><b>用途</b> リビング・居室</p>	<p><b>施解錠方法</b> 施錠を必要としない</p>
-----------	---	------------------------------	-----------------------------------

**玄関錠** — 施錠が必要な、玄関・居室・倉庫などに使用

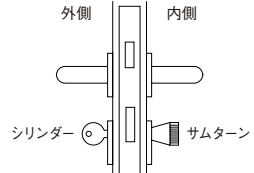
<p>シリンダー/ サムターン</p> 		<p><b>用途</b> 玄関・勝手口</p>	<p><b>施解錠方法</b> 内側からサムターンで施解錠 外側から鍵で施解錠</p>
---	--	-----------------------------	---

<p>片面 シリンダー</p> 		<p><b>用途</b> 倉庫・機械室・ 設備室</p>	<p><b>施解錠方法</b> 外側から鍵で施解錠</p>
---	---	--------------------------------------	-----------------------------------

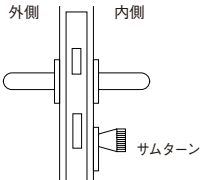
<p>片面 サムターン</p>		<p><b>用途</b> テラス・居室・ 寝室</p>	<p><b>施解錠方法</b> 内側からサムターンで施解錠</p>
---------------------	---	-------------------------------------	---------------------------------------

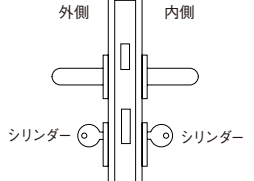
<p>両面 シリンダー</p> 		<p><b>用途</b> 連絡扉・通路扉・ 寝室</p>	<p><b>施解錠方法</b> 両側から鍵で施解錠</p>
---	---	--------------------------------------	-----------------------------------

**間仕切錠** — 緊急時には外部からの解錠が必要な、トイレ・浴室などに使用

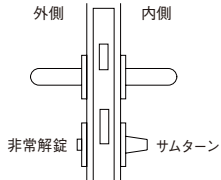
<p>非常解錠/ サムターン</p> 		<p><b>用途</b> 寝室・居室・ トイレ・浴室</p>	<p><b>施解錠方法</b> 内側からサムターンで施解錠 非常時には外側からコインなどで解錠できる</p>
--	---	--	--

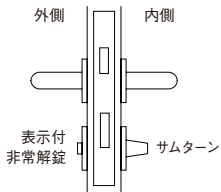
<p>表示付 非常解錠/ サムターン</p> 		<p><b>用途</b> トイレ・浴室</p>	<p><b>施解錠方法</b> 内側からサムターンで施解錠、外側に利用 状況を表示させる 非常時には外側からコインなどで解錠できる</p>
--	---	-----------------------------	---

**本締錠** — 固定ハンドルや空錠などと組み合わせたり、補助錠として使用

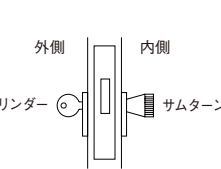
<p>シリンダー/ サムターン</p> 		<p><b>用途</b> 玄関・勝手口・ 補助錠</p>	<p><b>施解錠方法</b> 内側からサムターンで施解錠 外側から鍵で施解錠 固定ハンドルとの組み合わせ、玄関錠と 組み合わせて補助錠として使用</p>
---	---	--------------------------------------	---

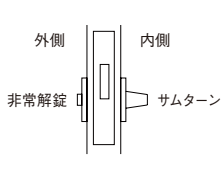
<p>非常解錠/ サムターン</p> 		<p><b>用途</b> 寝室・居室・ トイレ・浴室</p>	<p><b>施解錠方法</b> 内側からサムターンで施解錠 非常時には外側からコインなどで解錠できる 固定ハンドルなどと組み合わせて使用</p>
--	---	--	--

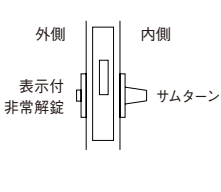
<p>表示付 非常解錠/ サムターン</p> 		<p><b>用途</b> トイレ・浴室</p>	<p><b>施解錠方法</b> 内側からサムターンで施解錠、外側に利用 状況を表示させる 非常時には外側からコインなどで解錠できる 固定ハンドルなどと組み合わせて使用</p>
--	---	-----------------------------	---

1. レバーハンドルとケースの組み合わせ | ロック付

1-1 玄関錠 | ユーロケース 丸座・角座 

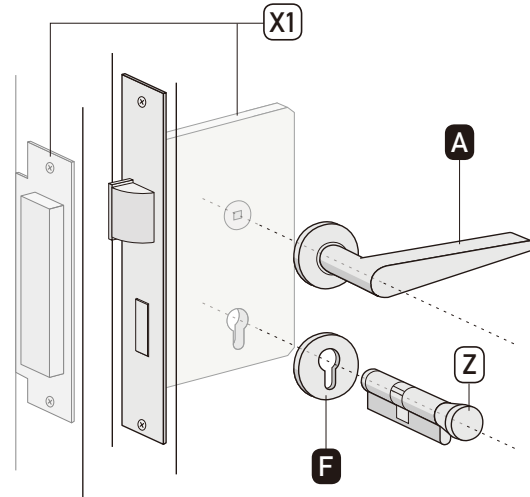

**A** + **F** + **X1** + **Z**

1. レバーハンドル (丸座・角座)  
→ FORMANI / FSB / RANDI 頁の **A** より選ぶ
2. シリンダーエスカッション  
→ FORMANI / FSB / RANDI 頁の **F** より選ぶ
3. 玄関錠ユーロケースセット  
→ P.194 **X1**
4. ユーロケース用シリンダー  
→ P.195 **Z** より用途に合わせて選ぶ

1-2 玄関錠 | ユーロケース 長座 

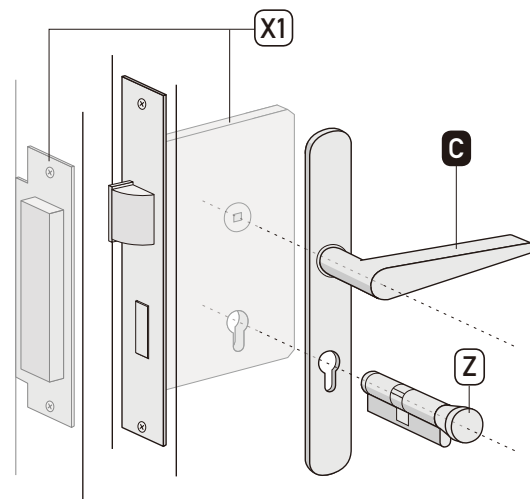

**C** + **X1** + **Z**

1. レバーハンドル (長座 / 玄関錠用)  
→ FORMANI / FSB 頁の **C** より選ぶ
2. 玄関錠ユーロケースセット  
→ P.194 **X1**
3. ユーロケース用シリンダー  
→ P.195 **Z** より用途に合わせて選ぶ

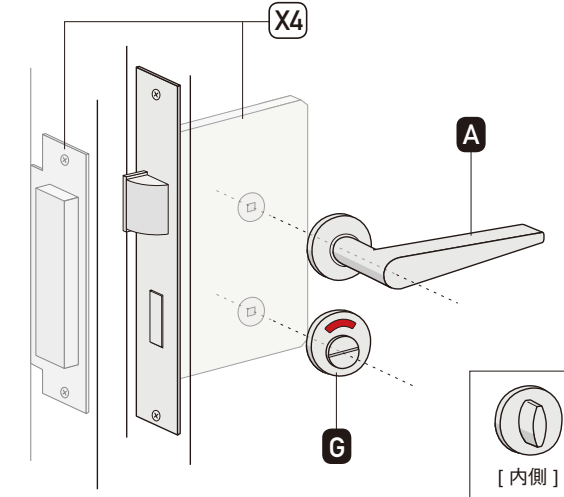

1-3 間仕切錠 | ユーロケース 丸座・角座  or 



**A** + **G** + **X4**

1. レバーハンドル (丸座・角座)  
→ FORMANI / FSB / RANDI 頁の **A** より選ぶ
2. サムターン / (表示付)非常開装置  
→ FORMANI / FSB / RANDI 頁の **G** より選ぶ
3. 間仕切錠ユーロケースセット  
→ P.196 **X4**

※非常開装置は、表示なしと表示付がございます。  
用途に合わせてお選びください。

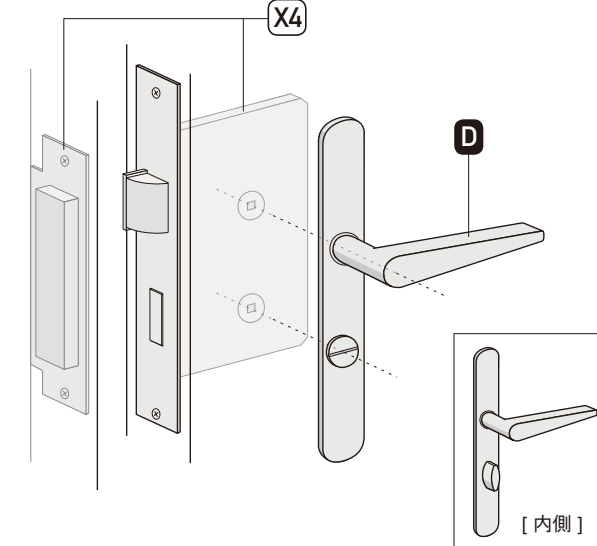

1-4 間仕切錠 | ユーロケース 長座  or 



**D** + **X4**

1. レバーハンドル (長座 / 間仕切・表示錠用)  
→ FORMANI / FSB 頁の **D** より選ぶ
2. 間仕切錠ユーロケースセット  
→ P.196 **X4**

※ FORMANI のレバーハンドル (長座 / 間仕切錠用) は、  
表示なしとなります。  
※ FSB のレバーハンドル (長座 / 表示錠用) は、  
表示付となります。

1-5 玄関錠・間仕切錠 | 美和ケース 丸座・角座  or  or 

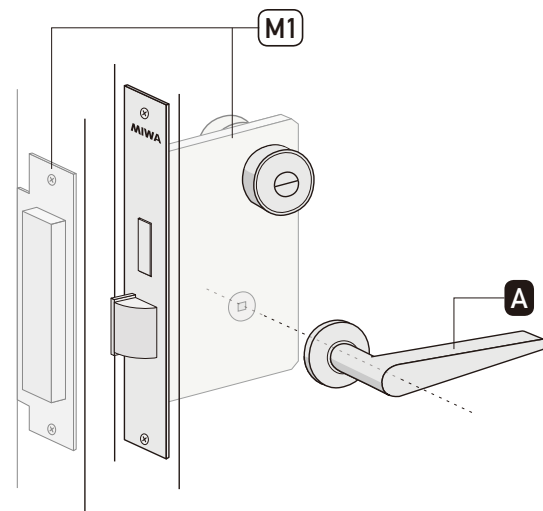

**A** + **M1**

1. レバーハンドル(丸座・角座)  
→ FORMANI / FSB / RANDI 頁の **A** より選ぶ
2. 美和ロック製ケースセット  
→ P.198 **M1**より用途に合わせて選ぶ

※美和ケースは、美和ロックオリジナルのシリンダーやサムターン(表示付)非常解錠などがセットになっています。

2. レバーハンドルとケースの組み合わせ | ロックなし

2-1 空錠 | ユーロケース 丸座・角座 / 長座

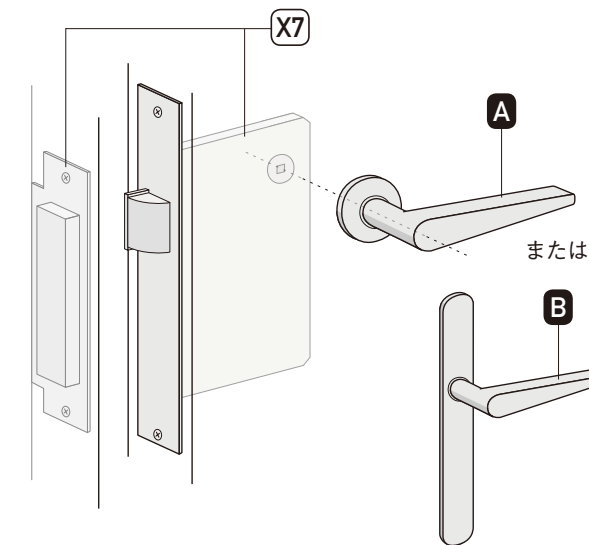

**A** + **X7** or **B** + **X7**

1. レバーハンドル(丸座・角座 / 長座)  
→ FORMANI / FSB / RANDI 頁の **A** または **B** より選ぶ
2. 空錠ユーロケースセット  
→ P.197 **X7**

2-2 空錠 | 美和ケース 丸座・角座

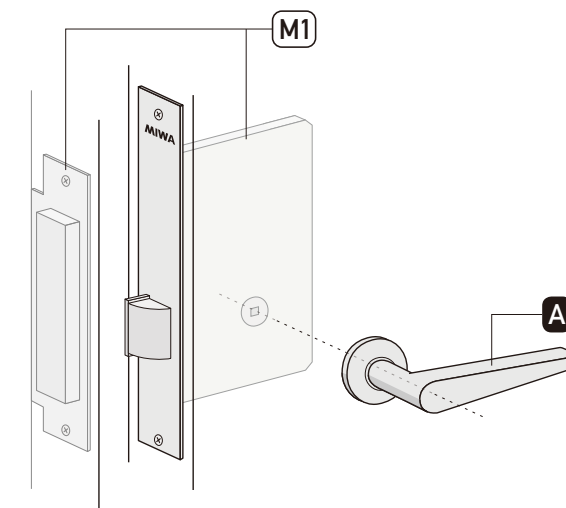

**A** + **M1**

1. レバーハンドル(丸座・角座)  
→ FORMANI / FSB / RANDI 頁の **A** より選ぶ
2. 美和ロック製ケースセット  
→ P.198 **M1**より用途に合わせて選ぶ



3. ノブ・T型レバーハンドルとケースの組み合わせ | ロック付

3-1 玄関錠 | ユーロケース 丸座・角座 

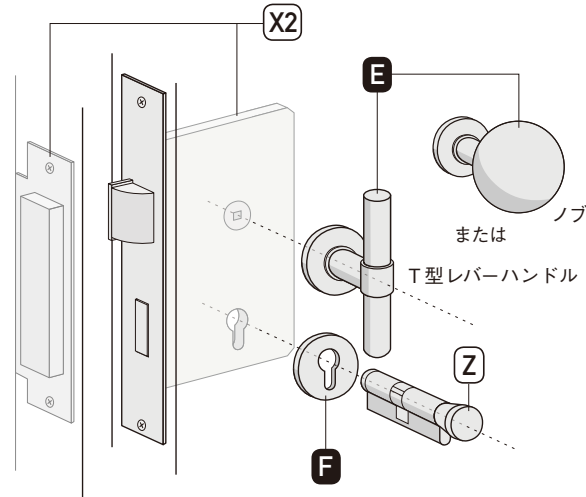

**E + F + X2 + Z**

1. ノブ・T型レバーハンドル  
→ FORMANI / FSB / RANDI 頁の **E** より選ぶ
2. シリンダーエスカッション  
→ FORMANI / FSB / RANDI 頁の **F** より選ぶ
3. 玄関錠ユーロケースセット  
→ P.194 **X2**
4. ユーロケース用シリンダー  
→ P.195 **Z** より用途に合わせて選ぶ

3-3 玄関錠・間仕切錠 | 美和ケース 丸座・角座  or  or 

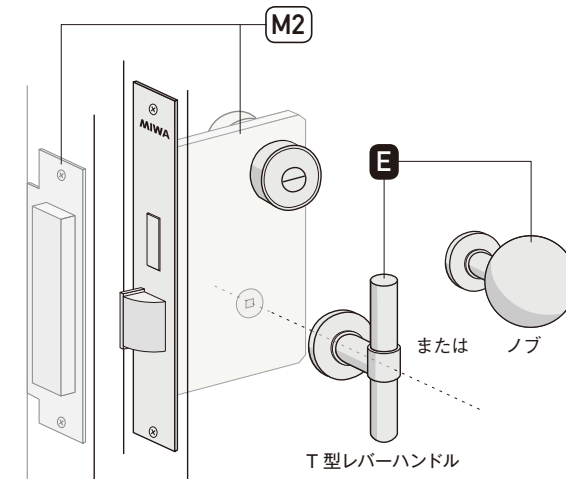

**E + M2**

1. ノブ・T型レバーハンドル  
→ FORMANI / FSB / RANDI 頁の **E** より選ぶ
2. 美和ロック製ケースセット  
→ P.198 **M2**より用途に合わせて選ぶ

※美和ケースは、美和ロックオリジナルのシリンダーやサムターン、(表示付)非常解錠などがセットになっています。

3-2 間仕切錠 | ユーロケース 丸座・角座  or 

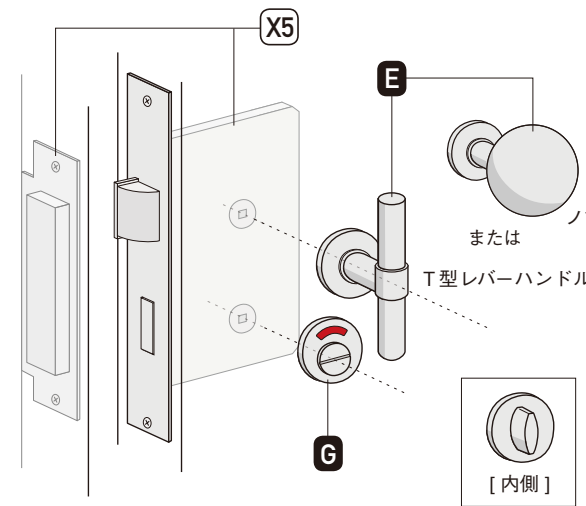

**E + G + X5**

1. ノブ・T型レバーハンドル  
→ FORMANI / FSB / RANDI 頁の **E** より選ぶ
2. サムターン / (表示付)非常開装置  
→ FORMANI / FSB / RANDI 頁の **G** より選ぶ
3. 間仕切錠ユーロケースセット  
→ P.196 **X5**

※非常開装置は、表示なしと表示付がございます。用途に合わせてお選びください。

4. ノブ・T型レバーハンドルとケースの組み合わせ | ロックなし

4-1 空錠 | ユーロケース 丸座・角座

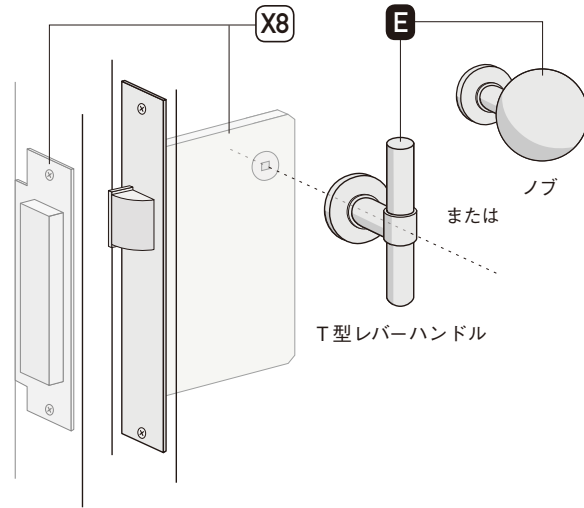

**E** + **X8**

1. ノブ・T型レバーハンドル  
→ FORMANI / FSB / RANDI 頁の **E** より選ぶ
2. 空錠ユーロケースセット  
→ P.197 **X8**

4-2 空錠 | 美和ケース 丸座・角座

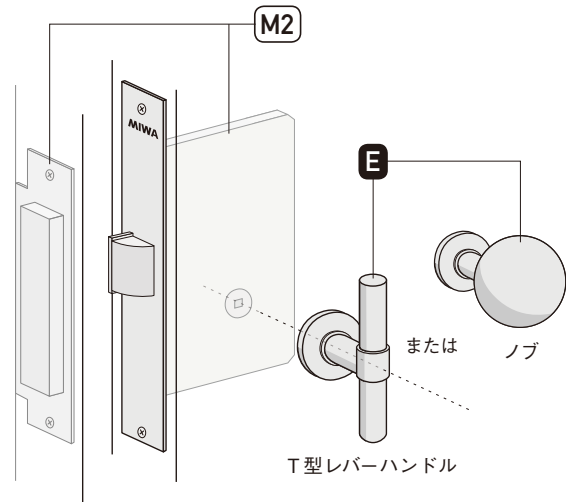

**E** + **M2**

1. ノブ・T型レバーハンドル  
→ FORMANI / FSB / RANDI 頁の **E** より選ぶ
2. 美和ロック製ケースセット  
→ P.198 **M2** より用途に合わせて選ぶ

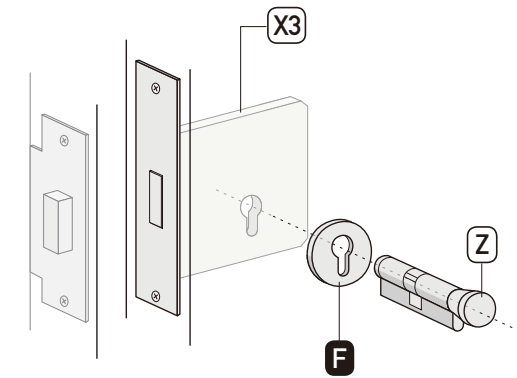

5. ロックのみ (開戸用) — 固定ドアハンドル・固定ノブ (**H**) や空錠などと組み合わせたり、補助錠として使用

5-1 本締錠 (シリンダー用) | ユーロケース 



**F** + **X3** + **Z**

1. シリンダーエスカッション  
→ FORMANI / FSB / RANDI 頁の **F** より選ぶ
2. 本締錠 (シリンダー用) ユーロケースセット  
→ P.194 **X3**
3. ユーロケース用シリンダー  
→ P.195 **Z** より用途に合わせて選ぶ

5-2 本締錠 (間仕切用) | ユーロケース  or 

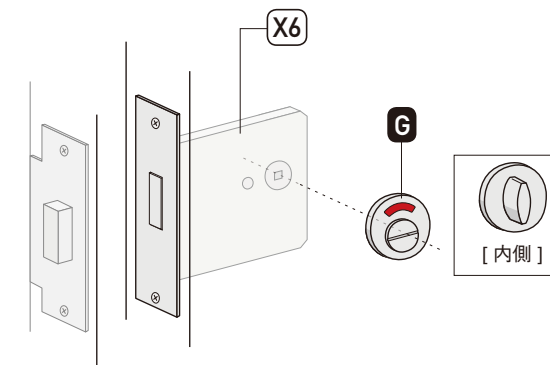

**G** + **X6**

1. サムターン / (表示付) 非常開装置  
→ FORMANI / FSB / RANDI 頁の **G** より選ぶ
2. 本締錠 (間仕切用) ユーロケースセット  
→ P.196 **X6**

※非常開装置は表示なしと表示付がございます。用途に合わせてお選びください。

5-3 本締錠 | 美和ケース  or  or 

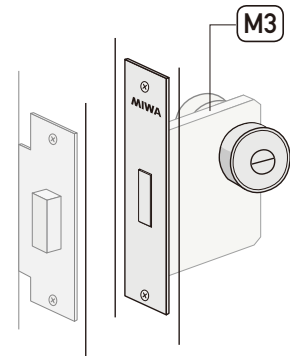



**M3**

1. 本締錠美和ロック製ケースセット  
→ P.198 **M3**より用途に合わせて選ぶ

※美和ケースは、美和ロックオリジナルのシリンダーやサムターン(表示付)非常解錠などがセットになっています。

6. ロックのみ(引戸用) — 固定ドアハンドル・固定ノブ (**H**) や、引手 (**I**) と組み合わせで使用

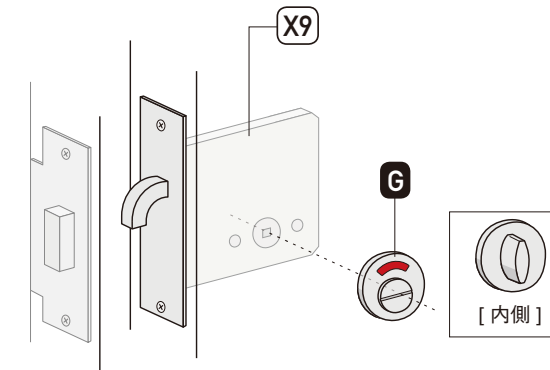

6-1 引戸鎌錠 | ユーロケース  or 



**G** + **X9**

1. サムターン / (表示付)非常開装置  
→ FORMANI / FSB / RANDI 頁の **G** より選ぶ
2. 引戸鎌錠(間仕切用)ユーロケースセット  
→ P.197 **X9**

※非常開装置は表示なしと表示付がございます。用途に合わせてお選びください。

6-2 引戸鎌錠 | 美和ケース  or  or 

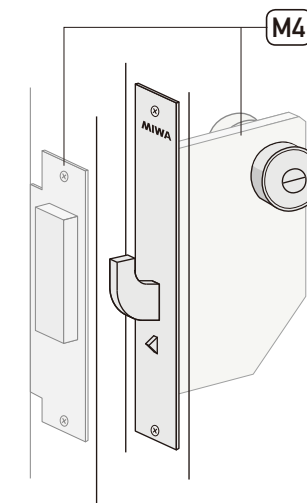

**M4**

1. 引戸鎌錠美和ロック製ケースセット  
→ P.198 **M4**より用途に合わせて選ぶ

※美和ケースは、美和ロックオリジナルのシリンダーやサムターン(表示付)非常解錠などがセットになっています。

玄関錠ユーロケースセット レバーハンドル用 **X1** DIN59-L1FS BackSet 55/60  
 (ケース・ストライク・トロヨケ)  
 ノブ・T型レバーハンドル用 **X2** DIN59-K1FS BackSet 60

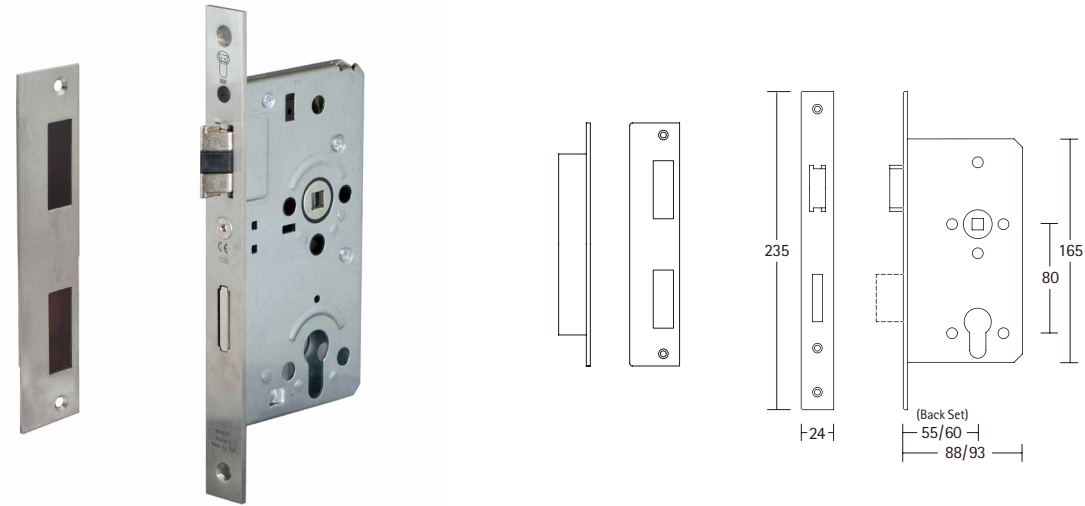

本締錠(シリンダー用)ユーロケースセット **X3** DIN59-H1F  
 (ケース・ストライク・トロヨケ)

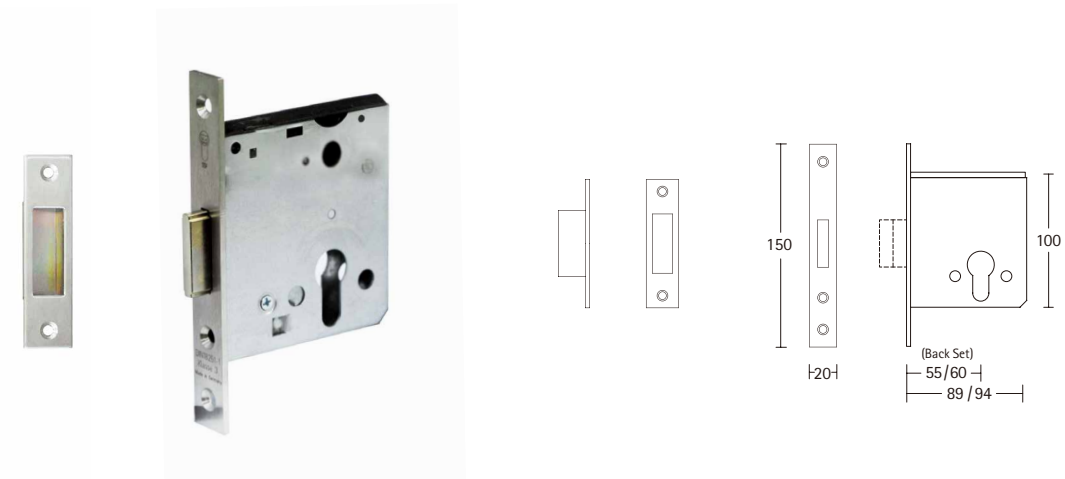

ユーロケース用シリンダー **Z**

[カラーバリエーション]



DIN50-1K シリンダー/サムターン

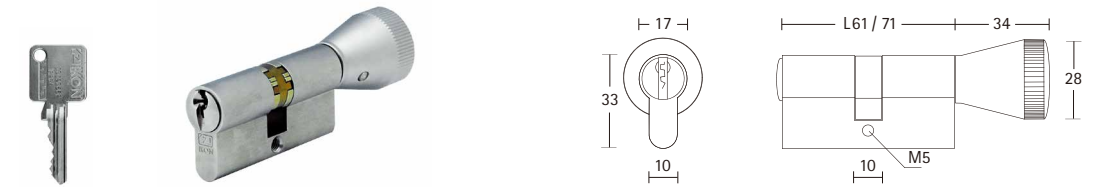

DIN50-2K 片面シリンダー



DIN50-3K 片面サムターン

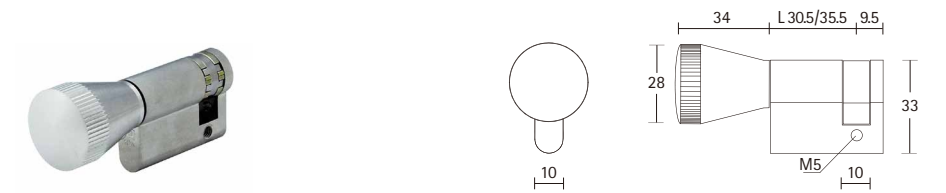

DIN50-4K 両面シリンダー



※ユーロケース用シリンダーのカラーは、特にご指定がない場合、レバーハンドル・シリンダー座のカラーにかかわらず、「シルバー色での出荷」とさせていただきますので、ご注意ください。



間仕切錠ユーロケースセット (ケース・ストライク・トロヨケ) レバーハンドル用 **X4** DIN59-L8FS BackSet 55/60  
 ノブ・T型レバーハンドル用 **X5** DIN59-K8FS BackSet 60

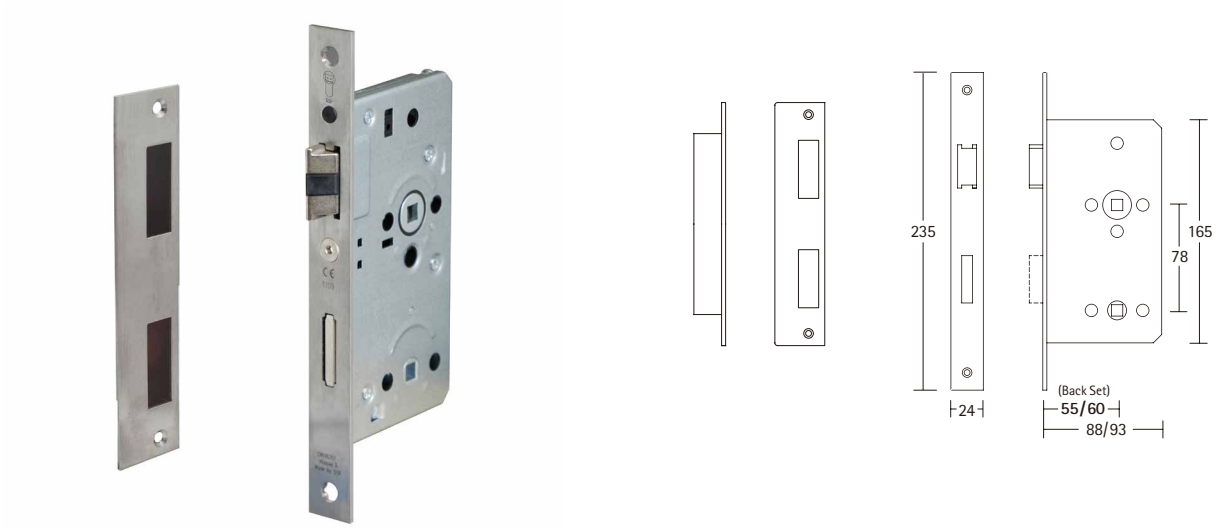

空錠ユーロケースセット (ケース・ストライク・トロヨケ) レバーハンドル用 **X7** DIN59-LOF BackSet 55/60  
 ノブ・T型レバーハンドル用 **X8** DIN59-KOFN BackSet 60

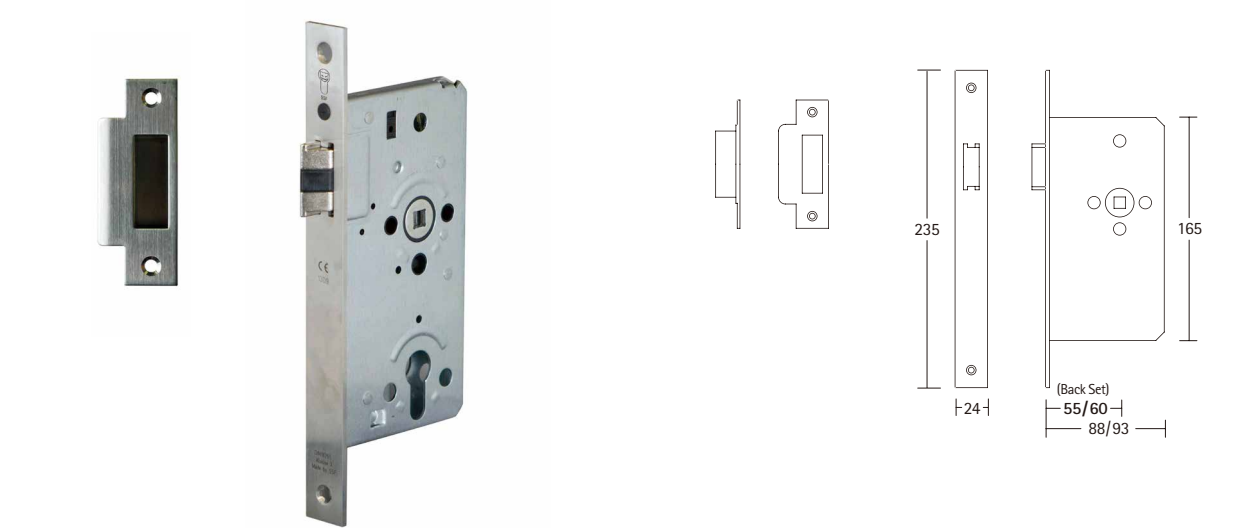

本締錠 (間仕切用) ユーロケースセット (ケース・ストライク) **X6** DIN59-H8M-57



※バックセット 57.5 ミリです。他のケースと組み合わせてご使用される場合、ご注意ください。  
 ※トロヨケは付属しておりません。

引戸鎌錠 (間仕切用) ユーロケースセット (ケース・ストライク) **X9** DIN59-S8F-55

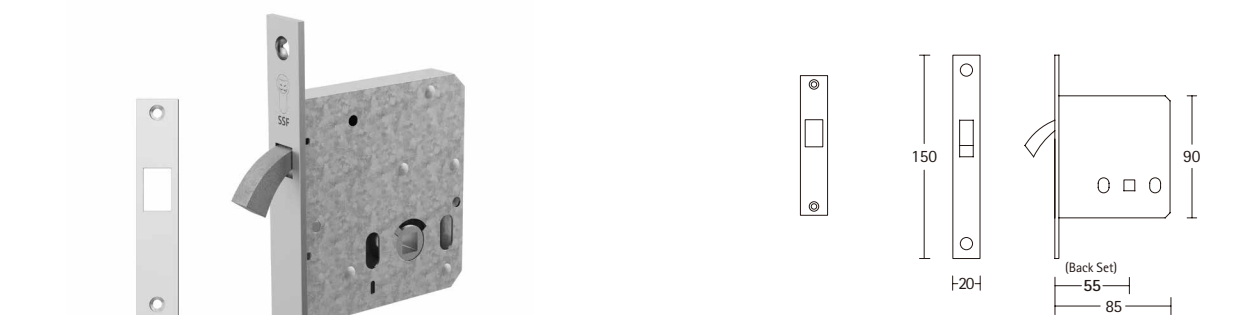

※トロヨケは付属しておりません。

美和ロック製ケースセット  
(ケース・ストライク・トロヨケ)

レバーハンドル用

M1 TML01

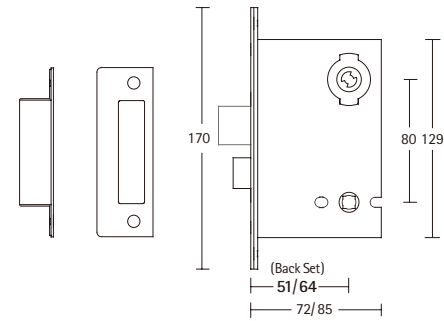

ノブ・T型レバーハンドル用

M2 TML02

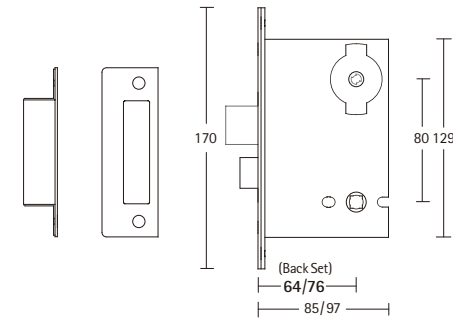

本締錠

M3 TML05

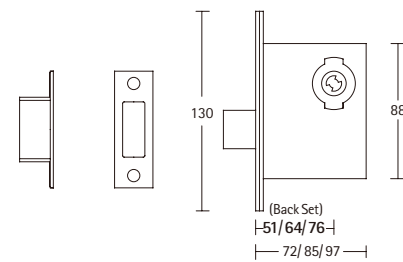

引戸鎌錠

M4 TML07

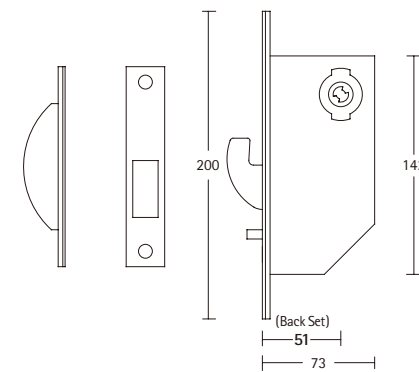

・用途に限らずケース本体寸法は共通です。ただし、空錠の場合は上記の図と多少仕様が変わります。  
・空錠以外のケースは、用途別に下記のパーツ(シリンダー、サムターン、表示付非常開錠、非常開錠)がセットになっています。

【パーツのデザインとカラーバリエーション】

カラー	シリンダー	サムターン	表示付非常解錠	非常解錠
<ul style="list-style-type: none"> <li>● シルバー塗装</li> <li>○ ホワイト塗装</li> <li>● ブラック塗装</li> </ul>				
<ul style="list-style-type: none"> <li>● ステンレスヘアライン</li> <li>● ステンレスポリッシュ</li> <li>● 黄銅ヘアライン</li> <li>● 黄銅ポリッシュ</li> <li>● ブロンズ</li> </ul>				

・美和ケースのシリンダー、サムターン、表示付非常解錠、非常解錠は、カラーによってデザインが異なります。  
・上記シリンダーの鍵種はPRです。他に、U9・JNもご用意しております。詳細は別冊プライスリストにてご確認ください。

【錠のタイプバリエーション】

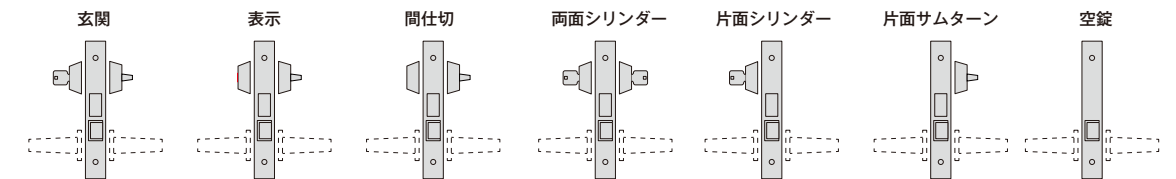

・上記の用途別に、必要なパーツを組み合わせたケースセットをご用意しております。  
詳細は別冊プライスリストにてご確認ください。

## TFORM HARDWARE CATALOGUE vol.3

---

### 大洋金物株式会社

#### ハードウェア事業部

〒542-0072  
大阪府大阪市中央区高津3-15-34  
TEL. 06-6632-8778 (金物関連専用)

#### サニタリー・ハードウェアショールーム

AQUA labo (アクアラボ)

〒106-0047  
東京都港区南麻布3-3-36  
TEL. 03-3444-8511

[www.tform.jp](http://www.tform.jp)

---

#### 記載について

- ・本カタログの掲載情報は2023年1月現在の情報であり、メーカーの事情などにより予告なく生産の中止や製品の仕様等が変更される場合もあります。あらかじめご了承ください。
- ・本カタログは、印刷物のため掲載写真と実際の製品は色や質感等が多少異なる場合があります。
- ・本カタログの掲載写真には、一部本国仕様や国内で取り扱いのない製品も含まれます。
- ・その他の情報につきましては、別冊ブライスリストもしくはホームページにてご確認ください。

#### 納期について

- ・海外製品のため、ご注文時に納期のご確認をお願いいたします。
- ・別途海外送料がかかる場合があります。あらかじめご了承ください。

#### ご注文後の変更・キャンセルについて

- ・ご注文後の変更・キャンセルについては、対応いたしかねます。

#### 保証について

- ・製品ごとに各メーカーの保証内容に基づき、1年または2年となります。
- ・お客様の取り扱いの不注意もしくは不適切な取付けのために生じた不具合・故障については、責任を負いかねます。あらかじめご了承ください。
- ・屋外使用の場合は、材質によって保証対象とならない製品があります。



大洋金物株式会社

ハードウェア事業部

〒542-0072 大阪市中央区高津3-15-34

Tel: 06-6632-8778

AQUAlabo サニタリー・ハードウェアショールーム

〒106-0047 東京都港区南麻布3-3-36

Tel: 03-3444-8511

[www.tform.jp](http://www.tform.jp)