

TFORM HARDWARE

PRICE LIST

2023.04

FORMANI/FSB/RANDI

TFORM HARDWARE

PRICE LIST

FORMANI/FSB/RANDI

ティフォーム ハードウェア [プライスリスト]
フォルマーニ/エフエスピー/ランディ

CONTENTS

Products プロダクト

FORMANI® フォルマーニ

ONE by PIET BOON	4
TWO by PIET BOON	7
SQUARE	8
SQUARE by JAN DES BOUVRIE	10
TENSE by BERTRAM BEERBAUM	11
CONE by OSIRIS HERTMAN	12
ARC by PIET BOON	13
ECLIPSE by DAVID ROCKWELL	14
EDGY by MATHIEU BRULS	15
NOUR by EDWARD VAN VLIET	16
FERROVIA	18
TIMELESS	19

FSB エフエスピー

LEVER HANDLE & KNOB	26
DOOR FITTINGS	35
GLASS DOOR FITTINGS	41

Randi ランディ

RANDI-LINE	44
CLASSIC-LINE	46
LINE 18	47

Parts パーツ

ユーロケース	48
美和ロックケース	50

Appendix 組み合わせについて

主な組み合わせパターン	62
パターン別組み合わせ方法	66

Manual マニュアル

錠の仕組みと各部の名称	78
扉・窓・ハンドルの仕様について	79
製品のご選定にあたって	80
ご使用上の注意・お手入れ	81

Index 品番別索引	82
-------------	----

レバーハンドル・ノブの組み合わせ方法

レバーハンドル・ノブには、錠ケースや用途に合わせたパーツが必要です。ご希望のレバーハンドルの形状や用途によって、組み合わせる錠ケースもさまざまです。本プライスリストの P.62～ P.65 では組み合わせパターンごとに、どのアイテム・パーツが必要かを説明しております。「区分」は組み合わせの際の目印となるものです。

各パターンごとに、必要なアイテムの区分を明記しておりますので、本プライスリストの区分を目印にして選択してください。

※パーツを必要としない、キャビネットハンドル・キャビネットツマミ、掘込引手などは上記には該当しません。個別にご選択ください。

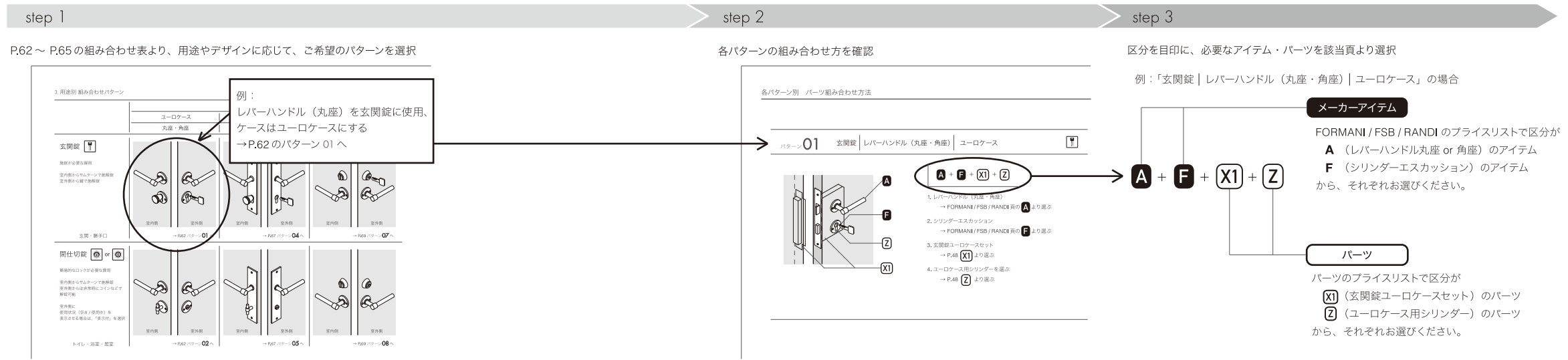

プライスリストの見方

メーカーアイテム [FORMANI / FSB / RANDI] (P.4～ P.47)

① 掲載頁	② 写真	③ モデル	④ 区分	⑤ 商品名	⑥ サイズ	⑦ カラー	⑧ 品番	⑨ 価格
16		PBL15	A	レバーハンドル (丸座)	L100/D15	サテン ブラック ホワイト PVD ブラック PVD サテンゴールド	FOR10-ON01-C-SS FOR10-ON01-C-BK FOR10-ON01-C-WH FOR10-ON01-C-PB FOR10-ON01-C-SG	¥27,800 ¥27,800 ¥27,800 ¥37,500 ¥34,700

② 写真 : カラーバリエーションがある場合、代表カラー画像のみ表示
③ モデル : アイテムの呼称、「TFORM HARDWARE CATALOGUE」に掲載
④ 区分 : 上記 [レバーハンドル・ノブの組み合わせ方法] ご参照
⑤ 商品名 : 商品概要
⑥ サイズ : レバーハンドルは握り部分の寸法を表示、詳細はウェブサイトをご参照

⑦ カラー / 仕上 : カラーバリエーション・仕上げ
⑧ 品番 : 見積のご依頼・ご注文の際はこの品番にてご指示ください。
⑨ 価格 : 税抜価格で表記しております。

① カタログ掲載頁 : カタログでの掲載頁

メーカーアイテム区分一覧

FORMANI / FSB / RANDI	
A	レバーハンドル (丸座)・レバーハンドル (角座)
B	レバーハンドル (長座 / 空錠用)
C	レバーハンドル (長座 / 玄関錠用)
D	レバーハンドル (長座 / 間仕切・表示錠用)
E	T型レバーハンドル・ノブ (錠ケース用)
F	シリンダー-エスカッション
G	サムターン / 非常開装置 もしくは サムターン / 表示付非常開装置
H	ドアハンドル・固定ノブ
I	引手









パーツ [PARTS] (P.48～ P.59)











⑩ 掲載頁	⑪ 区分	⑫ 商品名	⑬ 仕様	⑭ カラー / 仕上	⑮ 品番	⑯ 価格
198	M1-1 玄関錠	レバー用錠セット (玄関錠)	BS 51mm PR 扉厚 : 37～41mm 片開	シルバー塗装 ホワイト塗装 ブラック塗装 ステンレスヘアライン ステンレスポリッシュ 黄銅ヘアライン 黄銅ポリッシュ	TML01-537A-P1-SV TML01-537A-P1-WH TML01-537A-P1-BK TML01-537A-P1-ST TML01-537A-P1-SB TML01-537A-P1-BS TML01-537A-P1-YB	¥24,600 ¥24,600 ¥24,600 ¥18,800 ¥20,100 ¥19,900 ¥21,200

⑩ カタログ掲載頁 : カタログでの掲載頁
⑪ 区分 : 上記 [レバーハンドル・ノブの組み合わせ方法] ご参照
⑫ 商品名 : 商品概要
⑬ 仕様 : パッケージ (BS)、鍵種、扉厚などを表示
⑭ カラー : シリンダーやサムターンなどのカラーバリエーション
⑮ 品番 : 見積のご依頼・ご注文の際はこの品番にてご指示ください。
⑯ 価格 : 税抜価格で表記しております。

パーツ 区分一覧

ユーロケース			
[レバーハンドル用]	[ノブ・T型レバー用]	[本締錠]	[引戸鍵錠]
X1 玄関錠セット X4 間仕切セット X7 空錠セット	X2 玄関錠セット X5 間仕切セット X8 空錠セット	X3 本締錠 (シリンダー用) セット X6 本締錠 (間仕切用) セット	X9 引戸鍵錠 (間仕切用) セット
[ユーロ用シリンダー]			Z シリンダー / サムターン Z 片面シリンダー Z 片面サムターン Z 両面シリンダー
美和ロック製ケース			
[レバーハンドル用]	[ノブ・T型レバー用]	[本締錠]	[引戸鍵錠]
M1-1 玄関錠セット M1-2 片面シリンダー錠セット M1-3 片面サムターン錠セット M1-4 両面シリンダー錠セット M1-6 間仕切錠セット M1-8 表示錠セット M1-0 空錠セット	M2-1 玄関錠セット M2-2 片面シリンダー錠セット M2-3 片面サムターン錠セット M2-4 両面シリンダー錠セット M2-6 間仕切錠セット M2-8 表示錠セット M2-0 空錠セット	M3-1 玄関錠セット M3-2 片面シリンダー錠セット M3-3 片面サムターン錠セット M3-4 両面シリンダー錠セット M3-6 間仕切錠セット M3-8 表示錠セット	M4-1 玄関錠セット M4-2 片面シリンダー錠セット M4-3 片面サムターン錠セット M4-4 両面シリンダー錠セット M4-6 間仕切錠セット M4-8 表示錠セット

掲載頁	写真	モデル	区分	商品名	サイズ	カラー	品番	価格	
Lever handle & Knob レバーハンドル・ノブ									
16		PBL15	A	レバーハンドル (丸座)	L100/Φ15	サテン	FOR10-ON01-C-SS	¥27,800	
						ブラック	FOR10-ON01-C-BK	¥27,800	
						ホワイト	FOR10-ON01-C-WH	¥27,800	
						PVD ブラック	FOR10-ON01-C-PB	¥37,500	
						PVD サテンゴールド	FOR10-ON01-C-SG	¥34,700	
		PBL15XL	A	レバーハンドル (丸座)	L115/Φ15	サテン	FOR10-ON01L-C-SS	¥29,800	
						ブラック	FOR10-ON01L-C-BK	¥29,800	
						ホワイト	FOR10-ON01L-C-WH	¥29,800	
						PVD ブラック	FOR10-ON01L-C-PB	¥39,000	
						PVD サテンゴールド	FOR10-ON01L-C-SG	¥35,700	
		PBL20XL	A	レバーハンドル (丸座)	L125/Φ20	サテン	FOR10-ON02L-C-SS	¥35,400	
						ブラック	FOR10-ON02L-C-BK	¥35,400	
						ホワイト	FOR10-ON02L-C-WH	¥35,400	
						PVD ブラック	FOR10-ON02L-C-PB	¥43,300	
						PVD サテンゴールド	FOR10-ON02L-C-SG	¥42,200	
	17		PBT15	E	T型レバーハンドル (丸座)	L100/Φ15	サテン	FOR10-ONT01-C-SS	¥27,800
							ブラック	FOR10-ONT01-C-BK	¥27,800
							ホワイト	FOR10-ONT01-C-WH	¥27,800
							PVD ブラック	FOR10-ONT01-C-PB	¥37,500
							PVD サテンゴールド	FOR10-ONT01-C-SG	¥34,700
		PBT20	E	T型レバーハンドル (丸座)	L100/Φ20	サテン	FOR10-ONT02-C-SS	¥33,200	
						ブラック	FOR10-ONT02-C-BK	¥33,200	
						ホワイト	FOR10-ONT02-C-WH	¥33,200	
						PVD ブラック	FOR10-ONT02-C-PB	¥41,300	
						PVD サテンゴールド	FOR10-ONT02-C-SG	¥38,400	
		PB50	F	シリンダーエスカッション	Φ50/15	サテン	FOR13-ON01-SS	¥2,800	
						ブラック	FOR13-ON01-BK	¥2,800	
						ホワイト	FOR13-ON01-WH	¥2,800	
						PVD ブラック	FOR13-ON01-PB	¥4,000	
						PVD サテンゴールド	FOR13-ON01-SG	¥3,400	
※表記は1枚の価格です。内外でご利用の場合は2枚必要です。									
	PBWC50	G	サムターン / 非常開装置	Φ50/15	サテン	FOR16-ON01-SS	¥13,200		
					ブラック	FOR16-ON01-BK	¥13,200		
					ホワイト	FOR16-ON01-WH	¥13,200		
					PVD ブラック	FOR16-ON01-PB	¥17,800		
					PVD サテンゴールド	FOR16-ON01-SG	¥15,700		
Door handle & Door knob ドアハンドル・固定ノブ									
18		PB400	H	ドアハンドル (面付)	L400/cc300/d62	サテン	FOR31-ON01C-SS	¥29,800	
						ブラック	FOR31-ON01C-BK	¥29,800	
						ホワイト	FOR31-ON01C-WH	¥29,800	
						PVD ブラック	FOR31-ON01C-PB	¥43,100	
						PVD サテンゴールド	FOR31-ON01C-SG	¥37,600	
		PB400	H	ドアハンドル (両面・ガラス兼用)	L400/cc300/d62	サテン	FOR31-ON01W-SS	¥59,400	
						ブラック	FOR31-ON01W-BK	¥59,400	
						ホワイト	FOR31-ON01W-WH	¥59,400	
						PVD ブラック	FOR31-ON01W-PB	¥86,100	
						PVD サテンゴールド	FOR31-ON01W-SG	¥67,400	



掲載頁	写真	モデル	区分	商品名	サイズ	カラー	品番	価格	
18		PBT15V	H	固定ノブ (面付)	L100/Φ15/d62	サテン	FOR11-ONT01A-SS	¥14,000	
						ブラック	FOR11-ONT01A-BK	¥14,000	
						ホワイト	FOR11-ONT01A-WH	¥14,000	
						PVD ブラック	FOR11-ONT01A-PB	¥19,600	
						PVD サテンゴールド	FOR11-ONT01A-SG	¥17,200	
		PBT20V	H	固定ノブ (面付)	L100/Φ20/d67	サテン	FOR11-ONT02A-SS	¥16,600	
						ブラック	FOR11-ONT02A-BK	¥16,600	
						ホワイト	FOR11-ONT02A-WH	¥16,600	
						PVD ブラック	FOR11-ONT02A-PB	¥21,200	
						PVD サテンゴールド	FOR11-ONT02A-SG	¥20,400	
Cabinet handle & Cabinet knob キャビネットハンドル・キャビネットツマミ									
18		PB195/96		キャビネットハンドル	L146/cc96/d32	サテン	FOR01-ON01S-SS	¥7,400	
						ブラック	FOR01-ON01S-BK	¥7,400	
						ホワイト	FOR01-ON01S-WH	¥7,400	
						PVD ブラック	FOR01-ON01S-PB	¥9,200	
						PVD サテンゴールド	FOR01-ON01S-SG	¥8,500	
		PB195/128			キャビネットハンドル	L178/cc128/d32	サテン	FOR01-ON01M-SS	¥7,800
							ブラック	FOR01-ON01M-BK	¥7,800
							ホワイト	FOR01-ON01M-WH	¥7,800
							PVD ブラック	FOR01-ON01M-PB	¥10,000
							PVD サテンゴールド	FOR01-ON01M-SG	¥9,200
		PB195/160			キャビネットハンドル	L210/cc160/d32	サテン	FOR01-ON01L-SS	¥8,000
							ブラック	FOR01-ON01L-BK	¥8,000
							ホワイト	FOR01-ON01L-WH	¥8,000
							PVD ブラック	FOR01-ON01L-PB	¥11,000
							PVD サテンゴールド	FOR01-ON01L-SG	¥10,200
19		PB9		キャビネットツマミ	h45/w13/d32	サテン	FOR02-ON01S-SS	¥5,600	
						ブラック	FOR02-ON01S-BK	¥5,600	
						ホワイト	FOR02-ON01S-WH	¥5,600	
						PVD ブラック	FOR02-ON01S-PB	¥6,500	
						PVD サテンゴールド	FOR02-ON01S-SG	¥6,700	
		PB14			キャビネットツマミ	h70/w20/d50	サテン	FOR02-ON01L-SS	¥6,600
							ブラック	FOR02-ON01L-BK	¥6,600
							ホワイト	FOR02-ON01L-WH	¥6,600
							PVD ブラック	FOR02-ON01L-PB	¥9,200
							PVD サテンゴールド	FOR02-ON01L-SG	¥7,900
Flush pull 掘込引手									
19		PB51		呼出かん	w38/h51	サテン	FOR03-ON01S-SS	¥10,000	
						ブラック	FOR03-ON01S-BK	¥10,000	
						ホワイト	FOR03-ON01S-WH	¥10,000	
		PB60		呼出かん	w48/h60	サテン	FOR03-ON01L-SS	¥14,400	
						ブラック	FOR03-ON01L-BK	¥14,400	
						ホワイト	FOR03-ON01L-WH	¥14,400	
Window fittings 窓金物									
19		PB-RB LW		窓締め (左勝手 / 平受付)		サテン	FOR20-ON01-L-SS	¥13,800	
						ブラック	FOR20-ON01-L-BK	¥13,800	
						ホワイト	FOR20-ON01-L-WH	¥13,800	

掲載頁	写真	モデル	区分	商品名	サイズ	カラー	品番	価格
19		PB-RB RW	窓締め (右勝手 / 平受付)	サテン			FOR20-ON01-R-SS	¥13,800
				ブラック			FOR20-ON01-R-BK	¥13,800
				ホワイト			FOR20-ON01-R-WH	¥13,800
		HP-RB	面付受け	サテン			FOR20-HP-SS	¥3,500
				ブラック			FOR20-HP-BK	¥3,500
				ホワイト			FOR20-HP-WH	¥3,500
		PB305	窓調整器 (左右兼用)	サテン			FOR21-ON01-SS	¥18,000
				ブラック			FOR21-ON01-BK	¥18,000
				ホワイト			FOR21-ON01-WH	¥18,000







掲載頁	写真	モデル	区分	商品名	サイズ	カラー	品番	価格
Lever handle & Knob レバーハンドル・ノブ								
22		PBL22	A	レバーハンドル (丸座)	L120	サテン / オークナチュラル	FOR10-TW01-C-OW	¥43,200
						サテン / オークブラック	FOR10-TW01-C-OWB	¥43,200
						サテン	FOR10-TW02-C-SS	¥38,000
23		PBT22	E	T型レバーハンドル (丸座)	L100	サテン / オークナチュラル	FOR10-TWT01-C-OW	¥43,200
						サテン / オークブラック	FOR10-TWT01-C-OWB	¥43,200
						サテン	FOR13-ON01-SS	¥2,800
		PB50	F	シリンダーエスカッション	Φ50/15	サテン	FOR13-ON01-SS	¥2,800
		PBWC23	G	サムターン / 非常開装置	Φ50/15	サテン	FOR16-TW01-SS	¥16,600

※表記は1枚の価格です。内外でご使用の場合は2枚必要です。

Door handle & Door knob ドアハンドル・固定ノブ

24		PB422	H	ドアハンドル (面付)	L502/cc480/d55	サテン / オークナチュラル	FOR31-TW01C-OW	¥45,600
						サテン / オークブラック	FOR31-TW01C-OWB	¥45,600
						H	ドアハンドル (両面・ガラス兼用)	L502/cc480/d55
				サテン / オークブラック	FOR31-TW01W-OWB	¥91,200		
25		PB423	H	ドアハンドル (面付)	L502/cc480/d55	サテン / オークナチュラル	FOR11-TWT01A-OW	¥22,400
						サテン / オークブラック	FOR11-TWT01A-OWB	¥22,400
						H	ドアハンドル (両面・ガラス兼用)	L502/cc480/d55
		PBT23V	H	固定ノブ (面付)	L100/w22/d60	サテン	FOR31-TW02C-SS	¥35,600
						サテン	FOR11-TWT02A-SS	¥19,000

Cabinet handle & Cabinet knob キャビネットハンドル・キャビネットツマミ

24		PB22M		キャビネットツマミ	h22/w22/d30	サテン / オークナチュラル	FOR02-TW01-OW	¥6,400
						サテン / オークブラック	FOR02-TW01-OWB	¥6,400
						サテン / オークナチュラル	FOR01-TW01S-OW	¥26,600
		PB22/160		キャビネットハンドル	L182/cc160/d55	サテン / オークブラック	FOR01-TW01S-OWB	¥26,600
		PB22/320		キャビネットハンドル	L342/cc320/d55	サテン / オークナチュラル	FOR01-TW01M-OW	¥35,600
				サテン / オークブラック	FOR01-TW01M-OWB	¥35,600		
25		PB23M		キャビネットツマミ	h22/w22/d30	サテン	FOR02-TW02-SS	¥5,400
						サテン	FOR01-TW02S-SS	¥19,800
						サテン	FOR01-TW02M-SS	¥28,000
		PB23/160		キャビネットハンドル	L182/cc160/d55	サテン	FOR01-TW02S-SS	¥19,800
		PB23/320		キャビネットハンドル	L342/cc320/d55	サテン	FOR01-TW02M-SS	¥28,000

掲載頁	写真	モデル	区分	商品名	サイズ	カラー	品番	価格
Lever handle & Knob レバーハンドル・ノブ								
28		LSQ2	A	レバーハンドル (角座)	l135	サテン	FOR10-SQ02-S-SS	¥20,800
						ポリッシュ	FOR10-SQ02-S-PS	¥20,800
						ブラック	FOR10-SQ02-S-BK	¥22,800
29		LSQ1	A	レバーハンドル (角座)	l135	サテン	FOR10-SQ01-S-SS	¥20,800
						ポリッシュ	FOR10-SQ01-S-PS	¥20,800
						ブラック	FOR10-SQ01-S-BK	¥22,800
		LSQ7	A	レバーハンドル (バネ付)	l145	サテン	FOR10-SQ07-G-SS	¥45,600
						ポリッシュ	FOR10-SQ07-G-PS	¥45,600
30		LSQ5	A	レバーハンドル (角座)	l135	サテン	FOR10-SQ05-S-SS	¥24,400
		VL125	A	レバーハンドル (角座)	l125/□20	サテン	FOR10-VL02-S-SS	¥25,000
31		LSQBY50	F	シリンダーエスカッション	w50/h50/t6	サテン	FOR13-SQ01S-SS	¥2,800
						ポリッシュ	FOR13-SQ01S-PS	¥2,800
						ブラック	FOR13-SQ01S-BK	¥3,100
						※表記は1枚の価格です。内外でご利用の場合は2枚必要です。		
		LSQWC50	G	サムターン / 非常開装置	w50/h50/t6	サテン	FOR16-SQ01S-SS	¥11,800
						ポリッシュ	FOR16-SQ01S-PS	¥11,800
						ブラック	FOR16-SQ01S-BK	¥13,000

Door stop ドアストップ







31		LSQ25		ドアストップ (壁付)	d65	サテン	FOR34-SQ01-SS	¥6,400
						ポリッシュ	FOR34-SQ01-PS	¥6,400
						ブラック	FOR34-SQ01-BK	¥7,200
		LSQ46		ドアストップ (床付 / 壁付)	h45	サテン	FOR34-SQ02-SS	¥8,400
						ポリッシュ	FOR34-SQ02-PS	¥8,400
						ブラック	FOR34-SQ02-BK	¥9,400

Letter plate ポストロ



31		LSQ380		ポストロ (外用)	w395/h68	サテン	FOR32-SQ01-SS	¥50,200
						ポリッシュ	FOR32-SQ01-PS	¥50,200
						ブラック	FOR32-SQ01-BK	¥50,200
						ホワイト	FOR32-SQ01-WH	¥50,200
		LSQ380BI		ポストロ (内用)	w420/h68	サテン	FOR32-SQ01N-SS	¥30,800
						ポリッシュ	FOR32-SQ01N-PS	¥30,800
						ブラック	FOR32-SQ01N-BK	¥30,800
						ホワイト	FOR32-SQ01N-WH	¥30,800

Door handle & Door knob ドアハンドル・固定ノブ



32		LSQ1035A	H	ドアハンドル (面付)	l740/cc700/d75	サテン	FOR31-SQ01CL-SS	¥28,200				
						ブラック	FOR31-SQ01CL-BK	¥32,200				
						H	ドアハンドル (両面・ガラス兼用)	l740/cc700/d75	サテン	FOR31-SQ01WL-SS	¥56,400	
									ブラック	FOR31-SQ01WL-BK	¥64,400	
						LSQ1035B	H	ドアハンドル (面付)	l530/cc500/d70	サテン	FOR31-SQ01CM-SS	¥23,600
										ブラック	FOR31-SQ01CM-BK	¥26,800
H	ドアハンドル (両面・ガラス兼用)	l530/cc500/d70	サテン	FOR31-SQ01WM-SS	¥47,000							
			ブラック	FOR31-SQ01WM-BK	¥53,800							

掲載頁	写真	モデル	区分	商品名	サイズ	カラー	品番	価格
32		LSQ1035C	H	ドアハンドル (面付)	l325/cc300/d60	サテン	FOR31-SQ01CS-SS	¥18,800
					l325/cc300/d60	ブラック	FOR31-SQ01CS-BK	¥20,800
			H	ドアハンドル (両面・ガラス兼用)	l325/cc300/d60	サテン	FOR31-SQ01WS-SS	¥37,600
					l325/cc300/d60	ブラック	FOR31-SQ01WS-BK	¥41,400
		LSQ1045A	H	ドアハンドル (面付)	l625/cc600/d50	サテン	FOR31-SQ02CL-SS	¥25,200
		LSQ1045A	H	ドアハンドル (両面・ガラス兼用)	l625/cc600/d50	サテン	FOR31-SQ02WL-SS	¥50,200
		LSQ1055A	H	ドアハンドル (片面)	l612/cc600/d52	サテン	FOR31-SQ03BL-SS	¥26,200
		LSQ1055A	H	ドアハンドル (両面・ガラス兼用)	l612/cc600/d52	サテン	FOR31-SQ03WL-SS	¥52,200
		LSQ1065A	H	ドアハンドル (面付)	l700/cc500/d60	サテン	FOR31-SQ04CL-SS	¥26,200
		LSQ1065A	H	ドアハンドル (両面・ガラス兼用)	l700/cc500/d60	サテン	FOR31-SQ04WL-SS	¥52,200

Cabinet handle & Cabinet knob キャビネットハンドル・キャビネットツマミ

33		LSQ70/160		キャビネットハンドル	l166/cc160/d30	サテン	FOR01-SQ01S-SS	¥5,400			
						ブラック	FOR01-SQ01S-BK	¥5,800			
						LSQ70/224	キャビネットハンドル	l230/cc224/d30	サテン	FOR01-SQ01L-SS	¥6,400
									ブラック	FOR01-SQ01L-BK	¥7,200
		LSQ140/160		キャビネットハンドル	l179/cc160/d30	サテン	FOR01-SQ03S-SS	¥5,800			
						LSQ140/320	キャビネットハンドル	l339/cc320/d30	サテン	FOR01-SQ03L-SS	¥7,600
33		LSQK-25		キャビネットツマミ	h25/w25/d30	サテン	FOR02-SQ01-SS	¥4,400			
						ブラック	FOR02-SQ01-BK	¥4,400			

Flush pull 引手

33		LSQ27		引手	w27/h27	サテン	FOR06-SQ27-SS	¥2,900	
						ポリッシュ	FOR06-SQ27-PS	¥3,200	
						ブラック	FOR06-SQ27-BK	¥3,400	
		LSQ54		引手	w54/h54	サテン	FOR06-SQ54-SS	¥4,100	
						ポリッシュ	FOR06-SQ54-PS	¥4,500	
						ブラック	FOR06-SQ54-BK	¥4,800	
		LSQ160A		引手	w85/h160/d43	サテン	FOR06-SQ03AL-SS	¥40,000	
						ブラック	FOR06-SQ03AL-BK	¥44,000	
						w85/h160/d40	サテン	FOR06-SQ03AM-SS	¥40,000
							ブラック	FOR06-SQ03AM-BK	¥44,000
						w85/h160/d38	サテン	FOR06-SQ03AS-SS	¥40,000
							ブラック	FOR06-SQ03AS-BK	¥44,000

掲載頁	写真	モデル	区分	商品名	サイズ	カラー	品番	価格
Lever handle & Knob レバーハンドル・ノブ								
36		JB100	A	レバーハンドル (角座)	L135	サテン	FOR10-JB100-S-SS	¥26,400
						ポリッシュ	FOR10-JB100-S-PS	¥29,000
						ブラック	FOR10-JB100-S-BK	¥29,800
		LSQBY50	F	シリンダーエスカッション	w50/h50/t6	サテン	FOR13-SQ01S-SS	¥2,800
						ポリッシュ	FOR13-SQ01S-PS	¥2,800
						ブラック	FOR13-SQ01S-BK	¥3,100
※表記は1枚の価格です。内外でご使用の場合は2枚が必要です。								
		LSQWC50	G	サムターン / 非常開装置	w50/h50/t6	サテン	FOR16-SQ01S-SS	¥11,800
						ポリッシュ	FOR16-SQ01S-PS	¥11,800
						ブラック	FOR16-SQ01S-BK	¥13,000

Door handle & Door knob ドアハンドル・固定ノブ

37		JB320 PS	H	ドアハンドル (片面)	L340/cc320/d60	サテン	FOR31-JB320B-SS	¥21,800
						ポリッシュ	FOR31-JB320B-PS	¥24,000
						ブラック	FOR31-JB320B-BK	¥24,600
		JB320 NP	H	ドアハンドル (面付)	L340/cc320/d60	サテン	FOR31-JB320C-SS	¥21,800
						ポリッシュ	FOR31-JB320C-PS	¥24,000
						ブラック	FOR31-JB320C-BK	¥24,600
		JB320 PA	H	ドアハンドル (両面・ガラス兼用)	L340/cc320/d60	サテン	FOR31-JB320W-SS	¥43,400
						ポリッシュ	FOR31-JB320W-PS	¥47,800
						ブラック	FOR31-JB320W-BK	¥49,200

Cabinet handle & Cabinet knob キャビネットハンドル・キャビネットツマミ

38		JB20/320		キャビネットハンドル	L340/cc320/d60	サテン	FOR01-JB20-SS	¥21,800
						ポリッシュ	FOR01-JB20-PS	¥24,000
						ブラック	FOR01-JB20-BK	¥24,600
		JB20M		キャビネットツマミ	h20/w20/d30	サテン	FOR02-JB20M-SS	¥3,200
						ポリッシュ	FOR02-JB20M-PS	¥3,500
						ブラック	FOR02-JB20M-BK	¥3,600

Flush pull 引手

39		LSQ54		引手	w54/h54	サテン	FOR06-SQ54-SS	¥4,100
						ポリッシュ	FOR06-SQ54-PS	¥4,500
						ブラック	FOR06-SQ54-BK	¥4,800
		LSQ27		引手	w27/h27	サテン	FOR06-SQ27-SS	¥2,900
						ポリッシュ	FOR06-SQ27-PS	¥3,200
						ブラック	FOR06-SQ27-BK	¥3,400
		LSQ23		引手	w32/h151	サテン	FOR06-SQ23-SS	¥10,600
						ブラック	FOR06-SQ23-BK	¥11,700
						ホワイト	FOR06-SQ23-WH	¥10,600

掲載頁	写真	モデル	区分	商品名	サイズ	カラー	品番	価格
Lever handle & Knob レバーハンドル・ノブ								
42		BB100	A	レバーハンドル (丸座)	L148	サテン	FOR10-TE100-C-SS	¥26,600
						ブラック	FOR10-TE100-C-BK	¥29,000
43		BB104	A	レバーハンドル (長座)	L217	サテン	FOR10-TE104G-L-SS	¥70,000
						ブラック	FOR10-TE104G-L-BK	¥78,400
44		BBY53	F	シリンダーエスカッション	Φ53/t6	サテン	FOR13-TE01-SS	¥2,000
						ブラック	FOR13-TE01-BK	¥2,100
※表記は1枚の価格です。内外でご使用の場合は2枚が必要です。								
		LSQBY50	F	シリンダーエスカッション	w50/h50/t6	サテン	FOR13-SQ01S-SS	¥2,800
						ブラック	FOR13-SQ01S-BK	¥3,100
※表記は1枚の価格です。内外でご使用の場合は2枚が必要です。								
		BBWC53	G	サムターン / 表示付非常開装置	Φ53/t7	サテン	FOR16-TE01-SS	¥13,400
						ブラック	FOR16-TE01-BK	¥15,000
		BBWCQ50	G	サムターン / 表示付非常開装置	w50/h50/t6	サテン	FOR16-TE01S-SS	¥21,800
						ブラック	FOR16-TE01S-BK	¥25,000







Cabinet knob キャビネットツマミ

44		BB25M		キャビネットツマミ	h57/d40	サテン	FOR02-TE01-SS	¥7,000
						ブラック	FOR02-TE01-BK	¥8,000

Door handle & Door knob ドアハンドル・固定ノブ

45		BB500 PS	H	ドアハンドル (片面)	L589/cc500/d60	サテン	FOR31-TE500B-SS	¥36,200
						ブラック	FOR31-TE500B-BK	¥41,000
		BB500 PA	H	ドアハンドル (両面・ガラス兼用)	L589/cc500/d60	サテン	FOR31-TE500W-SS	¥72,400
						ブラック	FOR31-TE500W-BK	¥82,000

CONE by OSIRIS HERTMAN / FORMANI

掲載頁	写真	モデル	区分	商品名	サイズ	カラー	品番	価格
Lever handle & Knob レバーハンドル・ノブ								
48		OH100	A	レバーハンドル	l131	サテン	FOR10-CO01-C-SS	¥41,300
		OHY54	F	シリンダーエスカッション ※表記は1枚の価格です。内外でご利用の場合は2枚が必要です。	Φ54/17	サテン	FOR13-CO01-SS	¥2,000
		OHWC54	G	サムターン / 非常開装置	Φ54/17	サテン	FOR16-CO01-SS	¥14,200
49		OH100	A	レバーハンドル	l131	PVD ブラック	FOR10-CO01-C-PB	¥56,600
		OHY54	F	シリンダーエスカッション ※表記は1枚の価格です。内外でご利用の場合は2枚が必要です。	Φ54/17	PVD ブラック	FOR13-CO01-PB	¥2,100
		OHWC54	G	サムターン / 非常開装置	Φ54/17	PVD ブラック	FOR16-CO01-PB	¥18,700

ARC by PIET BOON / FORMANI

掲載頁	写真	モデル	区分	商品名	サイズ	カラー	品番	価格
Lever handle & Knob レバーハンドル・ノブ								
52		PBA100	A	レバーハンドル (丸座)	l115	サテン PVD ブラック	FOR10-AR01-C-SS FOR10-AR01-C-PB	¥22,000 ¥28,400
53		PBA53	F	シリンダーエスカッション ※表記は1枚の価格です。内外でご利用の場合は2枚が必要です。	Φ53/16.5	サテン PVD ブラック	FOR13-AR01-SS FOR13-AR01-PB	¥2,000 ¥2,100
		PBAWC53	G	サムターン / 非常開装置	Φ53/16.5	サテン PVD ブラック	FOR16-AR01-SS FOR16-AR01-PB	¥10,300 ¥12,800
Door handle & Door knob ドアハンドル・固定ノブ								
53		PBA200V	H	固定ノブ (面付)	l100/w25/d60	サテン PVD ブラック	FOR11-AR01V-SS FOR11-AR01V-PB	¥24,600 ¥28,800
54		PBA400 NP	H	ドアハンドル (面付)	l425/cc400/d60	サテン PVD ブラック	FOR31-AR01C-SS FOR31-AR01C-PB	¥39,300 ¥50,200
		PBA400 PA	H	ドアハンドル (両面・ガラス兼用)	l425/cc400/d60	サテン PVD ブラック	FOR31-AR01W-SS FOR31-AR01W-PB	¥72,600 ¥88,200
Cabinet handle & Cabinet knob キャビネットハンドル・キャビネットツマミ								
55		PBA16/160		キャビネットハンドル	l176/cc160/d40	サテン PVD ブラック	FOR01-AR01S-SS FOR01-AR01S-PB	¥12,000 ¥15,600
		PBA16/320		キャビネットハンドル	l336/cc320/d40	サテン PVD ブラック	FOR01-AR01M-SS FOR01-AR01M-PB	¥15,000 ¥21,100
		PBA13M		キャビネットツマミ	h50/w13/d30	サテン PVD ブラック	FOR02-AR01S-SS FOR02-AR01S-PB	¥5,300 ¥7,200
		PBA16M		キャビネットツマミ	h64/w16/d40	サテン PVD ブラック	FOR02-AR01M-SS FOR02-AR01M-PB	¥6,800 ¥9,200







ECLIPSE by DAVID ROCKWELL / FORMANI

掲載頁	写真	モデル	区分	商品名	サイズ	カラー	品番	価格
Lever handle & Knob レバーハンドル・ノブ								
58		DR100	A	レバーハンドル (丸座)	L136	サテン	FOR10-EC01-C-SS	¥17,900
						PVD ブラック	FOR10-EC01-C-PB	¥20,600
						PVD サテンゴールド	FOR10-EC01-C-SG	¥19,900
		DRY53	F	シリンダーエスカッション	Φ53/16.5	サテン	FOR13-EC01-SS	¥2,000
						PVD ブラック	FOR13-EC01-PB	¥2,100
						PVD サテンゴールド	FOR13-EC01-SG	¥2,100
	※表記は1枚の価格です。内外でご使用の場合は2枚が必要です。							
		DRWC53	G	サムターン / 非常開装置	Φ53/16.5	サテン	FOR16-EC01-SS	¥10,100
						PVD ブラック	FOR16-EC01-PB	¥11,600
PVD サテンゴールド						FOR16-EC01-SG	¥11,200	
59		DR103	A	レバーハンドル (丸座)	L135	サテン	FOR10-EC02-C-SS	¥17,900
						PVD ブラック	FOR10-EC02-C-PB	¥20,600
						PVD サテンゴールド	FOR10-EC02-C-SG	¥19,900

Door handle & Door knob ドアハンドル・固定ノブ

59		DR200V	H	固定ノブ (面付)	w38/h52/d60	サテン	FOR11-EC01V-SS	¥15,000
						PVD ブラック	FOR11-EC01V-PB	¥17,200
						PVD サテンゴールド	FOR11-EC01V-SG	¥16,800

EDGY by MATHIEU BRULS / FORMANI





掲載頁	写真	モデル	区分	商品名	サイズ	カラー	品番	価格
Lever handle & Knob レバーハンドル・ノブ								
62		EGR50	A	レバーハンドル (丸座)	L145	サテン	FOR10-ED01-C-SS	¥23,200
						ブラック	FOR10-ED01-C-BK	¥24,400
		EGBY50	F	シリンダーエスカッション	Φ50/13	サテン	FOR13-ED01C-SS	¥3,500
						ブラック	FOR13-ED01C-BK	¥4,000
	※表記は1枚の価格です。内外でご使用の場合は2枚が必要です。							
		EGWC50	G	サムターン / 非常開装置	Φ50/13	サテン	FOR16-ED01C-SS	¥13,000
ブラック						FOR16-ED01C-BK	¥14,300	
※表記は1枚の価格です。内外でご使用の場合は2枚が必要です。								
63		EGQ50	A	レバーハンドル (角座)	L145	サテン	FOR10-ED01-S-SS	¥27,400
						ブラック	FOR10-ED01-S-BK	¥30,000
		LSQBY50	F	シリンダーエスカッション	w50/h50/16	サテン	FOR13-SQ01S-SS	¥2,800
						ブラック	FOR13-SQ01S-BK	¥3,100
※表記は1枚の価格です。内外でご使用の場合は2枚が必要です。								
	EGWCQ50	G	サムターン / 非常開装置	w50/h50/16	サテン	FOR16-ED01S-SS	¥15,600	
					ブラック	FOR16-ED01S-BK	¥17,000	

掲載頁	写真	モデル	区分	商品名	サイズ	カラー	品番	価格	
Lever handle & Knob レバーハンドル・ノブ									
66		EV100	A	レバーハンドル (丸座)	1136	ポリッシュ	FOR10-NO01-C-PS	¥40,600	
						PVD サテンゴールド	FOR10-NO01-C-SG	¥45,600	
						ブラック	FOR10-NO01-C-BK	¥40,600	
						ポリッシュ / ブラック	FOR10-NO01-C-PSB	¥40,600	
						PVD サテンゴールド / ブラック	FOR10-NO01-C-SGB	¥45,600	
67		EV101	A	レバーハンドル (丸座)	1126	ポリッシュ	FOR10-NO02-C-PS	¥36,800	
						PVD サテンゴールド	FOR10-NO02-C-SG	¥43,200	
						ブラック	FOR10-NO02-C-BK	¥36,800	
						ポリッシュ / ブラック	FOR10-NO02-C-PSB	¥36,800	
						PVD サテンゴールド / ブラック	FOR10-NO02-C-SGB	¥43,200	
68		EV102	E	T型レバーハンドル (丸座)	190	ポリッシュ	FOR10-NOT01-C-PS	¥35,600	
						PVD サテンゴールド	FOR10-NOT01-C-SG	¥41,800	
						ブラック	FOR10-NOT01-C-BK	¥35,600	
		EVBY52	F	シリンダーエスカッション	Φ52/16	ポリッシュ	FOR13-NO01-PS	¥5,600	
						PVD サテンゴールド	FOR13-NO01-SG	¥6,600	
						ブラック	FOR13-NO01-BK	¥5,600	
	※表記は1枚の価格です。内外でご利用の場合は2枚必要です。								
		EVWC52	G	サムターン / 表示付非常開装置	Φ52/16	ポリッシュ	FOR16-NO01-PS	¥21,600	
						PVD サテンゴールド	FOR16-NO01-SG	¥25,400	
ブラック						FOR16-NO01-BK	¥21,600		

Door handle & Door knob ドアハンドル・固定ノブ

69		EV102V	H	固定ノブ (面付)	190	ポリッシュ	FOR11-NO02V-PS	¥17,800
						PVD サテンゴールド	FOR11-NO02V-SG	¥21,000
						ブラック	FOR11-NO02V-BK	¥17,800
70		EV365 PS	H	ドアハンドル (片面)	136.5/cc200/d59	ポリッシュ	FOR31-NO01B-PS	¥34,200
						PVD サテンゴールド	FOR31-NO01B-SG	¥47,000
						ブラック	FOR31-NO01B-BK	¥34,200
		EV365 NP	H	ドアハンドル (面付)	136.5/cc200/d59	ポリッシュ	FOR31-NO01C-PS	¥34,200
						PVD サテンゴールド	FOR31-NO01C-SG	¥47,000
						ブラック	FOR31-NO01C-BK	¥34,200
		EV365 PA	H	ドアハンドル (両面・ガラス兼用)	136.5/cc200/d59	ポリッシュ	FOR31-NO01W-PS	¥68,400
						PVD サテンゴールド	FOR31-NO01W-SG	¥93,800
						ブラック	FOR31-NO01W-BK	¥68,400

Cabinet handle & Cabinet knob キャビネットハンドル・キャビネットツマミ

71		EV9/96		キャビネットハンドル	1146/cc96/d33	ポリッシュ	FOR01-NO01S-PS	¥8,400
						PVD サテンゴールド	FOR01-NO01S-SG	¥11,200
						ブラック	FOR01-NO01S-BK	¥8,400
		EV9/128		キャビネットハンドル	1178/cc128/d33	ポリッシュ	FOR01-NO01M-PS	¥9,600
						PVD サテンゴールド	FOR01-NO01M-SG	¥13,000
						ブラック	FOR01-NO01M-BK	¥9,600
		EV9/160		キャビネットハンドル	1210/cc160/d33	ポリッシュ	FOR01-NO01L-PS	¥10,800
						PVD サテンゴールド	FOR01-NO01L-SG	¥14,800
						ブラック	FOR01-NO01L-BK	¥10,800
69		EV9M		キャビネットツマミ	h45/w14/d32	ポリッシュ	FOR02-NO01-PS	¥4,600
						PVD サテンゴールド	FOR02-NO01-SG	¥5,600
						ブラック	FOR02-NO01-BK	¥4,600







掲載頁	写真	モデル	区分	商品名	サイズ	カラー	品番	価格
70		EV25M		キャビネットツマミ	Φ23/d25	ポリッシュ	FOR02-NO02-PS	¥4,900
						PVD サテンゴールド	FOR02-NO02-SG	¥6,200
						ブラック	FOR02-NO02-BK	¥4,900



掲載頁	写真	モデル	区分	商品名	サイズ	カラー	品番	価格
Lever handle & Knob レバーハンドル・ノブ								
74		FVL100	A	レバーハンドル (丸座)	1107/Φ15	サテン	FOR10-FE02-C-SS	¥23,000
				ポリッシュ	FOR10-FE02-C-PS	¥23,000		
		FVL110	A	レバーハンドル (丸座)	1116/Φ16	サテン	FOR10-FE03-C-SS	¥27,800
				ポリッシュ	FOR10-FE03-C-PS	¥27,800		
		FVL125	A	レバーハンドル (丸座)	1118/Φ18	サテン	FOR10-FE04-C-SS	¥30,400
				ポリッシュ	FOR10-FE04-C-PS	¥30,400		
75		FVT110	E	T型レバーハンドル (丸座)	1110/Φ16	サテン	FOR10-FET03-C-SS	¥27,800
				ポリッシュ	FOR10-FET03-C-PS	¥27,800		
		FVT125	E	T型レバーハンドル (丸座)	1110/Φ18	サテン	FOR10-FET04-C-SS	¥30,400
				ポリッシュ	FOR10-FET04-C-PS	¥30,400		
		FVBY48	F	シリンダーエスカッション	Φ48/17	サテン	FOR13-FE01L-SS	¥3,700
				※表記は1枚の価格です。内外でご利用の場合は2枚必要です。	ポリッシュ	FOR13-FE01L-PS	¥3,700	
	FVWC48	G	サムターン / 非常開装置	Φ48/13	サテン	FOR16-FE01L-SS	¥12,200	
			ポリッシュ	FOR16-FE01L-PS	¥12,200			













Door handle & Door knob ドアハンドル・固定ノブ











76		FV360	H	ドアハンドル (片面・面付兼用)	1360/cc300/d64	サテン	FOR31-FE01CB-SS	¥24,800
				ポリッシュ	FOR31-FE01CB-PS	¥24,800		
			H	ドアハンドル (両面・ガラス兼用)	1360/cc300/d64	サテン	FOR31-FE01W-SS	¥46,800
				ポリッシュ	FOR31-FE01W-PS	¥46,800		
		PB220	H	固定ノブ (片面)	Φ220/d105	サテン	FOR11-FE220-SS	¥215,200
				ポリッシュ	FOR11-FE220-PS	¥215,200		
	FVT110V	H	固定ノブ (面付)	1110/Φ16/d71	サテン	FOR11-FE03V-SS	¥14,000	
			ポリッシュ	FOR11-FE03V-PS	¥14,000			
	FVT125V	H	固定ノブ (面付)	1110/Φ18/d71	サテン	FOR11-FE04V-SS	¥15,200	
			ポリッシュ	FOR11-FE04V-PS	¥15,200			

Cabinet handle & Cabinet knob キャビネットハンドル・キャビネットツマミ

77		FV195/96		キャビネットハンドル	1146/cc96/d40	サテン	FOR01-FE01SS-SS	¥7,000
				ポリッシュ	FOR01-FE01SS-PS	¥7,000		
		FV195/128		キャビネットハンドル	1178/cc128/d40	サテン	FOR01-FE01S-SS	¥7,400
				ポリッシュ	FOR01-FE01S-PS	¥7,400		
		FV195/160		キャビネットハンドル	1210/cc160/d40	サテン	FOR01-FE01M-SS	¥7,600
				ポリッシュ	FOR01-FE01M-PS	¥7,600		
		FV195/192		キャビネットハンドル	1242/cc192/d40	サテン	FOR01-FE01L-SS	¥7,600
				ポリッシュ	FOR01-FE01L-PS	¥7,600		
		FV195/224		キャビネットハンドル	1274/cc224/d40	サテン	FOR01-FE01LL-SS	¥7,800
				ポリッシュ	FOR01-FE01LL-PS	¥7,800		
		FV190		キャビネットツマミ	h46/w18/d36	サテン	FOR02-FE01S-SS	¥3,500
				ポリッシュ	FOR02-FE01S-PS	¥3,500		
	FV195		キャビネットツマミ	h50/w20/d40	サテン	FOR02-FE01L-SS	¥3,800	
			ポリッシュ	FOR02-FE01L-PS	¥3,800			

掲載頁	写真	モデル	区分	商品名	サイズ	カラー	品番	価格
Lever handle & Knob レバーハンドル・ノブ								
1910								
82		1910MRR50	A	レバーハンドル (丸座)	193/Φ14	サテンニッケル	FOR10-TL10-C-SN	¥18,400
				ブライトニッケル	FOR10-TL10-C-BN	¥18,400		
				プラス	FOR10-TL10-C-BU	¥18,400		
1910T								
82		1910TMRR50	E	T型レバーハンドル (丸座)	186/Φ14	サテンニッケル	FOR10-TLT10-C-SN	¥18,400
				ブライトニッケル	FOR10-TLT10-C-BN	¥18,400		
				プラス	FOR10-TLT10-C-BU	¥18,400		
1921								
83		1921MRR50	A	レバーハンドル (丸座)	1117/Φ15	サテンニッケル	FOR10-TL21-C-SN	¥13,400
				ブライトニッケル	FOR10-TL21-C-BN	¥13,400		
		1921MPSFC	B	レバーハンドル (長座 / 空錠用)	1117/Φ15	サテンニッケル	FOR10-TL21-L0-SN	¥18,400
				ブライトニッケル	FOR10-TL21-L0-BN	¥18,400		
		1921MPY	C	レバーハンドル (長座 / 玄関錠用)	1117/Φ15	サテンニッケル	FOR10-TL21-L1-SN	¥18,400
				ブライトニッケル	FOR10-TL21-L1-BN	¥18,400		
	1921MPWC	D	レバーハンドル (長座 / 間仕切錠用)	1117/Φ15	サテンニッケル	FOR10-TL21-L6-SN	¥24,600	
			ブライトニッケル	FOR10-TL21-L6-BN	¥24,600			
1922								
84		1922MRR50	A	レバーハンドル (丸座)	1111	サテンニッケル	FOR10-TL22-C-SN	¥16,600
				ブライトニッケル	FOR10-TL22-C-BN	¥16,600		
				プラス	FOR10-TL22-C-BU	¥16,600		
		1922MPOSFC	B	レバーハンドル (長座 / 空錠用)	1111	サテンニッケル	FOR10-TL22-M0-SN	¥21,600
				ブライトニッケル	FOR10-TL22-M0-BN	¥21,600		
				プラス	FOR10-TL22-M0-BU	¥21,600		
	1922MPOY	C	レバーハンドル (長座 / 玄関錠用)	1111	サテンニッケル	FOR10-TL22-M1-SN	¥21,600	
			ブライトニッケル	FOR10-TL22-M1-BN	¥21,600			
			プラス	FOR10-TL22-M1-BU	¥21,600			
	1922MPOWC	D	レバーハンドル (長座 / 間仕切錠用)	1111	サテンニッケル	FOR10-TL22-M6-SN	¥28,000	
			ブライトニッケル	FOR10-TL22-M6-BN	¥28,000			
			プラス	FOR10-TL22-M6-BU	¥28,000			
1923								
85		1923MRR50	A	レバーハンドル (丸座)	1105/Φ21	サテンニッケル	FOR10-TL23-C-SN	¥19,600
				ブライトニッケル	FOR10-TL23-C-BN	¥19,600		
				プラス	FOR10-TL23-C-BU	¥19,600		
				サテンニッケル / エボニー	FOR10-TL23-C-SNE	¥20,200		
				ブライトニッケル / エボニー	FOR10-TL23-C-BNE	¥20,200		
				プラス / エボニー	FOR10-TL23-C-BUE	¥20,200		
1925								
86		1925MRR50	A	レバーハンドル (丸座)	1105/Φ19	サテンニッケル	FOR10-TL25-C-SN	¥16,600
				ブライトニッケル	FOR10-TL25-C-BN	¥16,600		
				プラス	FOR10-TL25-C-BU	¥16,600		

掲載頁	写真	モデル	区分	商品名	サイズ	カラー	品番	価格	
1927									
87		1927MRR50	A	レバーハンドル (丸座)	1115	サテンニッケル	FOR10-TL27-C-SN	¥19,200	
						ブライトニッケル	FOR10-TL27-C-BN	¥19,200	
						ブラス	FOR10-TL27-C-BU	¥19,200	
1929									
88		1929MRR50	A	レバーハンドル (丸座)	1108	サテンニッケル	FOR10-TL29-C-SN	¥16,600	
						ブライトニッケル	FOR10-TL29-C-BN	¥16,600	
						ブラス	FOR10-TL29-C-BU	¥16,600	
		1929MPSFC	B	レバーハンドル (長座 / 空錠用)	1108	サテンニッケル	FOR10-TL29-L0-SN	¥21,600	
						ブライトニッケル	FOR10-TL29-L0-BN	¥21,600	
						ブラス	FOR10-TL29-L0-BU	¥21,600	
		1929MPY	C	レバーハンドル (長座 / 玄関錠用)	1108	サテンニッケル	FOR10-TL29-L1-SN	¥21,600	
						ブライトニッケル	FOR10-TL29-L1-BN	¥21,600	
						ブラス	FOR10-TL29-L1-BU	¥21,600	
		1929MPWC	D	レバーハンドル (長座 / 間仕切錠用)	1108	サテンニッケル	FOR10-TL29-L6-SN	¥28,000	
						ブライトニッケル	FOR10-TL29-L6-BN	¥28,000	
						ブラス	FOR10-TL29-L6-BU	¥28,000	
1930									
89		1930MRV45	A	レバーハンドル (角座)	1109/Φ21	サテンニッケル	FOR10-TL30-S-SN	¥23,600	
						ブライトニッケル	FOR10-TL30-S-BN	¥23,600	
						ブラス	FOR10-TL30-S-BU	¥23,600	
		1930XLMRV45	A	レバーハンドル (角座)	1124/Φ21	サテンニッケル / エボニー	FOR10-TL30L-S-SNE	¥28,200	
						ブライトニッケル / エボニー	FOR10-TL30L-S-BNE	¥28,200	
						ブラス / エボニー	FOR10-TL30L-S-BUE	¥28,200	
	1932								
	90		1932MRR50	A	レバーハンドル (丸座)	1108/Φ19	サテンニッケル / エボニー	FOR10-TL32-C-SNE	¥19,000
							ブライトニッケル / エボニー	FOR10-TL32-C-BNE	¥19,000
							ブラス / エボニー	FOR10-TL32-C-BUE	¥19,000
			1932MPOSFC	B	レバーハンドル (長座 / 空錠用)	1108/Φ19	サテンニッケル / エボニー	FOR10-TL32-M0-SNE	¥24,000
							ブライトニッケル / エボニー	FOR10-TL32-M0-BNE	¥24,000
ブラス / エボニー							FOR10-TL32-M0-BUE	¥24,000	
		1932MPOY	C	レバーハンドル (長座 / 玄関錠用)	1108/Φ19	サテンニッケル / エボニー	FOR10-TL32-M1-SNE	¥24,000	
						ブライトニッケル / エボニー	FOR10-TL32-M1-BNE	¥24,000	
						ブラス / エボニー	FOR10-TL32-M1-BUE	¥24,000	
		1932MPOWC	D	レバーハンドル (長座 / 間仕切錠用)	1108/Φ19	サテンニッケル / エボニー	FOR10-TL32-M6-SNE	¥30,200	
						ブライトニッケル / エボニー	FOR10-TL32-M6-BNE	¥30,200	
						ブラス / エボニー	FOR10-TL32-M6-BUE	¥30,200	
1932XL									
91		1932XLGRR50	A	レバーハンドル (丸座 / パネ付)	1124	サテンニッケル / エボニー	FOR10-TL32L-CG-SNE	¥26,600	
						ブライトニッケル / エボニー	FOR10-TL32L-CG-BNE	¥26,600	

掲載頁	写真	モデル	区分	商品名	サイズ	カラー	品番	価格
1932T								
91		1932TMRR50	E	T型レバーハンドル (丸座)	196/Φ21	サテンニッケル / エボニー	FOR10-TLT32-C-SNE	¥18,200
						ブライトニッケル / エボニー	FOR10-TLT32-C-BNE	¥18,200
						ブラス / エボニー	FOR10-TLT32-C-BUE	¥18,200
1934								
92		1934MRR50	A	レバーハンドル (丸座)	1115/Φ23	サテンニッケル / エボニー	FOR10-TL34-C-SNE	¥19,000
						ブライトニッケル / エボニー	FOR10-TL34-C-BNE	¥19,000
						ブラス / エボニー	FOR10-TL34-C-BUE	¥19,000
		1934MRK37	A	レバーハンドル (異形座金)	1115/Φ23	サテンニッケル / エボニー	FOR10-TL34-X-SNE	¥18,800
						ブライトニッケル / エボニー	FOR10-TL34-X-BNE	¥18,800
						ブラス / エボニー	FOR10-TL34-X-BUE	¥18,800
		1934MPOSFC	B	レバーハンドル (長座 / 空錠用)	1115/Φ23	サテンニッケル / エボニー	FOR10-TL34-M0-SNE	¥24,000
						ブライトニッケル / エボニー	FOR10-TL34-M0-BNE	¥24,000
						ブラス / エボニー	FOR10-TL34-M0-BUE	¥24,000
		1934MPOY	C	レバーハンドル (長座 / 玄関錠用)	1115/Φ23	サテンニッケル / エボニー	FOR10-TL34-M1-SNE	¥24,000
						ブライトニッケル / エボニー	FOR10-TL34-M1-BNE	¥24,000
						ブラス / エボニー	FOR10-TL34-M1-BUE	¥24,000
	1934MPOWC	D	レバーハンドル (長座 / 間仕切錠用)	1115/Φ23	サテンニッケル / エボニー	FOR10-TL34-M6-SNE	¥30,200	
					ブライトニッケル / エボニー	FOR10-TL34-M6-BNE	¥30,200	
					ブラス / エボニー	FOR10-TL34-M6-BUE	¥30,200	
1935								
93		1935MRR50	A	レバーハンドル (丸座)	1117	サテンニッケル	FOR10-TL35-C-SN	¥20,600
						ブライトニッケル	FOR10-TL35-C-BN	¥20,600
						ブラス	FOR10-TL35-C-BU	¥20,600
		1935MPSFC	B	レバーハンドル (長座 / 空錠用)	1117	サテンニッケル	FOR10-TL35-L0-SN	¥25,600
						ブライトニッケル	FOR10-TL35-L0-BN	¥25,600
						ブラス	FOR10-TL35-L0-BU	¥25,600
		1935MPY	C	レバーハンドル (長座 / 玄関錠用)	1117	サテンニッケル	FOR10-TL35-L1-SN	¥25,600
						ブライトニッケル	FOR10-TL35-L1-BN	¥25,600
						ブラス	FOR10-TL35-L1-BU	¥25,600
		1935MPWC	D	レバーハンドル (長座 / 間仕切錠用)	1117	サテンニッケル	FOR10-TL35-L6-SN	¥32,000
						ブライトニッケル	FOR10-TL35-L6-BN	¥32,000
						ブラス	FOR10-TL35-L6-BU	¥32,000
1938								
94		1938MRR50	A	レバーハンドル (丸座)	1113	サテンニッケル	FOR10-TL38-C-SN	¥16,600
						ブライトニッケル	FOR10-TL38-C-BN	¥16,600
						ブラス	FOR10-TL38-C-BU	¥16,600
		1938MPSFC	B	レバーハンドル (長座 / 空錠用)	1113	サテンニッケル	FOR10-TL38-L0-SN	¥21,600
						ブライトニッケル	FOR10-TL38-L0-BN	¥21,600
						ブラス	FOR10-TL38-L0-BU	¥21,600
		1938MPY	C	レバーハンドル (長座 / 玄関錠用)	1113	サテンニッケル	FOR10-TL38-L1-SN	¥21,600
						ブライトニッケル	FOR10-TL38-L1-BN	¥21,600
						ブラス	FOR10-TL38-L1-BU	¥21,600
		1938MPWC	D	レバーハンドル (長座 / 間仕切錠用)	1113	サテンニッケル	FOR10-TL38-L6-SN	¥28,000
						ブライトニッケル	FOR10-TL38-L6-BN	¥28,000
						ブラス	FOR10-TL38-L6-BU	¥28,000

掲載頁	写真	モデル	区分	商品名	サイズ	カラー	品番	価格
1948								
95		1948MRR50	A	レバーハンドル (丸座)	1106	サテンニッケル	FOR10-TL48-C-SN	¥16,600
						ブライトニッケル	FOR10-TL48-C-BN	¥16,600
						ブラス	FOR10-TL48-C-BU	¥16,600
		1948MRL	A	レバーハンドル (异形座金)	1106	サテンニッケル	FOR10-TL48-H-SN	¥16,400
						ブライトニッケル	FOR10-TL48-H-BN	¥16,400
						ブラス	FOR10-TL48-H-BU	¥16,400

掲載頁	写真	モデル	区分	商品名	サイズ	カラー	品番	価格
96		MSYK37	F	シリンダーエスカッション	w37/h44/t4	サテンニッケル	FOR13-TL01X-SN	¥2,500
						ブライトニッケル	FOR13-TL01X-BN	¥2,500
						ブラス	FOR13-TL01X-BU	¥2,500
※表記は1枚の価格です。内外でご使用の場合は2枚が必要です。								
		MSYV45	F	シリンダーエスカッション	w45/h45/t2	サテンニッケル	FOR13-TL01S-SN	¥2,900
						ブライトニッケル	FOR13-TL01S-BN	¥2,900
						ブラス	FOR13-TL01S-BU	¥2,900
※表記は1枚の価格です。内外でご使用の場合は2枚が必要です。								
		MYC50	F	シリンダーエスカッション	Φ50/t7	サテンニッケル	FOR13-TL02C-SN	¥1,700
						ブライトニッケル	FOR13-TL02C-BN	¥1,700
						ブラス	FOR13-TL02C-BU	¥1,700
※表記は1枚の価格です。内外でご使用の場合は2枚が必要です。								
		MSY50	F	シリンダーエスカッション	Φ50/t2	サテンニッケル	FOR13-TL01C-SN	¥2,500
						ブライトニッケル	FOR13-TL01C-BN	¥2,500
						ブラス	FOR13-TL01C-BU	¥2,500
※表記は1枚の価格です。内外でご使用の場合は2枚が必要です。								
		GRR-VBWC	G	サムターン / 表示付非常開装置	Φ50/t3	サテンニッケル	FOR16-TL01C-SN	¥12,600
						ブライトニッケル	FOR16-TL01C-BN	¥12,600
						ブラス	FOR16-TL01C-BU	¥12,600
		GRV-VBWC	G	サムターン / 表示付非常開装置	w38/h38/t2	サテンニッケル	FOR16-TL01S-SN	¥13,000
						ブライトニッケル	FOR16-TL01S-BN	¥13,000
						ブラス	FOR16-TL01S-BU	¥13,000
97		MRK37MWC	G	サムターン / 非常開装置	w37/h37/t4	サテンニッケル	FOR16-TL01X-SN	¥11,600
						ブライトニッケル	FOR16-TL01X-BN	¥11,600
						ブラス	FOR16-TL01X-BU	¥11,600
		MRLMWC	G	サムターン / 非常開装置	w33/d57/t4	サテンニッケル	FOR16-TL01H-SN	¥11,400
						ブライトニッケル	FOR16-TL01H-BN	¥11,400
						ブラス	FOR16-TL01H-BU	¥11,400
		MRV45MWC	G	サムターン / 非常開装置	w45/h45/t2	サテンニッケル	FOR16-TL02S-SN	¥12,000
						ブライトニッケル	FOR16-TL02S-BN	¥12,000
						ブラス	FOR16-TL02S-BU	¥12,000
		MRR50MWC	G	サムターン / 非常開装置	Φ50/t2	サテンニッケル	FOR16-TL03C-SN	¥11,000
						ブライトニッケル	FOR16-TL03C-BN	¥11,000
						ブラス	FOR16-TL03C-BU	¥11,000

掲載頁	写真	モデル	区分	商品名	サイズ	カラー	品番	価格
Letter plate ポストロ								
97		F535	H	ポストロ (外用)	w330/h86	サテンニッケル	FOR32-TL535-KSN	¥40,400
						ブライトニッケル	FOR32-TL535-BN	¥29,400
						プラス	FOR32-TL535-BU	¥29,400
		F535BI	H	ポストロ (内用)	w330/h86	サテンニッケル	FOR32-TL535N-SN	¥26,000
						ブライトニッケル	FOR32-TL535N-BN	¥26,000
						プラス	FOR32-TL535N-BU	¥26,000

Door handle & Door knob ドアハンドル・固定ノブ

98		MG1910T	H	ドアハンドル (面付)	l350/cc300/Φ14/d55	サテンニッケル	FOR31-TLT10-SN	¥21,000
						ブライトニッケル	FOR31-TLT10-BN	¥21,000
						プラス	FOR31-TLT10-BU	¥21,000
		MG1923A	H	ドアハンドル (面付)	l328/cc290/Φ20/d50	サテンニッケル	FOR31-TL23L-SN	¥31,800
						ブライトニッケル	FOR31-TL23L-BN	¥31,800
						プラス	FOR31-TL23L-BU	¥31,800
						サテンニッケル / エボニー	FOR31-TL23L-SNE	¥31,800
						ブライトニッケル / エボニー	FOR31-TL23L-BNE	¥31,800
		MG1929	H	ドアハンドル (面付)	l253/cc213/d55	サテンニッケル	FOR31-TL29-SN	¥27,400
						ブライトニッケル	FOR31-TL29-BN	¥27,400
						プラス	FOR31-TL29-BU	¥27,400
99		MG1930A	H	ドアハンドル (面付)	l345/cc300/d62	サテンニッケル	FOR31-TL30L-SN	¥42,400
						ブライトニッケル	FOR31-TL30L-BN	¥42,400
						プラス	FOR31-TL30L-BU	¥42,400
						サテンニッケル / エボニー	FOR31-TL30L-SNE	¥42,400
						ブライトニッケル / エボニー	FOR31-TL30L-BNE	¥42,400
		MG1932A	H	ドアハンドル (面付)	l304/cc266/d52	サテンニッケル / エボニー	FOR31-TL32L-SNE	¥39,400
						ブライトニッケル / エボニー	FOR31-TL32L-BNE	¥39,400
						プラス / エボニー	FOR31-TL32L-BUE	¥39,400
		MG1938	H	ドアハンドル (面付)	l251/cc213/d56	サテンニッケル	FOR31-TL38-SN	¥27,400
						ブライトニッケル	FOR31-TL38-BN	¥27,400
						プラス	FOR31-TL38-BU	¥27,400

Cabinet handle & Cabinet knob キャビネットハンドル・キャビネットツマミ





100		MG1910/96	H	キャビネットハンドル	l141/cc96/d38	サテンニッケル	FOR01-TL10SS-SN	¥3,800
						ブライトニッケル	FOR01-TL10SS-BN	¥3,800
						プラス	FOR01-TL10SS-BU	¥3,800
		MG1910/128	H	キャビネットハンドル	l173/cc128/d38	サテンニッケル	FOR01-TL10S-SN	¥4,400
						ブライトニッケル	FOR01-TL10S-BN	¥4,400
						プラス	FOR01-TL10S-BU	¥4,400
		MG1910/160	H	キャビネットハンドル	l205/cc160/d38	サテンニッケル	FOR01-TL10M-SN	¥5,000
						ブライトニッケル	FOR01-TL10M-BN	¥5,000
						プラス	FOR01-TL10M-BU	¥5,000
		MG1929/96	H	キャビネットハンドル	l108/cc96/d22	サテンニッケル	FOR01-TL29S-SN	¥3,700
						ブライトニッケル	FOR01-TL29S-BN	¥3,700
						プラス	FOR01-TL29S-BU	¥3,700
		MG1929/128	H	キャビネットハンドル	l143/cc128/d28	サテンニッケル	FOR01-TL29L-SN	¥4,600
						ブライトニッケル	FOR01-TL29L-BN	¥4,600
						プラス	FOR01-TL29L-BU	¥4,600

掲載頁	写真	モデル	区分	商品名	サイズ	カラー	品番	価格
100		MG1930/160	H	キャビネットハンドル	l171/cc160/d37	サテンニッケル / エボニー	FOR01-TL30L-SNE	¥6,000
						ブライトニッケル / エボニー	FOR01-TL30L-BNE	¥6,000
						プラス / エボニー	FOR01-TL30L-BUE	¥6,000
		MG1932/96	H	キャビネットハンドル	l108/cc96/d38	サテンニッケル / エボニー	FOR01-TL32S-SNE	¥4,500
						ブライトニッケル / エボニー	FOR01-TL32S-BNE	¥4,500
						プラス / エボニー	FOR01-TL32S-BUE	¥4,500
		MG1932/128	H	キャビネットハンドル	l140/cc128/d38	サテンニッケル / エボニー	FOR01-TL32M-SNE	¥5,200
						ブライトニッケル / エボニー	FOR01-TL32M-BNE	¥5,200
						プラス / エボニー	FOR01-TL32M-BUE	¥5,200
		MG1932/160	H	キャビネットハンドル	l172/cc160/d38	サテンニッケル / エボニー	FOR01-TL32L-SNE	¥5,800
						ブライトニッケル / エボニー	FOR01-TL32L-BNE	¥5,800
						プラス / エボニー	FOR01-TL32L-BUE	¥5,800
101		MG1934/96	H	キャビネットハンドル	l112/cc96/d38	サテンニッケル / エボニー	FOR01-TL34S-SNE	¥5,000
						ブライトニッケル / エボニー	FOR01-TL34S-BNE	¥5,000
						プラス / エボニー	FOR01-TL34S-BUE	¥5,000
		MG1934/128	H	キャビネットハンドル	l144/cc128/d38	サテンニッケル / エボニー	FOR01-TL34M-SNE	¥5,800
						ブライトニッケル / エボニー	FOR01-TL34M-BNE	¥5,800
						プラス / エボニー	FOR01-TL34M-BUE	¥5,800
		MG1934/160	H	キャビネットハンドル	l176/cc160/d38	サテンニッケル / エボニー	FOR01-TL34L-SNE	¥6,400
						ブライトニッケル / エボニー	FOR01-TL34L-BNE	¥6,400
						プラス / エボニー	FOR01-TL34L-BUE	¥6,400
		MG1938/96	H	キャビネットハンドル	l105/cc96/d24	サテンニッケル	FOR01-TL38S-SN	¥3,700
						ブライトニッケル	FOR01-TL38S-BN	¥3,700
						プラス	FOR01-TL38S-BU	¥3,700
		MG1938/128	H	キャビネットハンドル	l140/cc128/d31	サテンニッケル	FOR01-TL38L-SN	¥4,600
						ブライトニッケル	FOR01-TL38L-BN	¥4,600
						プラス	FOR01-TL38L-BU	¥4,600
		1910M	H	キャビネットツマミ	h45/w18/d38	サテンニッケル	FOR02-TL10-SN	¥3,000
						ブライトニッケル	FOR02-TL10-BN	¥3,000
						プラス	FOR02-TL10-BU	¥3,000
		1929M	H	キャビネットツマミ	h41/w18/d25	サテンニッケル	FOR02-TL29-SN	¥4,000
						ブライトニッケル	FOR02-TL29-BN	¥4,000
						プラス	FOR02-TL29-BU	¥4,000
		1932M	H	キャビネットツマミ	h57/w16/d38	サテンニッケル / エボニー	FOR02-TL32-SNE	¥3,500
						ブライトニッケル / エボニー	FOR02-TL32-BNE	¥3,500
						プラス / エボニー	FOR02-TL32-BUE	¥3,500
		1934M	H	キャビネットツマミ	h58/w18/d39	サテンニッケル / エボニー	FOR02-TL34-SNE	¥3,500
						ブライトニッケル / エボニー	FOR02-TL34-BNE	¥3,500
						プラス / エボニー	FOR02-TL34-BUE	¥3,500
		1938M	H	キャビネットツマミ	h45/w15/d28	サテンニッケル	FOR02-TL38-SN	¥4,100
						ブライトニッケル	FOR02-TL38-BN	¥4,100
						プラス	FOR02-TL38-BU	¥4,000







Door stop ドアストップ

101		F540	H	ドアストップ (床付 / 壁付)	h50	サテンニッケル	FOR34-TL540-SN	¥5,000
						プラス	FOR34-TL540-BU	¥4,800









LEVER HANDLE & KNOB / FSB

掲載頁	写真	モデル	区分	商品名	サイズ	カラー/材質	品番	価格
Lever handle & Knob レバーハンドル・ノブ								
110		1001	A	レバーハンドル (丸座)	L135	ナチュラル / アルミ	FSB10-1001-NC-AN-40	¥23,600
						シャンパンシルバー / アルミ	FSB10-1001-NC-AS-40	¥23,600
						ライトブロンズ / アルミ	FSB10-1001-NC-LB-40	¥30,600
						ミディアムブロンズ / アルミ	FSB10-1001-NC-MB-40	¥30,600
						ダークブロンズ / アルミ	FSB10-1001-NC-DB-40	¥30,600
						ブラックプラスト / アルミ	FSB10-1001-NC-BB-40	¥30,600
		1003	A	レバーハンドル (角座)	L135	ナチュラル / アルミ	FSB10-1001-NS-AN-40	¥30,200
						シャンパンシルバー / アルミ	FSB10-1001-NS-AS-40	¥30,200
						ライトブロンズ / アルミ	FSB10-1001-NS-LB-40	¥39,200
						ミディアムブロンズ / アルミ	FSB10-1001-NS-MB-40	¥39,200
						ダークブロンズ / アルミ	FSB10-1001-NS-DB-40	¥39,200
						ブラックプラスト / アルミ	FSB10-1001-NS-BB-40	¥39,200
	1004	A	レバーハンドル (丸座)	L130	ナチュラル / アルミ	FSB10-1003-NC-AN-40	¥21,400	
					シャンパンシルバー / アルミ	FSB10-1003-NC-AS-40	¥21,400	
					ライトブロンズ / アルミ	FSB10-1003-NC-LB-40	¥27,800	
					ミディアムブロンズ / アルミ	FSB10-1003-NC-MB-40	¥27,800	
					ダークブロンズ / アルミ	FSB10-1003-NC-DB-40	¥27,800	
					ブラックプラスト / アルミ	FSB10-1003-NC-BB-40	¥27,800	
		1003	A	レバーハンドル (角座)	L130	サテン / ステンレス	FSB10-1003-NC-ST-40	¥38,200
						ポリッシュ / ステンレス	FSB10-1003-NC-SP-40	¥49,600
						ナチュラル / アルミ	FSB10-1003-NS-AN-40	¥28,000
						シャンパンシルバー / アルミ	FSB10-1003-NS-AS-40	¥28,000
						ライトブロンズ / アルミ	FSB10-1003-NS-LB-40	¥36,400
						ミディアムブロンズ / アルミ	FSB10-1003-NS-MB-40	¥36,400
	1005	A	レバーハンドル (丸座)	L133	ナチュラル / アルミ	FSB10-1004-NC-AN-40	¥26,400	
					シャンパンシルバー / アルミ	FSB10-1004-NC-AS-40	¥26,400	
					ライトブロンズ / アルミ	FSB10-1004-NC-LB-40	¥34,400	
					ミディアムブロンズ / アルミ	FSB10-1004-NC-MB-40	¥34,400	
					ダークブロンズ / アルミ	FSB10-1004-NC-DB-40	¥34,400	
					ブラックプラスト / アルミ	FSB10-1004-NC-BB-40	¥34,400	
		1004	A	レバーハンドル (角座)	L133	サテン / ステンレス	FSB10-1004-NC-ST-40	¥56,600
						ポリッシュ / ステンレス	FSB10-1004-NC-SP-40	¥73,600
						ライトワックス / ブロンズ	FSB10-1004-NC-LW-40	¥76,800
						ナチュラル / アルミ	FSB10-1004-NS-AN-40	¥33,000
						シャンパンシルバー / アルミ	FSB10-1004-NS-AS-40	¥33,000
						ライトブロンズ / アルミ	FSB10-1004-NS-LB-40	¥42,800
	1005	A	レバーハンドル (丸座)	L128	ミディアムブロンズ / アルミ	FSB10-1004-NS-MB-40	¥42,800	
					ダークブロンズ / アルミ	FSB10-1004-NS-DB-40	¥42,800	
					ブラックプラスト / アルミ	FSB10-1004-NS-BB-40	¥45,200	
					サテン / ステンレス	FSB10-1004-NS-ST-40	¥60,400	
					ポリッシュ / ステンレス	FSB10-1004-NS-SP-40	¥78,600	
					ライトワックス / ブロンズ	FSB10-1004-NS-LW-40	¥76,800	
		1005	A	レバーハンドル (丸座)	L128	ナチュラル / アルミ	FSB10-1005-NC-AN-40	¥12,600
						シャンパンシルバー / アルミ	FSB10-1005-NC-AS-40	¥12,600
						ライトブロンズ / アルミ	FSB10-1005-NC-LB-40	¥16,400











LEVER HANDLE & KNOB / FSB

掲載頁	写真	モデル	区分	商品名	サイズ	カラー/材質	品番	価格					
111		1005	A	レバーハンドル (丸座)	L128	ミディアムブロンズ / アルミ	FSB10-1005-NC-MB-40	¥16,400					
						ダークブロンズ / アルミ	FSB10-1005-NC-DB-40	¥16,400					
						ブラックプラスト / アルミ	FSB10-1005-NC-BB-40	¥16,400					
						サテン / ステンレス	FSB10-1005-NC-ST-40	¥35,600					
						ポリッシュ / ステンレス	FSB10-1005-NC-SP-40	¥46,200					
112		1015	A	レバーハンドル (丸座)	L122	ナチュラル / アルミ	FSB10-1015-NC-AN-40	¥12,800					
						シャンパンシルバー / アルミ	FSB10-1015-NC-AS-40	¥12,800					
						ライトブロンズ / アルミ	FSB10-1015-NC-LB-40	¥16,600					
						ミディアムブロンズ / アルミ	FSB10-1015-NC-MB-40	¥16,600					
						ダークブロンズ / アルミ	FSB10-1015-NC-DB-40	¥16,600					
						ブラックプラスト / アルミ	FSB10-1015-NC-BB-40	¥16,600					
						サテン / ステンレス	FSB10-1015-NC-ST-40	¥38,000					
						ポリッシュ / ステンレス	FSB10-1015-NC-SP-40	¥49,400					
						ライトワックス / ブロンズ	FSB10-1015-NC-LW-40	¥52,400					
							1016	A	レバーハンドル (丸座)	L143	ナチュラル / アルミ	FSB10-1016-NC-AN-40	¥21,000
シャンパンシルバー / アルミ	FSB10-1016-NC-AS-40	¥21,000											
ライトブロンズ / アルミ	FSB10-1016-NC-LB-40	¥27,200											
ミディアムブロンズ / アルミ	FSB10-1016-NC-MB-40	¥27,200											
ダークブロンズ / アルミ	FSB10-1016-NC-DB-40	¥27,200											
ブラックプラスト / アルミ	FSB10-1016-NC-BB-40	¥27,200											
サテン / ステンレス	FSB10-1016-NC-ST-40	¥44,800											
ポリッシュ / ステンレス	FSB10-1016-NC-SP-40	¥58,200											
113		1021	A	レバーハンドル (丸座)	L137						ナチュラル / アルミ	FSB10-1021-NC-AN-40	¥17,800
											シャンパンシルバー / アルミ	FSB10-1021-NC-AS-40	¥17,800
						ライトブロンズ / アルミ	FSB10-1021-NC-LB-40	¥23,000					
						ミディアムブロンズ / アルミ	FSB10-1021-NC-MB-40	¥23,000					
						ダークブロンズ / アルミ	FSB10-1021-NC-DB-40	¥23,000					
	1023	A	レバーハンドル (丸座)	L135	ブラックプラスト / アルミ	FSB10-1021-NC-BB-40	¥23,000						
					サテン / ステンレス	FSB10-1021-NC-ST-40	¥53,600						
					ポリッシュ / ステンレス	FSB10-1021-NC-SP-40	¥69,600						
					ナチュラル / アルミ	FSB10-1023-NC-AN-40	¥13,600						
					シャンパンシルバー / アルミ	FSB10-1023-NC-AS-40	¥13,600						
					ライトブロンズ / アルミ	FSB10-1023-NC-LB-40	¥17,600						
					ミディアムブロンズ / アルミ	FSB10-1023-NC-MB-40	¥17,600						
					ダークブロンズ / アルミ	FSB10-1023-NC-DB-40	¥17,600						
					ブラックプラスト / アルミ	FSB10-1023-NC-BB-40	¥17,600						
					サテン / ステンレス	FSB10-1023-NC-ST-40	¥35,200						
	1035	A	レバーハンドル (丸座)	L137	ポリッシュ / ステンレス	FSB10-1023-NC-SP-40	¥45,800						
					PVD ゴールド / ステンレス	FSB10-1023-NC-PG-40	¥72,200						
					ライトワックス / ブロンズ	FSB10-1023-NC-LW-40	¥49,800						
					ナチュラル / アルミ	FSB10-1035-NC-AN-40	¥17,400						
					シャンパンシルバー / アルミ	FSB10-1035-NC-AS-40	¥17,400						
					ライトブロンズ / アルミ	FSB10-1035-NC-LB-40	¥22,600						
					ミディアムブロンズ / アルミ	FSB10-1035-NC-MB-40	¥22,600						
					ダークブロンズ / アルミ	FSB10-1035-NC-DB-40	¥22,600						
					ブラックプラスト / アルミ	FSB10-1035-NC-BB-40	¥22,600						
					サテン / ステンレス	FSB10-1035-NC-ST-40	¥35,000						
	1035	A	レバーハンドル (角座)	L137	ポリッシュ / ステンレス	FSB10-1035-NC-SP-40	¥45,400						
					ナチュラル / アルミ	FSB10-1035-NS-AN-40	¥23,800						
					シャンパンシルバー / アルミ	FSB10-1035-NS-AS-40	¥23,800						
					ライトブロンズ / アルミ	FSB10-1035-NS-LB-40	¥31,000						

LEVER HANDLE & KNOB / FSB

掲載頁	写真	モデル	区分	商品名	サイズ	カラー / 材質	品番	価格
114		1035	A	レバーハンドル (角座)	L137	ミディアムブロンズ / アルミ	FSB10-1035-NS-MB-40	¥31,000
						ダークブロンズ / アルミ	FSB10-1035-NS-DB-40	¥31,000
						ブラックプラスト / アルミ	FSB10-1035-NS-BB-40	¥31,000
						サテン / ステンレス	FSB10-1035-NS-ST-40	¥38,800
						ポリッシュ / ステンレス	FSB10-1035-NS-SP-40	¥50,400
		1045	A	レバーハンドル (丸座)	L132	ナチュラル / アルミ	FSB10-1045-NC-AN-40	¥17,600
						シャンパンシルバー / アルミ	FSB10-1045-NC-AS-40	¥17,600
						ライトブロンズ / アルミ	FSB10-1045-NC-LB-40	¥22,800
						ミディアムブロンズ / アルミ	FSB10-1045-NC-MB-40	¥22,800
						ダークブロンズ / アルミ	FSB10-1045-NC-DB-40	¥22,800
ブラックプラスト / アルミ						FSB10-1045-NC-BB-40	¥22,800	
サテン / ステンレス						FSB10-1045-NC-ST-40	¥48,000	
ポリッシュ / ステンレス						FSB10-1045-NC-SP-40	¥62,400	
ライトワックス / ブロンズ						FSB10-1045-NC-LW-40	¥67,600	
115							1051	A
	シャンパンシルバー / アルミ	FSB10-1051-NC-AS-40	¥14,200					
	ライトブロンズ / アルミ	FSB10-1051-NC-LB-40	¥18,400					
	ミディアムブロンズ / アルミ	FSB10-1051-NC-MB-40	¥18,400					
	ダークブロンズ / アルミ	FSB10-1051-NC-DB-40	¥18,400					
		1058	A	レバーハンドル (丸座)	L129	ナチュラル / アルミ	FSB10-1058-NC-AN-40	¥13,800
						シャンパンシルバー / アルミ	FSB10-1058-NC-AS-40	¥13,800
						ライトブロンズ / アルミ	FSB10-1058-NC-LB-40	¥18,000
						ミディアムブロンズ / アルミ	FSB10-1058-NC-MB-40	¥18,000
						ダークブロンズ / アルミ	FSB10-1058-NC-DB-40	¥18,000
116		1070	A	レバーハンドル (丸座)	L145	ナチュラル / アルミ	FSB10-1070-NC-AN-40	¥17,800
						シャンパンシルバー / アルミ	FSB10-1070-NC-AS-40	¥17,800
						ライトブロンズ / アルミ	FSB10-1070-NC-LB-40	¥23,200
						ミディアムブロンズ / アルミ	FSB10-1070-NC-MB-40	¥23,200
						ダークブロンズ / アルミ	FSB10-1070-NC-DB-40	¥23,200
		1075	A	レバーハンドル (丸座)	L132	ナチュラル / アルミ	FSB10-1075-NC-AN-40	¥15,200
						シャンパンシルバー / アルミ	FSB10-1075-NC-AS-40	¥15,200
						ライトブロンズ / アルミ	FSB10-1075-NC-LB-40	¥19,800
						ミディアムブロンズ / アルミ	FSB10-1075-NC-MB-40	¥19,800
						ダークブロンズ / アルミ	FSB10-1075-NC-DB-40	¥19,800
117		1076	A	レバーハンドル (丸座)	L137	ナチュラル / アルミ	FSB10-1076-NC-AN-40	¥17,400
						シャンパンシルバー / アルミ	FSB10-1076-NC-AS-40	¥17,400
						ライトブロンズ / アルミ	FSB10-1076-NC-LB-40	¥22,600
						ミディアムブロンズ / アルミ	FSB10-1076-NC-MB-40	¥22,600
						ダークブロンズ / アルミ	FSB10-1076-NC-DB-40	¥22,600
		1076	A	レバーハンドル (丸座)	L137	ブラックプラスト / アルミ	FSB10-1076-NC-BB-40	¥22,600
						サテン / ステンレス	FSB10-1076-NC-ST-40	¥36,000
						ポリッシュ / ステンレス	FSB10-1076-NC-SP-40	¥42,800
						ライトワックス / ブロンズ	FSB10-1076-NC-LW-40	¥67,600
						サテン / ステンレス	FSB10-1076-NC-ST-40	¥36,000

LEVER HANDLE & KNOB / FSB

掲載頁	写真	モデル	区分	商品名	サイズ	カラー / 材質	品番	価格					
117		1076	A	レバーハンドル (丸座)	L137	ポリッシュ / ステンレス	FSB10-1076-NC-SP-40	¥46,800					
						PVD ゴールド / ステンレス	FSB10-1076-NC-PG-40	¥73,200					
						ライトワックス / ブロンズ	FSB10-1076-NC-LW-40	¥68,800					
						ナチュラル / アルミ	FSB10-1093-NC-AN-40	¥18,000					
						シャンパンシルバー / アルミ	FSB10-1093-NC-AS-40	¥18,000					
		1093	A	レバーハンドル (丸座)	L137	ライトブロンズ / アルミ	FSB10-1093-NC-LB-40	¥23,400					
						ミディアムブロンズ / アルミ	FSB10-1093-NC-MB-40	¥23,400					
						ダークブロンズ / アルミ	FSB10-1093-NC-DB-40	¥23,400					
						ブラックプラスト / アルミ	FSB10-1093-NC-BB-40	¥23,400					
						サテン / ステンレス	FSB10-1093-NC-ST-40	¥39,000					
ポリッシュ / ステンレス						FSB10-1093-NC-SP-40	¥50,600						
118							1102	A	レバーハンドル (角座)	L127	サテン / ステンレス	FSB10-1102-NS-ST-40	¥70,600
											ポリッシュ / ステンレス	FSB10-1102-NS-SP-40	¥91,600
											ポリッシュ / ステンレス (グリップ: ブラック樹脂)	FSB10-1102-NS-SPBK-40	¥92,600
											ナチュラル / アルミ	FSB10-1106-NC-AN-40	¥20,600
	シャンパンシルバー / アルミ	FSB10-1106-NC-AS-40	¥20,600										
		1106	A	レバーハンドル (丸座)	L119	ライトブロンズ / アルミ	FSB10-1106-NC-LB-40	¥26,800					
						ミディアムブロンズ / アルミ	FSB10-1106-NC-MB-40	¥26,800					
						ダークブロンズ / アルミ	FSB10-1106-NC-DB-40	¥26,800					
						ブラックプラスト / アルミ	FSB10-1106-NC-BB-40	¥26,800					
						サテン / ステンレス	FSB10-1106-NC-ST-40	¥39,000					
ポリッシュ / ステンレス						FSB10-1106-NC-SP-40	¥50,600						
PVD ゴールド / ステンレス						FSB10-1106-NC-PG-40	¥77,000						
ライトワックス / ブロンズ						FSB10-1106-NC-LW-40	¥53,400						
119							1144	A	レバーハンドル (丸座)	L131	ナチュラル / アルミ	FSB10-1144-NC-AN-40	¥16,000
											シャンパンシルバー / アルミ	FSB10-1144-NC-AS-40	¥16,000
	ライトブロンズ / アルミ	FSB10-1144-NC-LB-40	¥20,800										
	ミディアムブロンズ / アルミ	FSB10-1144-NC-MB-40	¥20,800										
	ダークブロンズ / アルミ	FSB10-1144-NC-DB-40	¥20,800										
		1146	A	レバーハンドル (丸座)	L142	ブラックプラスト / アルミ	FSB10-1144-NC-BB-40	¥20,800					
						サテン / ステンレス	FSB10-1144-NC-ST-40	¥37,000					
						ポリッシュ / ステンレス	FSB10-1144-NC-SP-40	¥48,000					
						ナチュラル / アルミ	FSB10-1146-NC-AN-40	¥17,200					
						シャンパンシルバー / アルミ	FSB10-1146-NC-AS-40	¥17,200					
120		1147	A	レバーハンドル (丸座)	L132	ライトブロンズ / アルミ	FSB10-1146-NC-LB-40	¥22,200					
						ミディアムブロンズ / アルミ	FSB10-1146-NC-MB-40	¥22,200					
						ダークブロンズ / アルミ	FSB10-1146-NC-DB-40	¥22,200					
						ブラックプラスト / アルミ	FSB10-1146-NC-BB-40	¥22,200					
						サテン / ステンレス	FSB10-1146-NC-ST-40	¥37,000					
		1147	A	レバーハンドル (丸座)	L132	ポリッシュ / ステンレス	FSB10-1075-NC-SP-40	¥42,800					
						ナチュラル / アルミ	FSB10-1147-NC-AN-40	¥15,200					
						シャンパンシルバー / アルミ	FSB10-1147-NC-AS-40	¥15,200					
						ライトブロンズ / アルミ	FSB10-1147-NC-LB-40	¥19,800					
						ミディアムブロンズ / アルミ	FSB10-1147-NC-MB-40	¥19,800					
119		1144	A	レバーハンドル (丸座)	L131	ダークブロンズ / アルミ	FSB10-1147-NC-DB-40	¥19,800					
						ブラックプラスト / アルミ	FSB10-1147-NC-BB-40	¥19,800					
						ナチュラル / アルミ	FSB10-1159-NC-AN-40	¥21,200					
						シャンパンシルバー / アルミ	FSB10-1159-NC-AS-40	¥21,200					
						ライトブロンズ / アルミ	FSB10-1159-NC-LB-40	¥27,400					
		1159	A	レバーハンドル (丸座)	L136	ミディアムブロンズ / アルミ	FSB10-1159-NC-MB-40	¥27,400					
						ダークブロンズ / アルミ	FSB10-1159-NC-DB-40	¥27,400					
						ブラックプラスト / アルミ	FSB10-1159-NC-BB-40	¥27,400					
						サテン / ステンレス	FSB10-1076-NC-ST-40	¥36,000					
						ポリッシュ / ステンレス	FSB10-1076-NC-SP-40	¥42,800					



LEVER HANDLE & KNOB / FSB

掲載頁	写真	モデル	区分	商品名	サイズ	カラー/材質	品番	価格						
120		1159	A	レバーハンドル (丸座)	1136	サテン / ステンレス	FSB10-1159-NC-ST-40	¥48,000						
						ポリッシュ / ステンレス	FSB10-1159-NC-SP-40	¥62,400						
121		1160	A	レバーハンドル (丸座)	1146	ナチュラル / アルミ	FSB10-1160-NC-AN-40	¥17,800						
						シャンパンシルバー / アルミ	FSB10-1160-NC-AS-40	¥17,800						
						ライトブロンズ / アルミ	FSB10-1160-NC-LB-40	¥23,000						
						ミディアムブロンズ / アルミ	FSB10-1160-NC-MB-40	¥23,000						
						ダークブロンズ / アルミ	FSB10-1160-NC-DB-40	¥23,000						
						ブラックプラスト / アルミ	FSB10-1160-NC-BB-40	¥23,000						
						サテン / ステンレス	FSB10-1160-NC-ST-40	¥37,000						
						ポリッシュ / ステンレス	FSB10-1160-NC-SP-40	¥48,000						
						1163		1163	A	レバーハンドル (丸座)	1125	ナチュラル / アルミ	FSB10-1163-NC-AN-40	¥19,800
												シャンパンシルバー / アルミ	FSB10-1163-NC-AS-40	¥19,800
ライトブロンズ / アルミ	FSB10-1163-NC-LB-40	¥25,800												
ミディアムブロンズ / アルミ	FSB10-1163-NC-MB-40	¥25,800												
ダークブロンズ / アルミ	FSB10-1163-NC-DB-40	¥25,800												
ブラックプラスト / アルミ	FSB10-1163-NC-BB-40	¥25,800												
サテン / ステンレス	FSB10-1163-NC-ST-40	¥66,600												
ポリッシュ / ステンレス	FSB10-1163-NC-SP-40	¥86,600												
ライトワックス / ブロンズ	FSB10-1163-NC-LW-40	¥77,400												
1163		1163	A	レバーハンドル (角座)	1125							ナチュラル / アルミ	FSB10-1163-NS-AN-40	¥26,400
						シャンパンシルバー / アルミ	FSB10-1163-NS-AS-40	¥26,400						
						ライトブロンズ / アルミ	FSB10-1163-NS-LB-40	¥34,400						
						ミディアムブロンズ / アルミ	FSB10-1163-NS-MB-40	¥34,400						
						ダークブロンズ / アルミ	FSB10-1163-NS-DB-40	¥34,400						
						ブラックプラスト / アルミ	FSB10-1163-NS-BB-40	¥34,400						
						サテン / ステンレス	FSB10-1163-NS-ST-40	¥70,600						
						ポリッシュ / ステンレス	FSB10-1163-NS-SP-40	¥91,600						
						ライトワックス / ブロンズ	FSB10-1163-NS-LW-40	¥87,800						
						122		1176	A	レバーハンドル (丸座)	1140	ナチュラル / アルミ	FSB10-1176-NC-AN-40	¥17,800
シャンパンシルバー / アルミ	FSB10-1176-NC-AS-40	¥17,800												
ライトブロンズ / アルミ	FSB10-1176-NC-LB-40	¥23,000												
ミディアムブロンズ / アルミ	FSB10-1176-NC-MB-40	¥23,000												
ダークブロンズ / アルミ	FSB10-1176-NC-DB-40	¥23,000												
ブラックプラスト / アルミ	FSB10-1176-NC-BB-40	¥23,000												
サテン / ステンレス	FSB10-1176-NC-ST-40	¥37,000												
ポリッシュ / ステンレス	FSB10-1176-NC-SP-40	¥48,000												
1183		1183	A	レバーハンドル (角座)	1161							ナチュラル / アルミ	FSB10-1183-NS-AN-40	¥33,000
												シャンパンシルバー / アルミ	FSB10-1183-NS-AS-40	¥33,000
						ライトブロンズ / アルミ	FSB10-1183-NS-LB-40	¥42,800						
						ミディアムブロンズ / アルミ	FSB10-1183-NS-MB-40	¥42,800						
						ダークブロンズ / アルミ	FSB10-1183-NS-DB-40	¥42,800						
						ブラックプラスト / アルミ	FSB10-1183-NS-BB-40	¥42,800						
						サテン / ステンレス	FSB10-1183-NS-ST-40	¥55,200						
						ポリッシュ / ステンレス	FSB10-1183-NS-SP-40	¥71,800						
						123		1241	A	レバーハンドル (丸座)	1140	ナチュラル / アルミ	FSB10-1241-NC-AN-40	¥30,400
												シャンパンシルバー / アルミ	FSB10-1241-NC-AS-40	¥30,400
ライトブロンズ / アルミ	FSB10-1241-NC-LB-40	¥39,400												
ミディアムブロンズ / アルミ	FSB10-1241-NC-MB-40	¥39,400												
ダークブロンズ / アルミ	FSB10-1241-NC-DB-40	¥39,400												
ブラックプラスト / アルミ	FSB10-1241-NC-BB-40	¥39,400												







LEVER HANDLE & KNOB / FSB

掲載頁	写真	モデル	区分	商品名	サイズ	カラー/材質	品番	価格					
123		1242	A	レバーハンドル (丸座)	1140	ナチュラル / アルミ	FSB10-1242-NC-AN-40	¥21,200					
						シャンパンシルバー / アルミ	FSB10-1242-NC-AS-40	¥21,200					
						ライトブロンズ / アルミ	FSB10-1242-NC-LB-40	¥27,800					
						ミディアムブロンズ / アルミ	FSB10-1242-NC-MB-40	¥27,800					
						ダークブロンズ / アルミ	FSB10-1242-NC-DB-40	¥27,800					
						ブラックプラスト / アルミ	FSB10-1242-NC-BB-40	¥27,800					
						サテン / ステンレス	FSB10-1242-NC-ST-40	¥48,800					
						ポリッシュ / ステンレス	FSB10-1242-NC-SP-40	¥58,600					
						PVD ゴールド / ステンレス	FSB10-1242-NC-PG-40	¥86,800					
						ライトワックス / ブロンズ	FSB10-1242-NC-LW-40	¥82,200					
124		1244	A	レバーハンドル (丸座)	1140	ナチュラル / アルミ	FSB10-1244-NC-AN-40	¥18,000					
						シャンパンシルバー / アルミ	FSB10-1244-NC-AS-40	¥18,000					
						ライトブロンズ / アルミ	FSB10-1244-NC-LB-40	¥23,400					
						ミディアムブロンズ / アルミ	FSB10-1244-NC-MB-40	¥23,400					
						ダークブロンズ / アルミ	FSB10-1244-NC-DB-40	¥23,400					
		ブラックプラスト / アルミ				FSB10-1244-NC-BB-40	¥23,400						
		1246					1246	A	レバーハンドル (丸座)	1135	ナチュラル / アルミ	FSB10-1246-NC-AN-40	¥18,000
											シャンパンシルバー / アルミ	FSB10-1246-NC-AS-40	¥18,000
											ライトブロンズ / アルミ	FSB10-1246-NC-LB-40	¥23,400
											ミディアムブロンズ / アルミ	FSB10-1246-NC-MB-40	¥23,400
ダークブロンズ / アルミ	FSB10-1246-NC-DB-40		¥23,400										
ブラックプラスト / アルミ	FSB10-1246-NC-BB-40	¥23,400											
125		1251	A	レバーハンドル (丸座)	1135	ナチュラル / アルミ	FSB10-1251-NC-AN-40	¥20,200					
						シャンパンシルバー / アルミ	FSB10-1251-NC-AS-40	¥20,200					
						ライトブロンズ / アルミ	FSB10-1251-NC-LB-40	¥26,200					
						ミディアムブロンズ / アルミ	FSB10-1251-NC-MB-40	¥26,200					
						ダークブロンズ / アルミ	FSB10-1251-NC-DB-40	¥26,200					
		ブラックプラスト / アルミ				FSB10-1251-NC-BB-40	¥26,200						
		サテン / ステンレス				FSB10-1251-NC-ST-40	¥41,000						
		ポリッシュ / ステンレス				FSB10-1251-NC-SP-40	¥53,200						
		PVD ゴールド / ステンレス				FSB10-1251-NC-PG-40	¥77,400						
		125					1251	A	レバーハンドル (角座)	1135	ナチュラル / アルミ	FSB10-1251-NS-AN-40	¥26,800
シャンパンシルバー / アルミ	FSB10-1251-NS-AS-40		¥26,800										
ライトブロンズ / アルミ	FSB10-1251-NS-LB-40		¥34,800										
ミディアムブロンズ / アルミ	FSB10-1251-NS-MB-40		¥36,800										
ダークブロンズ / アルミ	FSB10-1251-NS-DB-40		¥34,800										
ブラックプラスト / アルミ	FSB10-1251-NS-BB-40	¥34,800											
サテン / ステンレス	FSB10-1251-NS-ST-40	¥44,800											
ポリッシュ / ステンレス	FSB10-1251-NS-SP-40	¥58,200											
1254		1254	A	レバーハンドル (丸座)	1134	ポリッシュ / ステンレス	FSB10-1254-NC-SP-40	¥77,600					
126		1267	A	レバーハンドル (丸座)	1133	ナチュラル / アルミ	FSB10-1267-NC-AN-40	¥15,200					
						シャンパンシルバー / アルミ	FSB10-1267-NC-AS-40	¥15,200					
						ライトブロンズ / アルミ	FSB10-1267-NC-LB-40	¥19,800					
						ミディアムブロンズ / アルミ	FSB10-1267-NC-MB-40	¥19,800					
						ダークブロンズ / アルミ	FSB10-1267-NC-DB-40	¥19,800					
						ブラックプラスト / アルミ	FSB10-1267-NC-BB-40	¥19,800					
						サテン / ステンレス	FSB10-1267-NC-ST-40	¥38,800					
						ポリッシュ / ステンレス	FSB10-1267-NC-SP-40	¥50,400					
						PVD ゴールド / ステンレス	FSB10-1267-NC-PG-40	¥74,600					
						ライトワックス / ブロンズ	FSB10-1267-NC-LW-40	¥82,200					

LEVER HANDLE & KNOB / FSB

掲載頁	写真	モデル	区分	商品名	サイズ	カラー/材質	品番	価格					
126		1271	A	レバーハンドル (丸座)	I137	ナチュラル / アルミ	FSB10-1271-NC-AN-40	¥17,800					
						シャンパンシルバー / アルミ	FSB10-1271-NC-AS-40	¥17,800					
						ライトブロンズ / アルミ	FSB10-1271-NC-LB-40	¥23,200					
						ミディアムブロンズ / アルミ	FSB10-1271-NC-MB-40	¥23,200					
						ダークブロンズ / アルミ	FSB10-1271-NC-DB-40	¥23,200					
						ブラックブラスト / アルミ	FSB10-1271-NC-BB-40	¥23,200					
						サテン / ステンレス	FSB10-1271-NC-ST-40	¥38,800					
						ポリッシュ / ステンレス	FSB10-1271-NC-SP-40	¥50,400					
						PVD ゴールド / ステンレス	FSB10-1271-NC-PG-40	¥74,600					
						127		1289	A	レバーハンドル (丸座)	I135	ナチュラル / アルミ	FSB10-1289-NC-AN-40
シャンパンシルバー / アルミ	FSB10-1289-NC-AS-40	¥24,200											
ライトブロンズ / アルミ	FSB10-1289-NC-LB-40	¥31,200											
ミディアムブロンズ / アルミ	FSB10-1289-NC-MB-40	¥31,200											
ダークブロンズ / アルミ	FSB10-1289-NC-DB-40	¥31,200											
ブラックブラスト / アルミ	FSB10-1289-NC-BB-40	¥31,200											
	1135	C	レバーハンドル (玄関錠専用座)	I107 / 座金 h130	サテン / ステンレス							FSB10-1135-NZ1-ST-40	¥49,200
					ポリッシュ / ステンレス							FSB10-1135-NZ1-SP-40	¥64,200
					PVD ゴールド / ステンレス							FSB10-1135-NZ1-PG-40	¥89,000
					D							レバーハンドル (表示錠専用座)	I107 / 座金 h130
ポリッシュ / ステンレス	FSB10-1135-NZ8-SP-40	¥83,200											
PVD ゴールド / ステンレス	FSB10-1135-NZ8-PG-40	¥112,000											
128		1023	A	レバーハンドル Plug-in handle (室内用)		I135	ナチュラル / アルミ	FSB10-1023-PG00-AN	¥13,000				
					ブラックブラスト / アルミ		FSB10-1023-PG00-BB	¥17,000					
					サテン / ステンレス		FSB10-1023-PG00-ST	¥31,000					
					ポリッシュ / ステンレス		FSB10-1023-PG00-SP	¥40,200					
					PVD ゴールド / ステンレス		FSB10-1023-PG00-PG	¥67,600					
					ライトワックス / ブロンズ		FSB10-1023-PG00-LW	¥52,400					
							1035	A	レバーハンドル Plug-in handle (室内用)	I137	ナチュラル / アルミ	FSB10-1035-PG00-AN	¥16,800
											ブラックブラスト / アルミ	FSB10-1035-PG00-BB	¥21,800
											サテン / ステンレス	FSB10-1035-PG00-ST	¥30,600
											ポリッシュ / ステンレス	FSB10-1035-PG00-SP	¥39,800
129		1075	A	レバーハンドル Plug-in handle (室内用)	I132	ナチュラル / アルミ	FSB10-1075-PG00-AN	¥14,800					
						ブラックブラスト / アルミ	FSB10-1075-PG00-BB	¥19,200					
						サテン / ステンレス	FSB10-1075-PG00-ST	¥28,600					
						ポリッシュ / ステンレス	FSB10-1075-PG00-SP	¥37,200					
							1076	A	レバーハンドル Plug-in handle (室内用)	I137	ナチュラル / アルミ	FSB10-1076-PG00-AN	¥16,800
											ブラックブラスト / アルミ	FSB10-1076-PG00-BB	¥23,200
											サテン / ステンレス	FSB10-1076-PG00-ST	¥31,800
											ポリッシュ / ステンレス	FSB10-1076-PG00-SP	¥41,200
											PVD ゴールド / ステンレス	FSB10-1076-PG00-PG	¥68,600
											ライトワックス / ブロンズ	FSB10-1076-PG00-LW	¥70,600
130		1144	A	レバーハンドル Plug-in handle (室内用)	I131	ナチュラル / アルミ	FSB10-1144-PG00-AN	¥15,600					
						ブラックブラスト / アルミ	FSB10-1144-PG00-BB	¥20,200					
						サテン / ステンレス	FSB10-1144-PG00-ST	¥32,600					
						ポリッシュ / ステンレス	FSB10-1144-PG00-SP	¥42,400					
131		0802	E	ノブ (錠ケース用)	Φ50/d77	ナチュラル / アルミ	FSB10-0802PD-C-AN-40	¥17,400					
						シャンパンシルバー / アルミ	FSB10-0802PD-C-AS-40	¥17,400					
						ライトブロンズ / アルミ	FSB10-0802PD-C-LB-40	¥21,000					
						ミディアムブロンズ / アルミ	FSB10-0802PD-C-MB-40	¥21,000					
						ダークブロンズ / アルミ	FSB10-0802PD-C-DB-40	¥21,000					
						ブラックブラスト / アルミ	FSB10-0802PD-C-BB-40	¥21,000					

LEVER HANDLE & KNOB / FSB

掲載頁	写真	モデル	区分	商品名	サイズ	カラー/材質	品番	価格						
131		0802	E	ノブ (錠ケース用)	Φ50/d73	サテン / ステンレス	FSB10-0802PD-C-ST-40	¥41,400						
						ポリッシュ / ステンレス	FSB10-0802PD-C-SP-40	¥53,400						
						PVD ゴールド / ステンレス	FSB10-0802PD-C-PG-40	¥69,000						
						Φ50/d72	ライトワックス / ブロンズ	FSB10-0802PD-C-LW-40	¥54,200					
								0844	E	ノブ (錠ケース用)	Φ52/d82	ナチュラル / アルミ	FSB10-0844PD-C-AN-40	¥20,600
												シャンパンシルバー / アルミ	FSB10-0844PD-C-AS-40	¥20,600
												ライトブロンズ / アルミ	FSB10-0844PD-C-LB-40	¥25,000
						ミディアムブロンズ / アルミ						FSB10-0844PD-C-MB-40	¥25,000	
						ダークブロンズ / アルミ						FSB10-0844PD-C-DB-40	¥25,000	
						ブラックブラスト / アルミ						FSB10-0844PD-C-BB-40	¥25,000	
	0829	E	ノブ (錠ケース用)	Φ50/d51	ナチュラル / アルミ	FSB10-0829PD-C-AN-40	¥15,400							
					シャンパンシルバー / アルミ	FSB10-0829PD-C-AS-40	¥15,400							
					ライトブロンズ / アルミ	FSB10-0829PD-C-LB-40	¥18,200							
					ミディアムブロンズ / アルミ	FSB10-0829PD-C-MB-40	¥18,200							
					ダークブロンズ / アルミ	FSB10-0829PD-C-DB-40	¥18,200							
					ブラックブラスト / アルミ	FSB10-0829PD-C-BB-40	¥18,200							
					Φ55/d51	サテン / ステンレス	FSB10-0829PD-C-ST-40	¥37,800						
						ポリッシュ / ステンレス	FSB10-0829PD-C-SP-40	¥48,600						
						Φ50/d51	ライトワックス / ブロンズ	FSB10-0829PD-C-LW-40	¥55,800					
							132		12 1735	F	シリンダーエスカッション	Φ55/17	ナチュラル / アルミ	FSB13-C1-AN-40
シャンパンシルバー / アルミ	FSB13-C1-AS-40	¥5,200												
ライトブロンズ / アルミ	FSB13-C1-LB-40	¥6,600												
ミディアムブロンズ / アルミ	FSB13-C1-MB-40	¥6,600												
ダークブロンズ / アルミ	FSB13-C1-DB-40	¥6,600												
ブラックブラスト / アルミ	FSB13-C1-BB-40	¥6,600												
サテン / ステンレス	FSB13-C1-ST-40	¥8,600												
ポリッシュ / ステンレス	FSB13-C1-SP-40	¥11,200												
PVD ゴールド / ステンレス	FSB13-C1-PG-40	¥16,200												
ライトワックス / ブロンズ	FSB13-C1-LW-40	¥11,600												
	12 1704	F	シリンダーエスカッション	w55/h55/17	ナチュラル / アルミ	FSB13-S1-AN-40	¥11,600							
					シャンパンシルバー / アルミ	FSB13-S1-AS-40	¥11,600							
					ライトブロンズ / アルミ	FSB13-S1-LB-40	¥15,000							
					ミディアムブロンズ / アルミ	FSB13-S1-MB-40	¥15,000							
					ダークブロンズ / アルミ	FSB13-S1-DB-40	¥15,000							
					ブラックブラスト / アルミ	FSB13-S1-BB-40	¥15,000							
					サテン / ステンレス	FSB13-S1-ST-40	¥12,200							
					ポリッシュ / ステンレス	FSB13-S1-SP-40	¥15,800							
					ライトワックス / ブロンズ	FSB13-S1-LW-40	¥20,000							
						12 1735	G	サムターン / 表示付非常開装置	Φ55/17	ナチュラル / アルミ	FSB16-C1-AN-40	¥11,800		
シャンパンシルバー / アルミ	FSB16-C1-AS-40	¥11,800												
ライトブロンズ / アルミ	FSB16-C1-LB-40	¥15,400												
ミディアムブロンズ / アルミ	FSB16-C1-MB-40	¥15,400												
ダークブロンズ / アルミ	FSB16-C1-DB-40	¥15,400												
ブラックブラスト / アルミ	FSB16-C1-BB-40	¥15,400												
サテン / ステンレス	FSB16-C1-ST-40	¥19,000												
ポリッシュ / ステンレス	FSB16-C1-SP-40	¥24,800												
PVD ゴールド / ステンレス	FSB16-C1-PG-40	¥34,000												
ライトワックス / ブロンズ	FSB16-C1-LW-40	¥25,800												

LEVER HANDLE & KNOB / FSB

掲載頁	写真	モデル	区分	商品名	サイズ	カラー / 材質	品番	価格					
132		12 1704	G	サムターン / 表示付非常開装置	w55/h55/17	ナチュラル / アルミ	FSB16-S1-AN-40	¥22,600					
						シャンパンシルバー / アルミ	FSB16-S1-AS-40	¥22,600					
						ライトブロンズ / アルミ	FSB16-S1-LB-40	¥29,400					
						ミディアムブロンズ / アルミ	FSB16-S1-MB-40	¥29,400					
						ダークブロンズ / アルミ	FSB16-S1-DB-40	¥29,400					
						ブラックブラスト / アルミ	FSB16-S1-BB-40	¥29,400					
						サテン / ステンレス	FSB16-S1-ST-40	¥23,600					
						ポリッシュ / ステンレス	FSB16-S1-SP-40	¥30,800					
						ライトワックス / ブロンズ	FSB16-S1-LW-40	¥41,200					
						15 1721		F	シリンダーエスカッション Plug-in handle 用 (室内用)	w30/h46/12	ナチュラル / アルミ	FSB13-PG01-AN	¥4,400
											ブラックブラスト / アルミ	FSB13-PG01-BB	¥5,600
											サテン / ステンレス	FSB13-PG01-ST	¥4,800
ポリッシュ / ステンレス	FSB13-PG01-SP	¥5,000											
PVD ゴールド / ステンレス	FSB13-PG01-PG	¥9,200											
ライトワックス / ブロンズ	FSB13-PG01-LW	¥15,800											
15 1721		G	サムターン / 表示付非常開装置 Plug-in handle 用 (室内用)	w30/h46/12	ナチュラル / アルミ	FSB16-PG01-AN	¥31,200						
					ブラックブラスト / アルミ	FSB16-PG01-BB	¥40,600						
					サテン / ステンレス	FSB16-PG01-ST	¥35,200						
					ポリッシュ / ステンレス	FSB16-PG01-SP	¥38,600						
					PVD ゴールド / ステンレス	FSB16-PG01-PG	¥47,600						
					ライトワックス / ブロンズ	FSB16-PG01-LW	¥48,200						

Door stop ドアストップ

133		38 3878		ドアストップ	Φ48/h24	ナチュラル / アルミ	FSB34-3878-AN	¥7,000						
						シャンパンシルバー / アルミ	FSB34-3878-AS	¥7,000						
						ライトブロンズ / アルミ	FSB34-3878-LB	¥9,200						
						ミディアムブロンズ / アルミ	FSB34-3878-MB	¥9,200						
						ダークブロンズ / アルミ	FSB34-3878-DB	¥9,200						
						ブラックブラスト / アルミ	FSB34-3878-BB	¥9,200						
						サテン / ステンレス	FSB34-3878-ST	¥7,400						
						ポリッシュ / ステンレス	FSB34-3878-SP	¥9,600						
						PVD ゴールド / ステンレス	FSB34-3878-PG	¥14,800						
						ライトワックス / ブロンズ	FSB34-3878-LW	¥7,600						
						38 3881				ドアストップ	Φ45/h34	ナチュラル / アルミ	FSB34-3881-AN	¥4,400
												シャンパンシルバー / アルミ	FSB34-3881-AS	¥4,400
ライトブロンズ / アルミ	FSB34-3881-LB	¥5,600												
ミディアムブロンズ / アルミ	FSB34-3881-MB	¥5,600												
ダークブロンズ / アルミ	FSB34-3881-DB	¥5,600												
ブラックブラスト / アルミ	FSB34-3881-BB	¥5,600												
サテン / ステンレス	FSB34-3881-ST	¥7,200												
ポリッシュ / ステンレス	FSB34-3881-SP	¥9,400												
PVD ゴールド / ステンレス	FSB34-3881-PG	¥14,400												
ライトワックス / ブロンズ	FSB34-3881-LW	¥16,000												

DOOR FITTINGS / FSB







掲載頁	写真	モデル	区分	商品名	サイズ	カラー / 材質	品番	価格								
Door handle & Door knob ドアハンドル・固定ノブ																
136		61 6186	H	ドアハンドル (面付)	w100/h110/d52	サテン / ステンレス	FSB31-6186C-ST	¥59,600								
				ドアハンドル (両面)	w100/h110/d52	サテン / ステンレス	FSB31-6186W-ST-40	¥105,400								
				61 6181	H	ドアハンドル (面付)	w150/h150/d60	ナチュラル / アルミ	FSB31-6181C-AN	¥29,400						
						ドアハンドル (両面)	w150/h150/d60	ナチュラル / アルミ	FSB31-6181W-AN-40	¥41,600						
						137	61 6184	H	ドアハンドル (面付)	w150/h150/d60	ナチュラル / アルミ (パッド: ブラックアルマイト)	FSB31-6184C-AN	¥30,400			
									ドアハンドル (両面)	w150/h150/d60	ナチュラル / アルミ (パッド: ブラックアルマイト)	FSB31-6184W-AN-40	¥43,600			
61 6254		61 6254	H	ドアハンドル (面付)	w150/h150/d57	サテン / ステンレス	FSB31-6254C-ST	¥55,000								
				ドアハンドル (両面)	w150/h150/d57	サテン / ステンレス	FSB31-6254W-ST-40	¥92,800								
				138		66 6681	H	ドアハンドル (面付)	cc150/Φ30/d80	サテン / ステンレス	FSB31-6681C-ST	¥64,400				
								ドアハンドル (両面)	cc150/Φ30/d80	サテン / ステンレス	FSB31-6681W-ST-40	¥115,600				
								66 6669	H	66 6669	H	ドアハンドル (面付)	cc350/Φ30/d80	サテン / ステンレス	FSB31-6669C-ST	¥64,200
												ドアハンドル (両面)	cc350/Φ30/d80	サテン / ステンレス	FSB31-6669W-ST-40	¥115,200
PVD ゴールド / ステンレス	FSB31-6669C-PG	¥149,800														
ライトワックス / ブロンズ	FSB31-6669C-LW	¥86,000														
66 6683		66 6683	H	ドアハンドル (面付)	cc350/Φ30/d90	サテン / ステンレス	FSB31-6683C-ST	¥80,200								
				ドアハンドル (両面)	cc350/Φ30/d90	サテン / ステンレス	FSB31-6683W-ST-40	¥147,200								
				PVD ゴールド / ステンレス	FSB31-6683C-PG	¥359,200										
				ライトワックス / ブロンズ	FSB31-6683C-LW	¥705,200										
				66 6602		66 6602	H	ドアハンドル (面付)	cc600/Φ30/d90	ナチュラル / アルミ	FSB31-6602MC-AN	¥49,400				
								ドアハンドル (両面)	cc600/Φ30/d90	ナチュラル / アルミ	FSB31-6602MC-LW	¥80,400				
cc800/Φ30/d90	H	66 6602	H					ドアハンドル (面付)	cc800/Φ30/d90	サテン / ステンレス	FSB31-6602LC-AN	¥55,600				
								ドアハンドル (両面)	cc800/Φ30/d90	サテン / ステンレス	FSB31-6602LC-ST	¥67,400				
								ライトワックス / ブロンズ	FSB31-6602LC-LW	¥90,400						
								ナチュラル / アルミ	FSB31-6602MW-AN-40	¥85,600						
cc600/Φ30/d90		cc600/Φ30/d90	H	ドアハンドル (面付)	cc600/Φ30/d90	サテン / ステンレス	FSB31-6602MW-ST-40	¥107,200								
				ドアハンドル (両面)	cc600/Φ30/d90	サテン / ステンレス	FSB31-6602MW-LW-40	¥147,600								
				PVD ゴールド / ステンレス	FSB31-6602MW-PG-40	¥655,200										
				ライトワックス / ブロンズ	FSB31-6602MW-LW-40	¥147,600										
				cc800/Φ30/d90		cc800/Φ30/d90	H	ドアハンドル (面付)	cc800/Φ30/d90	ナチュラル / アルミ	FSB31-6602LW-AN-40	¥98,000				
								ドアハンドル (両面)	cc800/Φ30/d90	ナチュラル / アルミ	FSB31-6602LW-LW-40	¥167,600				
サテン / ステンレス	FSB31-6548C-ST	¥100,800														
ライトワックス / ブロンズ	FSB31-6548W-ST-40	¥187,800														





DOOR FITTINGS / FSB

掲載頁	写真	モデル	区分	商品名	サイズ	カラー / 材質	品番	価格	
140		66 6540	H	ドアハンドル (面付)	cc600/d75	サテン / ステンレス	FSB31-6540C-ST	¥94,600	
				ポリッシュ / ステンレス	FSB31-6540C-SP	¥122,000			
				PVD ゴールド / ステンレス	FSB31-6540C-PG	¥224,200			
		H	ドアハンドル (両面)	cc600/d75	サテン / ステンレス	FSB31-6540W-ST-40	¥176,000		
			ポリッシュ / ステンレス	FSB31-6540W-SP-40	¥230,800				
			PVD ゴールド / ステンレス	FSB31-6540W-PG-40	¥435,200				
141		66 6550	H	ドアハンドル (面付)	cc210/Φ30/d65	ナチュラル / アルミ	FSB31-6550MC-AN	¥57,600	
				ブラックプラスト / アルミ	FSB31-6550MC-BB	¥72,200			
				cc600/Φ30/d65	ナチュラル / アルミ	FSB31-6550LC-AN	¥61,600		
				ブラックプラスト / アルミ	FSB31-6550LC-BB	¥77,600			
				H	ドアハンドル (両面)	cc210/Φ30/d65	ナチュラル / アルミ	FSB31-6550MW-AN-40	¥102,000
					ブラックプラスト / アルミ	FSB31-6550MW-BB-40	¥131,200		
		66 6551	H	ドアハンドル (面付)	cc450/d65	ナチュラル / アルミ	FSB31-6551C-AN	¥73,800	
				ミディアムブロンズ / アルミ	FSB31-6551C-MB	¥93,200			
				ブラックプラスト / アルミ	FSB31-6551C-BB	¥93,200			
				H	ドアハンドル (両面)	cc450/d65	ナチュラル / アルミ	FSB31-6551W-AN-40	¥134,400
					ミディアムブロンズ / アルミ	FSB31-6551W-MB-40	¥173,200		
				ブラックプラスト / アルミ	FSB31-6551W-BB-40	¥173,200			
142		23 0802	H	固定ノブ (面付)	Φ50/d77	ナチュラル / アルミ	FSB11-0802A-AN	¥9,400	
					シャンパンシルバー / アルミ	FSB11-0802A-AS	¥9,400		
					ライトブロンズ / アルミ	FSB11-0802A-LB	¥12,200		
					ミディアムブロンズ / アルミ	FSB11-0802A-MB	¥12,200		
					ダークブロンズ / アルミ	FSB11-0802A-DB	¥12,200		
					ブラックプラスト / アルミ	FSB11-0802A-BB	¥12,200		
					ブラック / アルミ	FSB11-0802A-BK	¥11,400		
					Φ50/d73	サテン / ステンレス	FSB11-0802A-ST	¥21,600	
					ポリッシュ / ステンレス	FSB11-0802A-SP	¥28,200		
		PVD ゴールド / ステンレス	FSB11-0802A-PG	¥36,000					
		Φ50/d72	ライトワックス / ブロンズ	FSB11-0802A-LW	¥29,200				
		23 0803	H	固定ノブ (面付)	Φ60/d84	サテン / ステンレス	FSB11-0803A-ST	¥24,000	
					ポリッシュ / ステンレス	FSB11-0803A-SP	¥31,200		
					23 0844	H	固定ノブ (面付)	Φ52/d82	ナチュラル / アルミ
		シャンパンシルバー / アルミ	FSB11-0844A-AS	¥10,600					
		ライトブロンズ / アルミ	FSB11-0844A-LB	¥13,600					
		ミディアムブロンズ / アルミ	FSB11-0844A-MB	¥13,600					
		ダークブロンズ / アルミ	FSB11-0844A-DB	¥13,600					
ブラックプラスト / アルミ	FSB11-0844A-BB	¥13,600							
ブラック / アルミ	FSB11-0844A-BK	¥12,800							
サテン / ステンレス	FSB11-0844A-ST	¥22,800							
ポリッシュ / ステンレス	FSB11-0844A-SP	¥29,600							
143		23 0811	H	固定ノブ (面付)	□50/d53	ナチュラル / アルミ	FSB11-0811A-AN	¥14,200	
						シャンパンシルバー / アルミ	FSB11-0811A-AS	¥14,200	
						ライトブロンズ / アルミ	FSB11-0811A-LB	¥18,400	
						ミディアムブロンズ / アルミ	FSB11-0811A-MB	¥18,400	
						ダークブロンズ / アルミ	FSB11-0811A-DB	¥18,400	
						ブラックプラスト / アルミ	FSB11-0811A-BB	¥18,400	
						サテン / ステンレス	FSB11-0811A-ST	¥26,600	
						ポリッシュ / ステンレス	FSB11-0811A-SP	¥34,600	
						ライトワックス / ブロンズ	FSB11-0811A-LW	¥39,400	





DOOR FITTINGS / FSB

掲載頁	写真	モデル	区分	商品名	サイズ	カラー / 材質	品番	価格
143		23 0828	H	固定ノブ (面付)	Φ45/d52	ナチュラル / アルミ	FSB11-0828A-AN	¥12,000
					シャンパンシルバー / アルミ	FSB11-0828A-AS	¥12,000	
					ライトブロンズ / アルミ	FSB11-0828A-LB	¥15,400	
					ミディアムブロンズ / アルミ	FSB11-0828A-MB	¥15,400	
					ダークブロンズ / アルミ	FSB11-0828A-DB	¥15,400	
					ブラックプラスト / アルミ	FSB11-0828A-BB	¥15,400	
					サテン / ステンレス	FSB11-0828A-ST	¥30,200	
					ポリッシュ / ステンレス	FSB11-0828A-SP	¥39,200	
					23 0829	H	固定ノブ (面付)	Φ50/d52
		シャンパンシルバー / アルミ	FSB11-0829A-AS	¥8,400				
		ライトブロンズ / アルミ	FSB11-0829A-LB	¥10,800				
		ミディアムブロンズ / アルミ	FSB11-0829A-MB	¥10,800				
		ダークブロンズ / アルミ	FSB11-0829A-DB	¥10,800				
		ブラックプラスト / アルミ	FSB11-0829A-BB	¥10,800				
		ブラック / アルミ	FSB11-0829A-BK	¥10,000				
		Φ55/d52	サテン / ステンレス	FSB11-0829A-ST				¥20,000
		ポリッシュ / ステンレス	FSB11-0829A-SP	¥25,800				
		Φ50/d52	ライトワックス / ブロンズ	FSB11-0829A-LW	¥27,800			
Flush pull 引手								
144		42 4250	I	引手	w45/h155/d19	ナチュラル / アルミ	FSB06-4250-AN	¥8,600
					ライトブロンズ / アルミ	FSB06-4250-LB	¥11,200	
					ミディアムブロンズ / アルミ	FSB06-4250-MB	¥11,200	
					ダークブロンズ / アルミ	FSB06-4250-DB	¥11,200	
					ブラックプラスト / アルミ	FSB06-4250-BB	¥11,200	
					ブラック / アルミ	FSB06-4250-BK	¥10,400	
					トラフィックホワイト	FSB06-4250-WP	¥10,400	
					サテン / ステンレス	FSB06-4250-ST	¥8,600	
					ポリッシュ / ステンレス	FSB06-4250-SP	¥11,000	
		ライトワックス / ブロンズ	FSB06-4250-LW	¥31,000				
		42 4252	I	引手	w45/h155/d19	ナチュラル / アルミ	FSB06-4250C-AN	¥12,800
					ライトブロンズ / アルミ	FSB06-4250C-LB	¥16,800	
					ミディアムブロンズ / アルミ	FSB06-4250C-MB	¥16,800	
					ダークブロンズ / アルミ	FSB06-4250C-DB	¥16,800	
					ブラックプラスト / アルミ	FSB06-4250C-BB	¥16,800	
					ブラック / アルミ	FSB06-4250C-BK	¥15,600	
					トラフィックホワイト	FSB06-4250C-WP	¥15,600	
					サテン / ステンレス	FSB06-4250C-ST	¥13,400	
ポリッシュ / ステンレス	FSB06-4250C-SP				¥17,600			
42 4252	I	引手	Φ75/d19	ナチュラル / アルミ	FSB06-4252-AN	¥7,200		
			ライトブロンズ / アルミ	FSB06-4252-LB	¥9,400			
			ミディアムブロンズ / アルミ	FSB06-4252-MB	¥9,400			
			ダークブロンズ / アルミ	FSB06-4252-DB	¥9,400			
			ブラックプラスト / アルミ	FSB06-4252-BB	¥9,400			
			ブラック / アルミ	FSB06-4252-BK	¥8,800			
			トラフィックホワイト / アルミ	FSB06-4252-WP	¥8,800			
			サテン / ステンレス	FSB06-4252-ST	¥7,600			
			ポリッシュ / ステンレス	FSB06-4252-SP	¥9,800			

掲載頁	写真	モデル	区分	商品名	サイズ	カラー / 材質	品番	価格					
144		42 4252	I	引手	Φ75/d19	ナチュラル / アルミ	FSB06-4252C-AN	¥11,200					
						ライトブロンズ / アルミ	FSB06-4252C-LB	¥14,400					
						ミディアムブロンズ / アルミ	FSB06-4252C-MB	¥14,400					
						ダークブロンズ / アルミ	FSB06-4252C-DB	¥14,400					
						ブラックプラスト / アルミ	FSB06-4252C-BB	¥14,400					
						サテン / ステンレス	FSB06-4252C-ST	¥11,800					
						ポリッシュ / ステンレス	FSB06-4252C-SP	¥15,200					
						42 4254	I	引手	Φ50/d18.5	ナチュラル / アルミ	FSB06-4254-AN	¥6,600	
	42 4254	I	引手	Φ50/d18.5	ライトブロンズ / アルミ	FSB06-4254-LB	¥8,600						
					ミディアムブロンズ / アルミ	FSB06-4254-MB	¥8,600						
					ダークブロンズ / アルミ	FSB06-4254-DB	¥8,600						
					ブラックプラスト / アルミ	FSB06-4254-BB	¥8,600						
					サテン / ステンレス	FSB06-4254-ST	¥7,000						
					ポリッシュ / ステンレス	FSB06-4254-SP	¥9,000						
					42 4254	I	引手	Φ50/d18.5	ナチュラル / アルミ	FSB06-4254C-AN	¥9,800		
						42 4254	I	引手	Φ50/d18.5	ライトブロンズ / アルミ	FSB06-4254C-LB	¥12,600	
ミディアムブロンズ / アルミ	FSB06-4254C-MB	¥12,600											
ダークブロンズ / アルミ	FSB06-4254C-DB	¥12,600											
ブラックプラスト / アルミ	FSB06-4254C-BB	¥12,600											
サテン / ステンレス	FSB06-4254C-ST	¥10,200											
ポリッシュ / ステンレス	FSB06-4254C-SP	¥13,200											
145		42 4251	I	引手						w45/h155/d19	ナチュラル / アルミ	FSB06-4251-AN	¥8,600
											ライトブロンズ / アルミ	FSB06-4251-LB	¥11,200
					ミディアムブロンズ / アルミ	FSB06-4251-MB	¥11,200						
					ダークブロンズ / アルミ	FSB06-4251-DB	¥11,200						
					ブラックプラスト / アルミ	FSB06-4251-BB	¥11,200						
					ブラック / アルミ	FSB06-4251-BK	¥10,400						
					トラフィックホワイト / アルミ	FSB06-4251-WP	¥10,400						
					サテン / ステンレス	FSB06-4251-ST	¥9,000						
					ポリッシュ / ステンレス	FSB06-4251-SP	¥11,600						
					ライトワックス / ブロンズ	FSB06-4251-LW	¥31,000						
					42 4251	I	引手	w45/h155/d19	ナチュラル / アルミ		FSB06-4251C-AN	¥12,800	
						42 4251	I	引手	w45/h155/d19		ライトブロンズ / アルミ	FSB06-4251C-LB	¥16,800
ミディアムブロンズ / アルミ	FSB06-4251C-MB	¥16,800											
ダークブロンズ / アルミ	FSB06-4251C-DB	¥16,800											
ブラックプラスト / アルミ	FSB06-4251C-BB	¥16,800											
ブラック / アルミ	FSB06-4251C-BK	¥15,600											
トラフィックホワイト / アルミ	FSB06-4251C-WP	¥15,600											
サテン / ステンレス	FSB06-4251C-ST	¥13,400											
ポリッシュ / ステンレス	FSB06-4251C-SP	¥17,600											
42 4253	I	引手	w70/h70/d19	ナチュラル / アルミ						FSB06-4253-AN	¥7,200		
	42 4253	I	引手	w70/h70/d19						ライトブロンズ / アルミ	FSB06-4253-LB	¥9,400	
										ミディアムブロンズ / アルミ	FSB06-4253-MB	¥9,400	
										ダークブロンズ / アルミ	FSB06-4253-DB	¥9,400	
					ブラックプラスト / アルミ	FSB06-4253-BB	¥9,400						
					トラフィックホワイト / アルミ	FSB06-4253-WP	¥8,800						
					サテン / ステンレス	FSB06-4253-ST	¥7,600						
					ポリッシュ / ステンレス	FSB06-4253-SP	¥9,800						

掲載頁	写真	モデル	区分	商品名	サイズ	カラー / 材質	品番	価格					
145		42 4253	I	引手	w70/h70/d19	ナチュラル / アルミ	FSB06-4253C-AN	¥11,200					
						ライトブロンズ / アルミ	FSB06-4253C-LB	¥14,400					
						ミディアムブロンズ / アルミ	FSB06-4253C-MB	¥14,400					
						ダークブロンズ / アルミ	FSB06-4253C-DB	¥14,400					
						ブラックプラスト / アルミ	FSB06-4253C-BB	¥14,400					
						サテン / ステンレス	FSB06-4253C-ST	¥11,800					
						ポリッシュ / ステンレス	FSB06-4253C-SP	¥15,200					
						42 4299		引手	w50/h101/d40	サテン / ステンレス	FSB06-4299-40-ST	¥20,800	
146		42 4260	I	引手	w68.5/h166.5/d12.5	サテン / ステンレス	FSB06-4260-ST	¥15,500					
						シルバー / アルミ	FSB06-4260-SV	¥15,600					
						シルバー・ブラック / アルミ	FSB06-4260-SVBK	¥18,500					
						ブラック / アルミ	FSB06-4260-BK	¥18,500					
						ホワイト / アルミ	FSB06-4260-WH	¥18,500					
						42 4263	I	引手	w83.5/h83.5/d12.5	サテン / ステンレス	FSB06-4263-ST	¥12,800	
							42 4263	I	引手	w83.5/h83.5/d12.5	シルバー / アルミ	FSB06-4263-SV	¥12,900
											シルバー・ブラック / アルミ	FSB06-4263-SVBK	¥15,000
ブラック / アルミ	FSB06-4263-BK	¥15,000											
ホワイト / アルミ	FSB06-4263-WH	¥15,000											
42 4264	I	引手	Φ83.5/d12.5	サテン / ステンレス	FSB06-4264-ST						¥12,800		
	42 4264	I	引手	Φ83.5/d12.5	シルバー / アルミ						FSB06-4264-SV	¥12,900	
					シルバー・ブラック / アルミ						FSB06-4264-SVBK	¥15,000	
					ブラック / アルミ						FSB06-4264-BK	¥15,000	
					ホワイト / アルミ	FSB06-4264-WH	¥15,000						

Sliding door handle sets 引手付き鍵錠セット

147		42 4262		引手付き鍵錠セット (片面)	w68.5/h166.5/d12.5	サテン / ステンレス	FSB17-4262S-ST	¥42,300					
						シルバー / アルミ	FSB17-4262S-SV	¥42,400					
						シルバー・ブラック / アルミ	FSB17-4262S-SVBK	¥46,500					
						ブラック / アルミ	FSB17-4262S-BK	¥46,500					
						ホワイト / アルミ	FSB17-4262S-WH	¥46,500					
						42 4262		引手付き鍵錠セット (両面)	w68.5/h166.5/d12.5	サテン / ステンレス	FSB17-4262W-ST	¥59,200	
							42 4262		引手付き鍵錠セット (両面)	w68.5/h166.5/d12.5	シルバー / アルミ	FSB17-4262W-SV	¥59,400
											シルバー・ブラック / アルミ	FSB17-4262W-SVBK	¥67,600
ブラック / アルミ	FSB17-4262W-BK	¥67,600											
ホワイト / アルミ	FSB17-4262W-WH	¥67,600											
42 4263		引手付き鍵錠セット (片面)	w83.5/h83.5/d12.5	サテン / ステンレス	FSB17-4263S-ST						¥39,700		
	42 4263		引手付き鍵錠セット (両面)	w83.5/h83.5/d12.5	シルバー / アルミ						FSB17-4263S-SV	¥39,800	
					シルバー・ブラック / アルミ						FSB17-4263S-SVBK	¥41,800	
					ブラック / アルミ						FSB17-4263S-BK	¥41,800	
					ホワイト / アルミ	FSB17-4263S-WH	¥41,800						
					42 4263		引手付き鍵錠セット (両面)	w83.5/h83.5/d12.5	サテン / ステンレス	FSB17-4263W-ST	¥54,000		
						42 4263		引手付き鍵錠セット (両面)	w83.5/h83.5/d12.5	シルバー / アルミ	FSB17-4263W-SV	¥54,200	
										シルバー・ブラック / アルミ	FSB17-4263W-SVBK	¥58,200	
										ブラック / アルミ	FSB17-4263W-BK	¥58,200	
ホワイト / アルミ	FSB17-4263W-WH	¥58,200											

GLASS DOOR FITTINGS / FSB

掲載頁	写真	モデル	商品名	サイズ	カラー / 材質	品番	価格
147		42.4264	引手付き鍵錠セット (片面)	Φ83.5/d12.5	サテン / ステンレス	FSB17-4264S-ST	¥39,700
					シルバー / アルミ	FSB17-4264S-SV	¥39,800
					シルバー・ブラック / アルミ	FSB17-4264S-SVBK	¥41,800
					ブラック / アルミ	FSB17-4264S-BK	¥41,800
					ホワイト / アルミ	FSB17-4264S-WH	¥41,800
		引手付き鍵錠セット (両面)	Φ83.5/d12.5	サテン / ステンレス	FSB17-4264W-ST	¥54,000	
				シルバー / アルミ	FSB17-4264W-SV	¥54,200	
				シルバー・ブラック / アルミ	FSB17-4264W-SVBK	¥58,200	
				ブラック / アルミ	FSB17-4264W-BK	¥58,200	
				ホワイト / アルミ	FSB17-4264W-WH	¥58,200	

GLASS DOOR FITTINGS / FSB

掲載頁	写真	モデル	商品名	サイズ	カラー / 材質	品番	価格
Glass Door handle & knob ガラス用ドアハンドル・固定ノブ							
150		66.6681	ガラス用ドアハンドル (両面)	cc150/Φ30/d80	サテン / ステンレス	FSB31-6681GW-ST	¥115,000
					ライトワックス / ブロンズ	FSB31-6681GW-LW	¥158,600
		66.6683	ガラス用ドアハンドル (両面)	cc350/Φ30/d90	サテン / ステンレス	FSB31-6683GW-ST	¥146,600
					PVD ゴールド / ステンレス	FSB31-6683GW-PG	¥704,600
151		66.6669	ガラス用ドアハンドル (両面)	cc350/Φ30/d80	サテン / ステンレス	FSB31-6669GW-ST	¥114,600
					PVD ゴールド / ステンレス	FSB31-6669GW-PG	¥285,800
					ライトワックス / ブロンズ	FSB31-6669GW-LW	¥158,200
		66.6602	ガラス用ドアハンドル (両面)	cc600/Φ30/d90	ナチュラル / アルミ	FSB31-6602MGW-AN	¥85,000
					サテン / ステンレス	FSB31-6602MGW-ST	¥106,600
					PVD ゴールド / ステンレス	FSB31-6602MGW-PG	¥654,600
					ライトワックス / ブロンズ	FSB31-6602MGW-LW	¥147,000
		cc800/Φ30/d90	ガラス用ドアハンドル (両面)	cc800/Φ30/d90	ナチュラル / アルミ	FSB31-6602LGW-AN	¥97,400
					サテン / ステンレス	FSB31-6602LGW-ST	¥121,000
					ライトワックス / ブロンズ	FSB31-6602LGW-LW	¥167,000
152		66.6548	ガラス用ドアハンドル (両面)	cc600/w40/d66	サテン / ステンレス	FSB31-6548GW-ST	¥187,800
					ポリッシュ / ステンレス	FSB31-6540GW-SP	¥230,200
					PVD ゴールド / ステンレス	FSB31-6540GW-PG	¥434,600
153		66.6550	ガラス用ドアハンドル (両面)	cc210/Φ30/d65	ナチュラル / アルミ	FSB31-6550MGW-AN	¥101,400
					ブラックプラスト / アルミ	FSB31-6550MGW-BB	¥130,600
					cc600/Φ30/d65	ナチュラル / アルミ	FSB31-6550LGW-AN
		66.6551	ガラス用ドアハンドル (両面)	cc450/d65	ブラックプラスト / アルミ	FSB31-6550LGW-BB	¥141,400
					ナチュラル / アルミ	FSB31-6551GW-AN	¥133,800
					ミディアムブロンズ / アルミ	FSB31-6551GW-MB	¥172,600
154		23.0802	ガラス用固定ノブ (両面)	Φ50/d77	ナチュラル / アルミ	FSB11-0802G-AN	¥30,200
					ライトブロンズ / アルミ	FSB11-0802G-LB	¥39,200
					ミディアムブロンズ / アルミ	FSB11-0802G-MB	¥39,200
					ダークブロンズ / アルミ	FSB11-0802G-DB	¥39,200
					ブラックプラスト / アルミ	FSB11-0802G-BB	¥39,200
		Φ50/d73	サテン / ステンレス	FSB11-0802G-ST	¥51,000		
			ポリッシュ / ステンレス	FSB11-0802G-SP	¥66,200		
Φ50/d72	ライトワックス / ブロンズ	FSB11-0802G-LW	¥67,000				

GLASS DOOR FITTINGS / FSB

掲載頁	写真	モデル	商品名	サイズ	カラー / 材質	品番	価格
154		23 0844	ガラス用固定ノブ (両面)	Φ52/d82	ナチュラル / アルミ	FSB11-0844G-AN	¥32,600
					ライトブロンズ / アルミ	FSB11-0844G-LB	¥42,400
					ミディアムブロンズ / アルミ	FSB11-0844G-MB	¥42,400
					ダークブロンズ / アルミ	FSB11-0844G-DB	¥42,400
					ブラックプラスト / アルミ	FSB11-0844G-BB	¥42,400
					サテン / ステンレス	FSB11-0844G-ST	¥53,200
					ポリッシュ / ステンレス	FSB11-0844G-SP	¥69,200
23 0828		23 0828	ガラス用固定ノブ (両面)	Φ45/d52	ナチュラル / アルミ	FSB11-0828G-AN	¥35,400
					ライトブロンズ / アルミ	FSB11-0828G-LB	¥46,000
					ミディアムブロンズ / アルミ	FSB11-0828G-MB	¥46,000
					ダークブロンズ / アルミ	FSB11-0828G-DB	¥46,000
					ブラックプラスト / アルミ	FSB11-0828G-BB	¥46,000
					サテン / ステンレス	FSB11-0828G-ST	¥68,000
					ポリッシュ / ステンレス	FSB11-0828G-SP	¥88,200
23 0829		23 0829	ガラス用固定ノブ (両面)	Φ50/d52	ナチュラル / アルミ	FSB11-0829G-AN	¥28,200
					ライトブロンズ / アルミ	FSB11-0829G-LB	¥36,600
					ミディアムブロンズ / アルミ	FSB11-0829G-MB	¥36,600
					ダークブロンズ / アルミ	FSB11-0829G-DB	¥36,600
					ブラックプラスト / アルミ	FSB11-0829G-BB	¥36,600
				Φ55/d52	サテン / ステンレス	FSB11-0829G-ST	¥47,400
					ポリッシュ / ステンレス	FSB11-0829G-SP	¥61,600
					Φ50/d52	ライトワックス / ブロンズ	FSB11-0829G-LW

Glass door Flush pull ガラス用引手

掲載頁	写真	モデル	商品名	サイズ	カラー / 材質	品番	価格
155		13 4256	ガラス用引手	Φ75 (ガラス厚 8mm 用)	ナチュラル / アルミ	FSB06-4256G-8-AN	¥16,800
					ライトブロンズ / アルミ	FSB06-4256G-8-LB	¥21,800
					ミディアムブロンズ / アルミ	FSB06-4256G-8-MB	¥21,800
					ダークブロンズ / アルミ	FSB06-4256G-8-DB	¥21,800
					ブラックプラスト / アルミ	FSB06-4256G-8-BB	¥21,800
					サテン / ステンレス	FSB06-4256G-8-ST	¥17,600
				Φ75 (ガラス厚 10mm 用)	ナチュラル / アルミ	FSB06-4256G-10-AN	¥16,800
					ライトブロンズ / アルミ	FSB06-4256G-10-LB	¥21,800
					ミディアムブロンズ / アルミ	FSB06-4256G-10-MB	¥21,800
					ダークブロンズ / アルミ	FSB06-4256G-10-DB	¥21,800
					ブラックプラスト / アルミ	FSB06-4256G-10-BB	¥21,800
					サテン / ステンレス	FSB06-4256G-10-ST	¥17,600
				Φ75 (ガラス厚 10mm 用)	ポリッシュ / ステンレス	FSB06-4256G-10-SP	¥22,800













GLASS DOOR FITTINGS / FSB





掲載頁	写真	モデル	商品名	サイズ	カラー / 材質	品番	価格
155		13 4256	ガラス用引手	Φ75 (ガラス厚 8mm 用)	ナチュラル / アルミ	FSB06-4256GC-8-AN	¥20,000
					ライトブロンズ / アルミ	FSB06-4256GC-8-LB	¥26,000
					ミディアムブロンズ / アルミ	FSB06-4256GC-8-MB	¥26,000
					ダークブロンズ / アルミ	FSB06-4256GC-8-DB	¥26,000
					ブラックプラスト / アルミ	FSB06-4256GC-8-BB	¥26,000
					サテン / ステンレス	FSB06-4256GC-8-ST	¥21,000
				Φ75 (ガラス厚 10mm 用)	ナチュラル / アルミ	FSB06-4256GC-10-AN	¥20,000
					ライトブロンズ / アルミ	FSB06-4256GC-10-LB	¥26,000
					ミディアムブロンズ / アルミ	FSB06-4256GC-10-MB	¥26,000
					ダークブロンズ / アルミ	FSB06-4256GC-10-DB	¥26,000
					ブラックプラスト / アルミ	FSB06-4256GC-10-BB	¥26,000
					サテン / ステンレス	FSB06-4256GC-10-ST	¥21,000
Φ75 (ガラス厚 10mm 用)	ポリッシュ / ステンレス	FSB06-4256GC-10-SP	¥27,200				

Glass door lock case ガラス用錠ケース









掲載頁	写真	モデル	商品名	サイズ	カラー / 材質	品番	価格
157		13 4220	ガラス用錠ケース (右勝手)	片開 BS56.5mm	ナチュラル / アルミ	FSB51-4220G-R-AN	¥46,600
					サテン / ステンレス	FSB51-4220G-R-ST	¥57,000
					ポリッシュ / ステンレス	FSB51-4220G-R-SP	¥74,000
			ガラス用錠ケース (左勝手)	片開 BS56.5mm	ナチュラル / アルミ	FSB51-4220G-L-AN	¥46,600
					サテン / ステンレス	FSB51-4220G-L-ST	¥57,000
					ポリッシュ / ステンレス	FSB51-4220G-L-SP	¥74,000
		13 4220	ガラス用錠ケース用受け (右勝手ケース用)	片開	ナチュラル / アルミ	FSB52-4220GU-R-AN	¥43,800
					サテン / ステンレス	FSB52-4220GU-R-ST	¥54,000
					ポリッシュ / ステンレス	FSB52-4220GU-R-SP	¥70,200
			ガラス用錠ケース用受け (左勝手ケース用)	片開	ナチュラル / アルミ	FSB52-4220GU-L-AN	¥43,800
					サテン / ステンレス	FSB52-4220GU-L-ST	¥54,000
					ポリッシュ / ステンレス	FSB52-4220GU-L-SP	¥70,200

RANDI-LINE / RANDI

掲載頁	写真	モデル	区分	商品名	サイズ	カラー / 材質	品番	価格	
Lever handle & Knob レバーハンドル・ノブ									
166		1010	A	レバーハンドル (カバー座)	1125/Φ16	サテン / ステンレス	RAN10-1010-C-SS-40	¥29,800	
			A	レバーハンドル (プレート座)	1125/Φ16	サテン / ステンレス	RAN10-1010-P-SS-40	¥29,800	
		1011	A	レバーハンドル (カバー座)	1125/Φ16	サテン / ステンレス PVD ブラック / ステンレス	RAN10-1011-C-SS-40 RAN10-1011-C-BK-40	¥28,600 ¥38,200	
			A	レバーハンドル (プレート座)	1125/Φ16	サテン / ステンレス	RAN10-1011-P-SS-40	¥28,600	
	167		1015	A	レバーハンドル (カバー座)	1121/Φ16	サテン / ステンレス PVD ブラック / ステンレス	RAN10-1015-C-SS-40 RAN10-1015-C-BK-40	¥34,200 ¥47,800
				A	レバーハンドル (プレート座)	1121/Φ16	サテン / ステンレス	RAN10-1015-P-SS-40	¥34,200
		1050	A	レバーハンドル (カバー座)	1122/Φ16	サテン / ステンレス ポリッシュ / プラス	RAN10-1050-C-SS-40 RAN10-1050-C-BU-40	¥33,200 ¥63,800	
			A	レバーハンドル (プレート座)	1122/Φ16	サテン / ステンレス ポリッシュ / プラス	RAN10-1050-P-SS-40 RAN10-1050-P-BU-40	¥33,200 ¥63,800	
168		1060	A	レバーハンドル (カバー座)	1121/Φ16	サテン / ステンレス ポリッシュ / プラス	RAN10-1060-C-SS-40 RAN10-1060-C-BU-40	¥30,200 ¥55,600	
			A	レバーハンドル (プレート座)	1121/Φ16	サテン / ステンレス ポリッシュ / プラス	RAN10-1060-P-SS-40 RAN10-1060-P-BU-40	¥30,200 ¥55,600	
		1090	A	レバーハンドル (カバー座)	1116.5/Φ19	サテン / ステンレス ポリッシュ / プラス	RAN10-1090-C-SS-40 RAN10-1090-C-BU-40	¥19,800 ¥34,800	
			A	レバーハンドル (プレート座)	1116.5/Φ19	サテン / ステンレス ポリッシュ / プラス	RAN10-1090-P-SS-40 RAN10-1090-P-BU-40	¥19,800 ¥34,800	
		1091	A	レバーハンドル (カバー座)	1130.5/Φ19	サテン / ステンレス	RAN10-1091-C-SS-40	¥22,600	
			A	レバーハンドル (プレート座)	1130.5/Φ19	サテン / ステンレス	RAN10-1091-P-SS-40	¥22,600	
	1146	F	シリンダーエスカッション (カバー)		Φ52/14	サテン / ステンレス	RAN13-1146C-SS	¥6,800	
			PVD ブラック / ステンレス	RAN13-1146C-BK		¥8,800			
			ポリッシュ / プラス	RAN13-1146C-BU		¥12,600			
	1116	F	シリンダーエスカッション (プレート)		Φ50/12	サテン / ステンレス	RAN13-1116C-SS	¥6,800	
			ポリッシュ / プラス	RAN13-1116C-BU		¥12,600			
	1146	G	サムターン / 表示付非常開装置 (カバー)		Φ52/127	サテン / ステンレス	RAN16-1146C1-SS	¥15,600	
			PVD ブラック / ステンレス	RAN16-1146C1-BK		¥21,200			
			ポリッシュ / プラス	RAN16-1146C1-BU		¥35,600			
	1116	G	サムターン / 表示付非常開装置 (プレート)		Φ50/125	サテン / ステンレス	RAN16-1116C1-SS	¥15,600	
			ポリッシュ / プラス	RAN16-1116C1-BU		¥31,800			
170		1080	E	ノブ (錠ケース用) カバー座	Φ50/44	サテン / ステンレス ポリッシュ / プラス	RAN10-1080-C-SS-40 RAN10-1080-C-BU-40	¥49,200 ¥88,200	
			E	ノブ (錠ケース用) プレート座	Φ50/44	サテン / ステンレス ポリッシュ / プラス	RAN10-1080-P-SS-40 RAN10-1080-P-BU-40	¥49,200 ¥88,200	
		1084	E	ノブ (錠ケース用) カバー座	Φ50/44	サテン / ステンレス	RAN10-1084-C-SS-40	¥49,200	
			E	ノブ (錠ケース用) プレート座	Φ50/44	サテン / ステンレス	RAN10-1084-P-SS-40	¥49,200	

掲載頁	写真	モデル	区分	商品名	サイズ	カラー / 材質	品番	価格
172		1073	A	レバーハンドル (カバー座)	1125.5	サテン / ステンレス ポリッシュ / プラス	RAN10-1073-C-SS-40 RAN10-1073-C-BU-40	¥49,600 ¥80,600
			F	シリンダーエスカッション (カバー)	Φ52/14	サテン / ステンレス ポリッシュ / プラス	RAN13-1146C-SS RAN13-1146C-BU	¥6,800 ¥12,600
		1146	G	サムターン / 表示付非常開装置 (カバー)	Φ52/136	サテン / ステンレス ポリッシュ / プラス	RAN16-1146C2-SS RAN16-1146C2-BU	¥18,800 ¥36,800
			A	レバーハンドル (プレート座)	1125.5	サンドブラスト / ステンレス サンドブラスト / プラス (座金: サテン / プラス)	RAN10-1073-P-SR-40 RAN10-1073-P-BUR-40	¥62,400 ¥86,800
173		RW1073	A	レバーハンドル (プレート座)	1125.5	サンドブラスト / ステンレス サンドブラスト / プラス (座金: サテン / プラス)	RAN10-1073-P-SR-40 RAN10-1073-P-BUR-40	¥62,400 ¥86,800
			F	シリンダーエスカッション (プレート)	Φ50/12	サンドブラスト / ステンレス サテン / プラス	RAN13-1116C-SR RAN13-1116C-BUS	¥7,600 ¥12,600
		1116	G	サムターン / 表示付非常開装置 (プレート)	Φ50/134	サンドブラスト / ステンレス サテン / プラス	RAN16-1116C2-SR RAN16-1116C2-BUS	¥21,200 ¥33,800

Door handle & Door knob ドアハンドル・ドアノブ (固定)

171		1512	H	ドアハンドル (面付)	Φ14/L314/d55	サテン / ステンレス	RAN31-1512AS-SS	¥20,600
					Φ14/L414/d55	サテン / ステンレス	RAN31-1512AM-SS	¥23,000
					Φ14/L664/d55	サテン / ステンレス	RAN31-1512AL-SS	¥27,000
	H	ドアハンドル (両面) 扉厚 31-42mm	Φ14/L314/d55	サテン / ステンレス	RAN31-1512WS-SS-40	¥40,800		
			Φ14/L414/d55	サテン / ステンレス	RAN31-1512WM-SS-40	¥45,600		
			Φ14/L664/d55	サテン / ステンレス	RAN31-1512WL-SS-40	¥53,600		
	H	ドアハンドル (両面) 扉厚 43-54mm	Φ14/L314/d55	サテン / ステンレス	RAN31-1512WS-SS-50	¥40,800		
			Φ14/L414/d55	サテン / ステンレス	RAN31-1512WM-SS-50	¥45,600		
			Φ14/L664/d55	サテン / ステンレス	RAN31-1512WL-SS-50	¥53,600		
	H	ドアハンドル (面付)	Φ16/L316/d55	サテン / ステンレス	RAN31-1513AS-SS	¥22,200		
			Φ16/L416/d55	サテン / ステンレス	RAN31-1513AM-SS	¥23,600		
			Φ16/L666/d55	サテン / ステンレス	RAN31-1513AL-SS	¥29,000		
	H	ドアハンドル (両面) 扉厚 31-42mm	Φ16/L316/d55	サテン / ステンレス	RAN31-1513WS-SS-40	¥44,000		
			Φ16/L416/d55	サテン / ステンレス	RAN31-1513WM-SS-40	¥46,800		
			Φ19/L666/d55	サテン / ステンレス	RAN31-1513WL-SS-40	¥57,600		
	H	ドアハンドル (両面) 扉厚 43-54mm	Φ16/L316/d55	サテン / ステンレス	RAN31-1513WS-SS-50	¥44,000		
			Φ16/L416/d55	サテン / ステンレス	RAN31-1513WM-SS-50	¥46,800		
			Φ19/L666/d55	サテン / ステンレス	RAN31-1513WL-SS-50	¥57,600		
	H	ドアハンドル (面付)	Φ19/L319/d60	サテン / ステンレス	RAN31-1514AS-SS	¥23,400		
			Φ19/L419/d60	サテン / ステンレス	RAN31-1514AM-SS	¥26,800		
			Φ19/L669/d60	サテン / ステンレス	RAN31-1514AL-SS	¥29,200		
	H	ドアハンドル (両面) 扉厚 31-42mm	Φ19/L319/d60	サテン / ステンレス	RAN31-1514WS-SS-40	¥46,400		
			Φ19/L419/d60	サテン / ステンレス	RAN31-1514WM-SS-40	¥53,200		
			Φ19/L669/d60	サテン / ステンレス	RAN31-1514WL-SS-40	¥58,000		
	H	ドアハンドル (両面) 扉厚 43-54mm	Φ19/L319/d60	サテン / ステンレス	RAN31-1514WS-SS-50	¥46,400		
			Φ19/L419/d60	サテン / ステンレス	RAN31-1514WM-SS-50	¥53,200		
			Φ19/L669/d60	サテン / ステンレス	RAN31-1514WL-SS-50	¥58,000		

Door stop ドアストップ



171		1602		ドアストップ (壁付)	d10	サテン / ステンレス (ブラックラバー)	RAN34-1602-SS	¥6,200
-----	---	------	--	-------------	-----	--------------------------	---------------	--------

掲載頁	写真	モデル	区分	商品名	サイズ	カラー/材質	品番	価格
Lever handle & Knob レバーハンドル・ノブ								
174		3010	A	レバーハンドル (プレート座)	1115/Φ16	ポリッシュ / プラス	RAN10-3010-P-BU-40	¥63,800
		3015	A	レバーハンドル (プレート座)	198/Φ16	ポリッシュ / プラス	RAN10-3015-P-BU-40	¥57,200
175		3020	A	レバーハンドル (プレート座)	1115/Φ16	ポリッシュ / プラス	RAN10-3020-P-BU-40	¥63,800
		3025	A	レバーハンドル (プレート座)	198/Φ16	ポリッシュ / プラス	RAN10-3025-P-BU-40	¥57,200
176		3013	E	T型レバーハンドル (プレート座)	172/Φ13	ポリッシュ / プラス	RAN10-3013-P-BU-40	¥59,800
		3023	E	T型レバーハンドル (プレート座)	172/Φ13	ポリッシュ / プラス	RAN10-3023-P-BU-40	¥59,800
		3156	F	シリンダーエスカッション (プレート)	Φ50/12	ポリッシュ / プラス	RAN13-3156C-BU	¥12,800
		3156	G	サムターン/表示付非常開装置 (プレート)	Φ50/124	ポリッシュ / プラス	RAN16-3156C1-BU	¥32,400
		3156	G	サムターン/表示付非常開装置 (プレート)	Φ50/125	ポリッシュ / プラス	RAN16-3156C2-BU	¥45,400

Door handle & Door knob ドアハンドル・固定ノブ



177		3511	H	ドアハンドル (片面)	1640/cc505/d78	ポリッシュ / プラス	RAN31-3511BM-BU	¥112,800
					1820/cc685/d78	ポリッシュ / プラス	RAN31-3511BL-BU	¥119,800
		3512	H	ドアハンドル (両面)	1640/cc505/d78	ポリッシュ / プラス	RAN31-3512WM-BU	¥218,200
					1820/cc685/d78	ポリッシュ / プラス	RAN31-3512WL-BU	¥227,600
		3521	H	ドアハンドル (片面)	1640/cc505/d78	ポリッシュ / プラス	RAN31-3521BM-BU	¥112,800
					1820/cc685/d78	ポリッシュ / プラス	RAN31-3521BL-BU	¥119,800
	3522	H	ドアハンドル (両面)	1640/cc505/d78	ポリッシュ / プラス	RAN31-3522WM-BU	¥218,200	
				1820/cc685/d78	ポリッシュ / プラス	RAN31-3522WL-BU	¥227,600	

Door hinge 蝶番

177		3615	蝶番 (左用)	w104/h122	ポリッシュ / プラス	RAN35-3615-L-BU	¥32,800
			蝶番 (右用)	w104/h122	ポリッシュ / プラス	RAN35-3615-R-BU	¥32,800
		3625	蝶番 (左用)	w104/h122	ポリッシュ / プラス	RAN35-3625-L-BU	¥32,800
			蝶番 (右用)	w104/h122	ポリッシュ / プラス	RAN35-3625-R-BU	¥32,800

Door stop ドアストップ

177		3631	ドアストップ (壁付)	d23	ポリッシュ / プラス (ホワイトラバー)	RAN34-3631-BUW	¥12,800
-----	---	------	-------------	-----	--------------------------	----------------	---------

掲載頁	写真	モデル	区分	商品名	サイズ	カラー/材質	品番	価格
Lever handle & Knob レバーハンドル・ノブ								
178		7020	A	レバーハンドル (カバー座)	1132/Φ18	サテン / ステンレス	RAN10-7020-C-SS-40	¥10,800
		7021	A	レバーハンドル (カバー座)	1122/Φ18	サテン / ステンレス	RAN10-7021-C-SS-40	¥9,600
		7024	A	レバーハンドル (カバー座)	1122/Φ18	サテン / ステンレス	RAN10-7024-C-SS-40	¥9,600
179		7062	A	レバーハンドル (カバー座)	1127/Φ18	サテン / ステンレス	RAN10-7062-C-SS-40	¥10,800
		7090	A	レバーハンドル (カバー座)	1116.5/Φ19	サテン / ステンレス	RAN10-7090-C-SS-40	¥10,800
		7146	F	シリンダーエスカッション (カバー)	Φ52/14	サテン / ステンレス	RAN13-7146C-SS	¥3,800
		7146	G	サムターン/表示付非常開装置 (カバー)	Φ52/131	サテン / ステンレス	RAN16-7146C-SS-40	¥8,000

掲載頁	区分	商品名	仕様	品番	価格		
玄関錠ユーロケースセット (ケース・ストライク・トロヨケ)							
194	X1 玄関錠	レバー用錠セット (玄関錠)	BS 55mm	扉厚：36～40mm 片開	DIN59-L1FS-536A	¥21,610	
				扉厚：41～45mm 片開	DIN59-L1FS-541A	¥22,230	
				扉厚：46～50mm 片開	DIN59-L1FS-546A	¥22,230	
				扉厚：51～55mm 片開	DIN59-L1FS-551A	¥22,480	
			BS 60mm	扉厚：36～40mm 片開	DIN59-L1FS-636A	¥21,610	
				扉厚：41～45mm 片開	DIN59-L1FS-641A	¥22,230	
				扉厚：46～50mm 片開	DIN59-L1FS-646A	¥22,230	
				扉厚：51～55mm 片開	DIN59-L1FS-651A	¥22,480	
				BS 60mm	扉厚：36～40mm 片開	DIN59-K1FS-636A	¥23,610
					扉厚：41～45mm 片開	DIN59-K1FS-641A	¥24,230
扉厚：46～50mm 片開	DIN59-K1FS-646A	¥24,230					
扉厚：51～55mm 片開	DIN59-K1FS-651A	¥24,480					

掲載頁	区分	商品名	仕様	品番	価格
本締錠 (シリンダー用) ユーロケースセット (ケース・ストライク・トロヨケ)					
194	X3 本締錠 (シリンダー用)	本締錠セット (シリンダー錠)	BS 55mm	DIN59-H1F-55	¥13,100
			BS 60mm	DIN59-H1F-60	¥13,100

ユーロケース用シリンダー

掲載頁	区分	商品名	仕様	品番	価格	
195	Z	シリンダー / サムターン	シリンダー L寸法：61mm	シルバー	DIN50-1K40-MV	¥38,800
				ゴールド	DIN50-1K40-MP	¥45,700
				ブラウン	DIN50-1K40-BR	¥45,700
				シルバー	DIN50-1K50-MV	¥48,000
				ゴールド	DIN50-1K50-MP	¥54,800
				ブラウン	DIN50-1K50-BR	¥54,800
			シリンダー L寸法：71mm	シルバー	DIN50-2K40-MV	¥26,300
				ゴールド	DIN50-2K40-MP	¥33,300
				ブラウン	DIN50-2K40-BR	¥33,300
				シルバー	DIN50-2K50-MV	¥35,400
				ゴールド	DIN50-2K50-MP	¥42,300
				ブラウン	DIN50-2K50-BR	¥42,300
		片面シリンダー	シリンダー L寸法：30.5mm	シルバー	DIN50-3K40-MV	¥20,000
				ゴールド	DIN50-3K40-MP	¥27,500
				ブラウン	DIN50-3K40-BR	¥27,500
			シリンダー L寸法：35.5mm	シルバー	DIN50-3K50-MV	¥21,200
				ゴールド	DIN50-3K50-MP	¥28,500
				ブラウン	DIN50-3K50-BR	¥28,500
		片面サムターン	シリンダー L寸法：30.5mm	シルバー	DIN50-4K40-MV	¥32,900
				ゴールド	DIN50-4K40-MP	¥39,800
				ブラウン	DIN50-4K40-BR	¥39,800
			シリンダー L寸法：35.5mm	シルバー	DIN50-4K50-MV	¥42,000
				ゴールド	DIN50-4K50-MP	¥48,900
				ブラウン	DIN50-4K50-BR	¥48,900
両面シリンダー	シリンダー L寸法：61mm	シルバー	DIN50-5K40-MV	¥42,000		
		ゴールド	DIN50-5K40-MP	¥48,900		
		ブラウン	DIN50-5K40-BR	¥48,900		
	シリンダー L寸法：71mm	シルバー	DIN50-5K50-MV	¥48,900		
		ゴールド	DIN50-5K50-MP	¥55,800		
		ブラウン	DIN50-5K50-BR	¥55,800		

・ユーロケース用シリンダーのカラーは、発注時にご指定がない場合、レバーハンドルやシリンダーエスカッションのカラーに関わらず「シルバー色での出荷」とさせていただきます。ご注意ください。
 ・シリンダー L寸法は、扉厚や組み合わせる座金の厚みなどを考慮し、ご選択ください。詳細は、P.80 およびウェブサイトの各図面にてご確認ください。
 ・マスターキー装置、同一キーシステム、対応可能です。別途お問い合わせください。

掲載頁	区分	商品名	仕様	品番	価格		
間仕切錠ユーロケースセット (ケース・ストライク・トロヨケ)							
196	X4 間仕切錠	レバー用錠セット (間仕切錠)	BS 55mm	扉厚：36～40mm 片開	DIN59-L8FS-536A	¥18,210	
				扉厚：41～45mm 片開	DIN59-L8FS-541A	¥18,830	
				扉厚：46～50mm 片開	DIN59-L8FS-546A	¥18,830	
				扉厚：51～55mm 片開	DIN59-L8FS-551A	¥19,080	
			BS 60mm	扉厚：36～40mm 片開	DIN59-L8FS-636A	¥18,210	
				扉厚：41～45mm 片開	DIN59-L8FS-641A	¥18,830	
				扉厚：46～50mm 片開	DIN59-L8FS-646A	¥18,830	
				扉厚：51～55mm 片開	DIN59-L8FS-651A	¥19,080	
				BS 60mm	扉厚：36～40mm 片開	DIN59-K8FS-636A	¥18,210
					扉厚：41～45mm 片開	DIN59-K8FS-641A	¥18,830
扉厚：46～50mm 片開	DIN59-K8FS-646A	¥18,830					
扉厚：51～55mm 片開	DIN59-K8FS-651A	¥19,080					

掲載頁	区分	商品名	仕様	品番	価格
本締錠 (間仕切用) ユーロケースセット (ケース・ストライク)					
196	X6 本締錠 (間仕切用)	本締錠セット (間仕切錠)	BS 57.5mm	DIN59-H8M-57	¥16,300
※トロヨケは付属しておりません。 ※バックセット 57.5 ミリです。他のケースと組み合わせてご使用される場合、ご注意ください。					

空錠ユーロケースセット (ケース・ストライク・トロヨケ)

掲載頁	区分	商品名	仕様	品番	価格		
197	X7 空錠	レバー用錠セット (空錠)	BS 55mm	扉厚：36～40mm 片開	DIN59-L0F-536A	¥10,980	
				扉厚：41～45mm 片開	DIN59-L0F-541A	¥11,480	
				扉厚：46～50mm 片開	DIN59-L0F-546A	¥11,480	
				扉厚：51～55mm 片開	DIN59-L0F-551A	¥11,480	
			BS 60mm	扉厚：36～40mm 片開	DIN59-L0F-636A	¥10,980	
				扉厚：41～45mm 片開	DIN59-L0F-641A	¥11,480	
				扉厚：46～50mm 片開	DIN59-L0F-646A	¥11,480	
				扉厚：51～55mm 片開	DIN59-L0F-651A	¥11,480	
				BS 60mm	扉厚：36～40mm 片開	DIN59-K0FN-636A	¥16,980
					扉厚：41～45mm 片開	DIN59-K0FN-641A	¥17,480
					扉厚：46～50mm 片開	DIN59-K0FN-646A	¥17,480
					扉厚：51～55mm 片開	DIN59-K0FN-651A	¥17,480

掲載頁	区分	商品名	仕様	品番	価格
引戸鎌錠 (間仕切用) ユーロケースセット (ケース・ストライク)					
197	X9 引戸鎌錠 (間仕切用)	引戸鎌錠セット (間仕切錠)	BS 55mm	DIN59-S8F-55	¥25,400
※トロヨケは付属しておりません。					

・掲載しているユーロケースセットはすべて片開き用です。両開き用のケースセットについては、ウェブサイトにてご確認ください。

掲載頁	区分	商品名	仕様	カラー	品番	価格
-----	----	-----	----	-----	----	----

美和ロック製ケースセット レバーハンドル用

198	M1-1 玄関錠	レバー用錠セット (玄関錠)	BS 51mm PR 扉厚：37～41mm 片開	シルバー塗装	TML01-537A-P1-SV	¥24,600
				ホワイト塗装	TML01-537A-P1-WH	¥24,600
				ブラック塗装	TML01-537A-P1-BK	¥24,600
				ステンレスヘアライン	TML01-537A-P1-ST	¥18,800
				ステンレスポリッシュ	TML01-537A-P1-SB	¥20,100
				黄銅ヘアライン	TML01-537A-P1-BS	¥19,900
				黄銅ポリッシュ	TML01-537A-P1-YB	¥21,200
				ブロンズ	TML01-537A-P1-CB	¥19,900
			BS 64mm PR 扉厚：37～41mm 片開	シルバー塗装	TML01-637A-P1-SV	¥24,600
				ホワイト塗装	TML01-637A-P1-WH	¥24,600
				ブラック塗装	TML01-637A-P1-BK	¥24,600
				ステンレスヘアライン	TML01-637A-P1-ST	¥18,800
				ステンレスポリッシュ	TML01-637A-P1-SB	¥20,100
				黄銅ヘアライン	TML01-637A-P1-BS	¥19,900
				黄銅ポリッシュ	TML01-637A-P1-YB	¥21,200
				ブロンズ	TML01-637A-P1-CB	¥19,900
	M1-2 片面 シリンダー	レバー用錠セット (片面シリンダー錠)	BS 51mm PR 扉厚：37～41mm 片開	シルバー塗装	TML01-537A-P2-SV	¥19,500
ホワイト塗装				TML01-537A-P2-WH	¥19,500	
				ブラック塗装	TML01-537A-P2-BK	¥19,500
				ステンレスヘアライン	TML01-537A-P2-ST	¥15,700
				ステンレスポリッシュ	TML01-537A-P2-SB	¥16,300
				黄銅ヘアライン	TML01-537A-P2-BS	¥16,200
				黄銅ポリッシュ	TML01-537A-P2-YB	¥16,900
				ブロンズ	TML01-537A-P2-CB	¥16,200
			BS 64mm PR 扉厚：37～41mm 片開	シルバー塗装	TML01-637A-P2-SV	¥19,500
				ホワイト塗装	TML01-637A-P2-WH	¥19,500
				ブラック塗装	TML01-637A-P2-BK	¥19,500
				ステンレスヘアライン	TML01-637A-P2-ST	¥15,700
				ステンレスポリッシュ	TML01-637A-P2-SB	¥16,300
				黄銅ヘアライン	TML01-637A-P2-BS	¥16,200
				黄銅ポリッシュ	TML01-637A-P2-YB	¥16,900
				ブロンズ	TML01-637A-P2-CB	¥16,200
	M1-3 片面 サムターン	レバー用錠セット (片面サムターン錠)	BS 51mm 扉厚：37～41mm 片開	シルバー塗装	TML01-537A-3-SV	¥13,600
ホワイト塗装				TML01-537A-3-WH	¥13,600	
				ブラック塗装	TML01-537A-3-BK	¥13,600
				ステンレスヘアライン	TML01-537A-3-ST	¥11,600
				ステンレスポリッシュ	TML01-537A-3-SB	¥12,300
				黄銅ヘアライン	TML01-537A-3-BS	¥12,200
				黄銅ポリッシュ	TML01-537A-3-YB	¥12,800
				ブロンズ	TML01-537A-3-CB	¥12,200
			BS 64mm 扉厚：37～41mm 片開	シルバー塗装	TML01-637A-3-SV	¥13,600
				ホワイト塗装	TML01-637A-3-WH	¥13,600
				ブラック塗装	TML01-637A-3-BK	¥13,600
				ステンレスヘアライン	TML01-637A-3-ST	¥11,600
				ステンレスポリッシュ	TML01-637A-3-SB	¥12,300
				黄銅ヘアライン	TML01-637A-3-BS	¥12,200
				黄銅ポリッシュ	TML01-637A-3-YB	¥12,800
				ブロンズ	TML01-637A-3-CB	¥12,200

・プライスリストでは代表的なアイテムに絞って掲載しております。PR 以外のシリンダー鍵種 (JN・U9)、42mm 以上の扉厚、両開きのケースセットについては、ウェブサイトにてご確認ください。

掲載頁	区分	商品名	仕様	カラー	品番	価格
-----	----	-----	----	-----	----	----

198	M1-4 両面 シリンダー	レバー用錠セット (両面シリンダー錠)	BS 51mm PR 扉厚：37～41mm 片開	シルバー塗装	TML01-537A-P4-SV	¥30,500
				ホワイト塗装	TML01-537A-P4-WH	¥30,500
				ブラック塗装	TML01-537A-P4-BK	¥30,500
				ステンレスヘアライン	TML01-537A-P4-ST	¥21,300
				ステンレスポリッシュ	TML01-537A-P4-SB	¥22,600
				黄銅ヘアライン	TML01-537A-P4-BS	¥22,500
				黄銅ポリッシュ	TML01-537A-P4-YB	¥23,700
				ブロンズ	TML01-537A-P4-CB	¥22,500
			BS 64mm PR 扉厚：37～41mm 片開	シルバー塗装	TML01-637A-P4-SV	¥30,500
				ホワイト塗装	TML01-637A-P4-WH	¥30,500
				ブラック塗装	TML01-637A-P4-BK	¥30,500
				ステンレスヘアライン	TML01-637A-P4-ST	¥21,300
				ステンレスポリッシュ	TML01-637A-P4-SB	¥22,600
				黄銅ヘアライン	TML01-637A-P4-BS	¥22,500
				黄銅ポリッシュ	TML01-637A-P4-YB	¥23,700
				ブロンズ	TML01-637A-P4-CB	¥22,500
	M1-6 間仕切錠	レバー用錠セット (間仕切錠)	BS 51mm 扉厚：37～41mm 片開	シルバー塗装	TML01-537A-6-SV	¥19,000
ホワイト塗装				TML01-537A-6-WH	¥19,000	
				ブラック塗装	TML01-537A-6-BK	¥19,000
				ステンレスヘアライン	TML01-537A-6-ST	¥13,500
				ステンレスポリッシュ	TML01-537A-6-SB	¥14,800
				黄銅ヘアライン	TML01-537A-6-BS	¥14,600
				黄銅ポリッシュ	TML01-537A-6-YB	¥15,900
				ブロンズ	TML01-537A-6-CB	¥14,600
			BS 64mm 扉厚：37～41mm 片開	シルバー塗装	TML01-637A-6-SV	¥19,000
				ホワイト塗装	TML01-637A-6-WH	¥19,000
				ブラック塗装	TML01-637A-6-BK	¥19,000
				ステンレスヘアライン	TML01-637A-6-ST	¥13,500
				ステンレスポリッシュ	TML01-637A-6-SB	¥14,800
				黄銅ヘアライン	TML01-637A-6-BS	¥14,600
				黄銅ポリッシュ	TML01-637A-6-YB	¥15,900
				ブロンズ	TML01-637A-6-CB	¥14,600
	M1-8 表示錠	レバー用錠セット (表示錠)	BS 51mm 扉厚：37～41mm 片開	シルバー塗装	TML01-537A-8-SV	¥19,000
ホワイト塗装				TML01-537A-8-WH	¥19,000	
				ブラック塗装	TML01-537A-8-BK	¥19,000
				ステンレスヘアライン	TML01-537A-8-ST	¥13,500
				ステンレスポリッシュ	TML01-537A-8-SB	¥14,800
				黄銅ヘアライン	TML01-537A-8-BS	¥14,600
				黄銅ポリッシュ	TML01-537A-8-YB	¥15,900
				ブロンズ	TML01-537A-8-CB	¥14,600
			BS 64mm 扉厚：37～41mm 片開	シルバー塗装	TML01-637A-8-SV	¥19,000
				ホワイト塗装	TML01-637A-8-WH	¥19,000
				ブラック塗装	TML01-637A-8-BK	¥19,000
				ステンレスヘアライン	TML01-637A-8-ST	¥13,500
				ステンレスポリッシュ	TML01-637A-8-SB	¥14,800
				黄銅ヘアライン	TML01-637A-8-BS	¥14,600
				黄銅ポリッシュ	TML01-637A-8-YB	¥15,900
				ブロンズ	TML01-637A-8-CB	¥14,600

・シリンダーやサムターンの形状は、カラーによって異なります。詳しくは P.60 の「美和ロック製ケース パーツのデザインとカラーバリエーション」をご覧ください。

掲載頁	区分	商品名	仕様	カラー	品番	価格
美和ロック製ケースセット レバーハンドル用						
198	M1-0	レバー用錠セット (空錠)	BS 51mm	扉厚：37～41mm 片開	TML01-537A-0	¥7,900
			BS 64mm	扉厚：37～41mm 片開	TML01-637A-0	¥7,900

M1-0
空錠



掲載頁	区分	商品名	仕様	カラー	品番	価格	
美和ロック製ケースセット ノブ・T型レバーハンドル用							
198	M2-1	ノブ用錠セット (玄関錠)	BS 64mm PR	扉厚：37～41mm 片開	シルバー塗装	TML02-637A-P1-SV	¥24,600
					ホワイト塗装	TML02-637A-P1-WH	¥24,600
					ブラック塗装	TML02-637A-P1-BK	¥24,600
					ステンレスヘアライン	TML02-637A-P1-ST	¥18,800
					ステンレスポリッシュ	TML02-637A-P1-SB	¥20,100
					黄銅ヘアライン	TML02-637A-P1-BS	¥19,900
	黄銅ポリッシュ	TML02-637A-P1-YB	¥21,200				
	ブロンズ	TML02-637A-P1-CB	¥19,900				
	BS 76mm PR	扉厚：37～41mm 片開	シルバー塗装	TML02-737A-P1-SV	¥25,200		
			ホワイト塗装	TML02-737A-P1-WH	¥25,200		
			ブラック塗装	TML02-737A-P1-BK	¥25,200		
			ステンレスヘアライン	TML02-737A-P1-ST	¥19,400		
			ステンレスポリッシュ	TML02-737A-P1-SB	¥20,700		
			黄銅ヘアライン	TML02-737A-P1-BS	¥20,500		
	黄銅ポリッシュ	TML02-737A-P1-YB	¥21,800				
	ブロンズ	TML02-737A-P1-CB	¥20,500				
	M2-2	ノブ用錠セット (片面シリンダー錠)	BS 64mm PR	扉厚：37～41mm 片開	シルバー塗装	TML02-637A-P2-SV	¥19,500
					ホワイト塗装	TML02-637A-P2-WH	¥19,500
ブラック塗装					TML02-637A-P2-BK	¥19,500	
ステンレスヘアライン					TML02-637A-P2-ST	¥15,700	
ステンレスポリッシュ					TML02-637A-P2-SB	¥16,300	
黄銅ヘアライン					TML02-637A-P2-BS	¥16,200	
黄銅ポリッシュ		TML02-637A-P2-YB	¥16,900				
ブロンズ		TML02-637A-P2-CB	¥16,200				
BS 76mm PR		扉厚：37～41mm 片開	シルバー塗装	TML02-737A-P2-SV	¥20,100		
			ホワイト塗装	TML02-737A-P2-WH	¥20,100		
			ブラック塗装	TML02-737A-P2-BK	¥20,100		
			ステンレスヘアライン	TML02-737A-P2-ST	¥16,300		
	ステンレスポリッシュ		TML02-737A-P2-SB	¥16,900			
	黄銅ヘアライン		TML02-737A-P2-BS	¥16,800			
黄銅ポリッシュ	TML02-737A-P2-YB	¥17,500					
ブロンズ	TML02-737A-P2-CB	¥16,800					
M2-3	ノブ用錠セット (片面サムターン錠)	BS 64mm	扉厚：37～41mm 片開	シルバー塗装	TML02-637A-3-SV	¥13,600	
				ホワイト塗装	TML02-637A-3-WH	¥13,600	
				ブラック塗装	TML02-637A-3-BK	¥13,600	
				ステンレスヘアライン	TML02-637A-3-ST	¥11,600	
				ステンレスポリッシュ	TML02-637A-3-SB	¥12,300	
				黄銅ヘアライン	TML02-637A-3-BS	¥12,200	
	黄銅ポリッシュ	TML02-637A-3-YB	¥12,800				
	ブロンズ	TML02-637A-3-CB	¥12,200				
	BS 76mm	扉厚：37～41mm 片開	シルバー塗装	TML02-737A-3-SV	¥14,200		
			ホワイト塗装	TML02-737A-3-WH	¥14,200		
			ブラック塗装	TML02-737A-3-BK	¥14,200		
			ステンレスヘアライン	TML02-737A-3-ST	¥12,200		
ステンレスポリッシュ			TML02-737A-3-SB	¥12,900			
黄銅ヘアライン			TML02-737A-3-BS	¥12,800			
黄銅ポリッシュ	TML02-737A-3-YB	¥13,400					
ブロンズ	TML02-737A-3-CB	¥12,800					



・プライスリストでは代表的なアイテムに絞って掲載しております。PR 以外のシリンダー鍵種 (JN・U9)、42mm 以上の扉厚、両開きのケースセットについては、ウェブサイトにてご確認ください。

・シリンダーやサムターンの形状は、カラーによって異なります。詳しくは P.60 の「美和ロック製ケース パーツのデザインとカラーバリエーション」をご覧ください。

掲載頁	区分	商品名	仕様	カラー	品番	価格				
美和ロック製ケースセット ノブ・T型レバーハンドル用										
198	M2-4 両面 シリンダー	ノブ用錠セット (両面シリンダー錠)	BS 64mm PR 扉厚：37～41mm 片開	シルバー塗装	TML02-637A-P4-SV	¥30,500				
				ホワイト塗装	TML02-637A-P4-WH	¥30,500				
				ブラック塗装	TML02-637A-P4-BK	¥30,500				
				ステンレスヘアライン	TML02-637A-P4-ST	¥21,300				
				ステンレスポリッシュ	TML02-637A-P4-SB	¥22,600				
				黄銅ヘアライン	TML02-637A-P4-BS	¥22,500				
				黄銅ポリッシュ	TML02-637A-P4-YB	¥23,700				
				ブロンズ	TML02-637A-P4-CB	¥22,500				
				BS 76mm PR 扉厚：37～41mm 片開	シルバー塗装	TML02-737A-P4-SV	¥31,100			
					ホワイト塗装	TML02-737A-P4-WH	¥31,100			
			ブラック塗装		TML02-737A-P4-BK	¥31,100				
			ステンレスヘアライン		TML02-737A-P4-ST	¥21,900				
			ステンレスポリッシュ		TML02-737A-P4-SB	¥23,200				
			黄銅ヘアライン		TML02-737A-P4-BS	¥23,100				
			黄銅ポリッシュ		TML02-737A-P4-YB	¥24,300				
			ブロンズ		TML02-737A-P4-CB	¥23,100				
			198		M2-6 間仕切錠	ノブ用錠セット (間仕切錠)	BS 64mm 扉厚：37～41mm 片開	シルバー塗装	TML02-637A-6-SV	¥19,000
								ホワイト塗装	TML02-637A-6-WH	¥19,000
				ブラック塗装				TML02-637A-6-BK	¥19,000	
				ステンレスヘアライン				TML02-637A-6-ST	¥13,500	
ステンレスポリッシュ	TML02-637A-6-SB	¥14,800								
黄銅ヘアライン	TML02-637A-6-BS	¥14,600								
黄銅ポリッシュ	TML02-637A-6-YB	¥15,900								
ブロンズ	TML02-637A-6-CB	¥14,600								
BS 76mm 扉厚：37～41mm 片開	シルバー塗装	TML02-737A-6-SV		¥19,600						
	ホワイト塗装	TML02-737A-6-WH		¥19,600						
	ブラック塗装	TML02-737A-6-BK		¥19,600						
	ステンレスヘアライン	TML02-737A-6-ST		¥14,100						
	ステンレスポリッシュ	TML02-737A-6-SB		¥15,400						
	黄銅ヘアライン	TML02-737A-6-BS		¥15,200						
	黄銅ポリッシュ	TML02-737A-6-YB		¥16,500						
	ブロンズ	TML02-737A-6-CB		¥15,200						
	198	M2-8 表示錠		ノブ用錠セット (表示錠)			BS 64mm 扉厚：37～41mm 片開	シルバー塗装	TML02-637A-8-SV	¥19,000
								ホワイト塗装	TML02-637A-8-WH	¥19,000
ブラック塗装								TML02-637A-8-BK	¥19,000	
ステンレスヘアライン								TML02-637A-8-ST	¥13,500	
ステンレスポリッシュ			TML02-637A-8-SB		¥14,800					
黄銅ヘアライン			TML02-637A-8-BS		¥14,600					
黄銅ポリッシュ			TML02-637A-8-YB		¥15,900					
ブロンズ			TML02-637A-8-CB		¥14,600					
BS 76mm 扉厚：37～41mm 片開			シルバー塗装		TML02-737A-8-SV	¥19,600				
			ホワイト塗装		TML02-737A-8-WH	¥19,600				
			ブラック塗装		TML02-737A-8-BK	¥19,600				
			ステンレスヘアライン		TML02-737A-8-ST	¥14,100				
			ステンレスポリッシュ		TML02-737A-8-SB	¥15,400				
			黄銅ヘアライン		TML02-737A-8-BS	¥15,200				
			黄銅ポリッシュ		TML02-737A-8-YB	¥16,500				
			ブロンズ		TML02-737A-8-CB	¥15,200				



・プライスリストでは代表的なアイテムに絞って掲載しております。PR 以外のシリンダー鍵種 (JN・U9)、42mm 以上の扉厚、両開きのケースセットについては、ウェブサイトにてご確認ください。

掲載頁	区分	商品名	仕様	カラー	品番	価格
198	M2-0 空錠	ノブ用錠セット (空錠)	BS 64mm 扉厚：37～41mm 片開		TML02-637A-0	¥7,900
			BS 76mm 扉厚：37～41mm 片開		TML02-737A-0	¥8,500

・シリンダーやサムターンの形状は、カラーによって異なります。詳しくは P.60 の「美和ロック製ケース パーツのデザインとカラーバリエーション」をご覧ください。



掲載頁	区分	商品名	仕様	カラー	品番	価格
-----	----	-----	----	-----	----	----

美和ロック製ケースセット 本締錠

198	M3-1 本締錠 (玄関錠)		RR シリンダー (子鍵 3 本付)	本締錠セット (玄関錠)	BS 51mm PR 扉厚：37～41mm	シルバー塗装	TML05-537-P1-SV	¥19,500
					ホワイト塗装	TML05-537-P1-WH	¥19,500	
					ブラック塗装	TML05-537-P1-BK	¥19,500	
					ステンレスヘアライン	TML05-537-P1-ST	¥13,700	
					ステンレスポリッシュ	TML05-537-P1-SB	¥15,000	
					黄銅ヘアライン	TML05-537-P1-BS	¥14,800	
					黄銅ポリッシュ	TML05-537-P1-YB	¥16,100	
					ブロンズ	TML05-537-P1-CB	¥14,800	
					BS 64mm PR 扉厚：37～41mm	シルバー塗装	TML05-637-P1-SV	¥19,500
					ホワイト塗装	TML05-637-P1-WH	¥19,500	
					ブラック塗装	TML05-637-P1-BK	¥19,500	
					ステンレスヘアライン	TML05-637-P1-ST	¥13,700	
					ステンレスポリッシュ	TML05-637-P1-SB	¥15,000	
					黄銅ヘアライン	TML05-637-P1-BS	¥14,800	
					黄銅ポリッシュ	TML05-637-P1-YB	¥16,100	
ブロンズ	TML05-637-P1-CB	¥14,800						
BS 76mm PR 扉厚：37～41mm	シルバー塗装	TML05-737-P1-SV	¥19,900					
ホワイト塗装	TML05-737-P1-WH	¥19,900						
ブラック塗装	TML05-737-P1-BK	¥19,900						
ステンレスヘアライン	TML05-737-P1-ST	¥14,100						
ステンレスポリッシュ	TML05-737-P1-SB	¥15,400						
黄銅ヘアライン	TML05-737-P1-BS	¥15,200						
黄銅ポリッシュ	TML05-737-P1-YB	¥16,500						
ブロンズ	TML05-737-P1-CB	¥15,200						
198	M3-2 本締錠 (片面シリンダー)		RR シリンダー (子鍵 3 本付)	本締錠セット (片面シリンダー錠)	BS 51mm PR 扉厚：37～41mm	シルバー塗装	TML05-537-P2-SV	¥14,400
					ホワイト塗装	TML05-537-P2-WH	¥14,400	
					ブラック塗装	TML05-537-P2-BK	¥14,400	
					ステンレスヘアライン	TML05-537-P2-ST	¥10,600	
					ステンレスポリッシュ	TML05-537-P2-SB	¥11,200	
					黄銅ヘアライン	TML05-537-P2-BS	¥11,100	
					黄銅ポリッシュ	TML05-537-P2-YB	¥11,800	
					ブロンズ	TML05-537-P2-CB	¥11,100	
					BS 64mm PR 扉厚：37～41mm	シルバー塗装	TML05-637-P2-SV	¥14,400
					ホワイト塗装	TML05-637-P2-WH	¥14,400	
					ブラック塗装	TML05-637-P2-BK	¥14,400	
					ステンレスヘアライン	TML05-637-P2-ST	¥10,600	
					ステンレスポリッシュ	TML05-637-P2-SB	¥11,200	
					黄銅ヘアライン	TML05-637-P2-BS	¥11,100	
					黄銅ポリッシュ	TML05-637-P2-YB	¥11,800	
ブロンズ	TML05-637-P2-CB	¥11,100						
BS 76mm PR 扉厚：37～41mm	シルバー塗装	TML05-737-P2-SV	¥14,800					
ホワイト塗装	TML05-737-P2-WH	¥14,800						
ブラック塗装	TML05-737-P2-BK	¥14,800						
ステンレスヘアライン	TML05-737-P2-ST	¥11,000						
ステンレスポリッシュ	TML05-737-P2-SB	¥11,600						
黄銅ヘアライン	TML05-737-P2-BS	¥11,500						
黄銅ポリッシュ	TML05-737-P2-YB	¥12,200						
ブロンズ	TML05-737-P2-CB	¥11,500						

・プライスリストでは代表的なアイテムに絞って掲載しております。PR 以外のシリンダー鍵種 (JN・U9)、42mm 以上の扉厚、両開きのケースセットについては、ウェブサイトにてご確認ください。



掲載頁	区分	商品名	仕様	カラー	品番	価格
-----	----	-----	----	-----	----	----

198	M3-3 本締錠 (片面サムターン)		RR シリンダー (子鍵 3 本付)	本締錠セット (片面サムターン錠)	BS 51mm 扉厚：37～41mm	シルバー塗装	TML05-537-3-SV	¥8,500
					ホワイト塗装	TML05-537-3-WH	¥8,500	
					ブラック塗装	TML05-537-3-BK	¥8,500	
					ステンレスヘアライン	TML05-537-3-ST	¥6,500	
					ステンレスポリッシュ	TML05-537-3-SB	¥7,200	
					黄銅ヘアライン	TML05-537-3-BS	¥7,100	
					黄銅ポリッシュ	TML05-537-3-YB	¥7,700	
					ブロンズ	TML05-537-3-CB	¥7,100	
					BS 64mm 扉厚：37～41mm	シルバー塗装	TML05-637-3-SV	¥8,500
					ホワイト塗装	TML05-637-3-WH	¥8,500	
					ブラック塗装	TML05-637-3-BK	¥8,500	
					ステンレスヘアライン	TML05-637-3-ST	¥6,500	
					ステンレスポリッシュ	TML05-637-3-SB	¥7,200	
					黄銅ヘアライン	TML05-637-3-BS	¥7,100	
					黄銅ポリッシュ	TML05-637-3-YB	¥7,700	
ブロンズ	TML05-637-3-CB	¥7,100						
BS 76mm 扉厚：37～41mm	シルバー塗装	TML05-737-3-SV	¥8,900					
ホワイト塗装	TML05-737-3-WH	¥8,900						
ブラック塗装	TML05-737-3-BK	¥8,900						
ステンレスヘアライン	TML05-737-3-ST	¥6,900						
ステンレスポリッシュ	TML05-737-3-SB	¥7,600						
黄銅ヘアライン	TML05-737-3-BS	¥7,500						
黄銅ポリッシュ	TML05-737-3-YB	¥8,100						
ブロンズ	TML05-737-3-CB	¥7,500						
198	M3-4 本締錠 (両面シリンダー)		RR シリンダー (子鍵 3 本付)	本締錠セット (両面シリンダー錠)	BS 51mm PR 扉厚：37～41mm	シルバー塗装	TML05-537-P4-SV	¥25,400
					ホワイト塗装	TML05-537-P4-WH	¥25,400	
					ブラック塗装	TML05-537-P4-BK	¥25,400	
					ステンレスヘアライン	TML05-537-P4-ST	¥16,200	
					ステンレスポリッシュ	TML05-537-P4-SB	¥17,500	
					黄銅ヘアライン	TML05-537-P4-BS	¥17,400	
					黄銅ポリッシュ	TML05-537-P4-YB	¥18,600	
					ブロンズ	TML05-537-P4-CB	¥17,400	
					BS 64mm PR 扉厚：37～41mm	シルバー塗装	TML05-637-P4-SV	¥25,400
					ホワイト塗装	TML05-637-P4-WH	¥25,400	
					ブラック塗装	TML05-637-P4-BK	¥25,400	
					ステンレスヘアライン	TML05-637-P4-ST	¥16,200	
					ステンレスポリッシュ	TML05-637-P4-SB	¥17,500	
					黄銅ヘアライン	TML05-637-P4-BS	¥17,400	
					黄銅ポリッシュ	TML05-637-P4-YB	¥18,600	
ブロンズ	TML05-637-P4-CB	¥17,400						
BS 76mm PR 扉厚：37～41mm	シルバー塗装	TML05-737-P4-SV	¥25,800					
ホワイト塗装	TML05-737-P4-WH	¥25,800						
ブラック塗装	TML05-737-P4-BK	¥25,800						
ステンレスヘアライン	TML05-737-P4-ST	¥16,600						
ステンレスポリッシュ	TML05-737-P4-SB	¥17,900						
黄銅ヘアライン	TML05-737-P4-BS	¥17,800						
黄銅ポリッシュ	TML05-737-P4-YB	¥19,000						
ブロンズ	TML05-737-P4-CB	¥17,800						

・シリンダーやサムターンの形状は、カラーによって異なります。詳しくは P.60 の「美和ロック製ケース パーツのデザインとカラーバリエーション」をご覧ください。

掲載頁	区分	商品名	仕様	カラー	品番	価格
-----	----	-----	----	-----	----	----

美和ロック製ケースセット 本締錠

198	M3-6 本締錠 (間仕切錠)		本締錠セット (間仕切錠)	BS 51mm	扉厚：37～41mm	シルバー塗装	TML05-537-6-SV	¥13,900
				ホワイト塗装	TML05-537-6-WH	¥13,900		
				ブラック塗装	TML05-537-6-BK	¥13,900		
				ステンレスヘアライン	TML05-537-6-ST	¥8,400		
				ステンレスポリッシュ	TML05-537-6-SB	¥9,700		
				黄銅ヘアライン	TML05-537-6-BS	¥9,500		
				黄銅ポリッシュ	TML05-537-6-YB	¥10,800		
				ブロンズ	TML05-537-6-CB	¥9,500		
				BS 64mm	扉厚：37～41mm	シルバー塗装	TML05-637-6-SV	¥13,900
				ホワイト塗装	TML05-637-6-WH	¥13,900		
				ブラック塗装	TML05-637-6-BK	¥13,900		
				ステンレスヘアライン	TML05-637-6-ST	¥8,400		
ステンレスポリッシュ	TML05-637-6-SB	¥9,700						
黄銅ヘアライン	TML05-637-6-BS	¥9,500						
黄銅ポリッシュ	TML05-637-6-YB	¥10,800						
ブロンズ	TML05-637-6-CB	¥9,500						
BS 76mm	扉厚：37～41mm	シルバー塗装	TML05-737-6-SV	¥14,300				
ホワイト塗装	TML05-737-6-WH	¥14,300						
ブラック塗装	TML05-737-6-BK	¥14,300						
ステンレスヘアライン	TML05-737-6-ST	¥8,800						
ステンレスポリッシュ	TML05-737-6-SB	¥10,100						
黄銅ヘアライン	TML05-737-6-BS	¥9,900						
黄銅ポリッシュ	TML05-737-6-YB	¥11,200						
ブロンズ	TML05-737-6-CB	¥9,900						
198	M3-8 本締錠 (表示錠)		本締錠セット (表示錠)	BS 51mm	扉厚：37～41mm	シルバー塗装	TML05-537-8-SV	¥13,900
				ホワイト塗装	TML05-537-8-WH	¥13,900		
				ブラック塗装	TML05-537-8-BK	¥13,900		
				ステンレスヘアライン	TML05-537-8-ST	¥8,400		
				ステンレスポリッシュ	TML05-537-8-SB	¥9,700		
				黄銅ヘアライン	TML05-537-8-BS	¥9,500		
				黄銅ポリッシュ	TML05-537-8-YB	¥10,800		
				ブロンズ	TML05-537-8-CB	¥9,500		
				BS 64mm	扉厚：37～41mm	シルバー塗装	TML05-637-8-SV	¥13,900
				ホワイト塗装	TML05-637-8-WH	¥13,900		
				ブラック塗装	TML05-637-8-BK	¥13,900		
				ステンレスヘアライン	TML05-637-8-ST	¥8,400		
ステンレスポリッシュ	TML05-637-8-SB	¥9,700						
黄銅ヘアライン	TML05-637-8-BS	¥9,500						
黄銅ポリッシュ	TML05-637-8-YB	¥10,800						
ブロンズ	TML05-637-8-CB	¥9,500						
BS 76mm	扉厚：37～41mm	シルバー塗装	TML05-737-8-SV	¥14,300				
ホワイト塗装	TML05-737-8-WH	¥14,300						
ブラック塗装	TML05-737-8-BK	¥14,300						
ステンレスヘアライン	TML05-737-8-ST	¥8,800						
ステンレスポリッシュ	TML05-737-8-SB	¥10,100						
黄銅ヘアライン	TML05-737-8-BS	¥9,900						
黄銅ポリッシュ	TML05-737-8-YB	¥11,200						
ブロンズ	TML05-737-8-CB	¥9,900						

・プライスリストでは代表的なアイテムに絞って掲載しております。PR 以外のシリンダー鍵種 (JN・U9)、42mm 以上の扉厚、両開きのケースセットについては、ウェブサイトにてご確認ください。

掲載頁	区分	商品名	仕様	カラー	品番	価格
-----	----	-----	----	-----	----	----

美和ロック製ケースセット 引戸鎌錠

198	M4-1 引戸鎌錠 (玄関錠)		引戸鎌錠セット (玄関錠)	BS 51mm	PR 扉厚：37～41mm	シルバー塗装	TML07-537-P1-SV	¥22,300
				ホワイト塗装	TML07-537-P1-WH	¥22,300		
				ブラック塗装	TML07-537-P1-BK	¥22,300		
				ステンレスヘアライン	TML07-537-P1-ST	¥16,500		
				ステンレスポリッシュ	TML07-537-P1-SB	¥17,800		
				黄銅ヘアライン	TML07-537-P1-BS	¥17,600		
				黄銅ポリッシュ	TML07-537-P1-YB	¥18,900		
				ブロンズ	TML07-537-P1-CB	¥17,600		
				BS 51mm	PR 扉厚：37～41mm	シルバー塗装	TML07-537-P2-SV	¥17,200
				ホワイト塗装	TML07-537-P2-WH	¥17,200		
				ブラック塗装	TML07-537-P2-BK	¥17,200		
				ステンレスヘアライン	TML07-537-P2-ST	¥13,400		
ステンレスポリッシュ	TML07-537-P2-SB	¥14,000						
黄銅ヘアライン	TML07-537-P2-BS	¥13,900						
黄銅ポリッシュ	TML07-537-P2-YB	¥14,600						
ブロンズ	TML07-537-P2-CB	¥13,900						
BS 51mm	扉厚：37～41mm	シルバー塗装	TML07-537-3-SV	¥11,300				
ホワイト塗装	TML07-537-3-WH	¥11,300						
ブラック塗装	TML07-537-3-BK	¥11,300						
ステンレスヘアライン	TML07-537-3-ST	¥9,300						
ステンレスポリッシュ	TML07-537-3-SB	¥10,000						
黄銅ヘアライン	TML07-537-3-BS	¥9,900						
黄銅ポリッシュ	TML07-537-3-YB	¥10,500						
ブロンズ	TML07-537-3-CB	¥9,900						
BS 51mm	PR 扉厚：37～41mm	シルバー塗装	TML07-537-P4-SV	¥28,200				
ホワイト塗装	TML07-537-P4-WH	¥28,200						
ブラック塗装	TML07-537-P4-BK	¥28,200						
ステンレスヘアライン	TML07-537-P4-ST	¥19,000						
ステンレスポリッシュ	TML07-537-P4-SB	¥20,300						
黄銅ヘアライン	TML07-537-P4-BS	¥20,200						
黄銅ポリッシュ	TML07-537-P4-YB	¥21,400						
ブロンズ	TML07-537-P4-CB	¥20,200						
BS 51mm	扉厚：37～41mm	シルバー塗装	TML07-537-6-SV	¥16,700				
ホワイト塗装	TML07-537-6-WH	¥16,700						
ブラック塗装	TML07-537-6-BK	¥16,700						
ステンレスヘアライン	TML07-537-6-ST	¥11,200						
ステンレスポリッシュ	TML07-537-6-SB	¥12,500						
黄銅ヘアライン	TML07-537-6-BS	¥12,300						
黄銅ポリッシュ	TML07-537-6-YB	¥13,600						
ブロンズ	TML07-537-6-CB	¥12,300						
BS 51mm	扉厚：37～41mm	シルバー塗装	TML07-537-8-SV	¥16,700				
ホワイト塗装	TML07-537-8-WH	¥16,700						
ブラック塗装	TML07-537-8-BK	¥16,700						
ステンレスヘアライン	TML07-537-8-ST	¥11,200						
ステンレスポリッシュ	TML07-537-8-SB	¥12,500						
黄銅ヘアライン	TML07-537-8-BS	¥12,300						
黄銅ポリッシュ	TML07-537-8-YB	¥13,600						
ブロンズ	TML07-537-8-CB	¥12,300						

・シリンダーやサムターンの形状は、カラーによって異なります。詳しくは P.60 の「美和ロック製ケース パーツのデザインとカラーバリエーション」をご覧ください。

美和ロック製ケース パーツのデザインとカラーバリエーション

カラー	シリンダー	サムターン	表示付非常解錠	非常解錠
シルバー塗装 ホワイト塗装 ブラック塗装				
ステンレスヘアライン ステンレスポリッシュ 黄銅ヘアライン 黄銅ポリッシュ ブロンズ				

・上記シリンダーの鍵種はPRです。他に、JN・U9もご用意しております。ウェブサイトにてご確認ください。

当社では、さまざまな物件に対応できるよう、錠ケースはヨーロッパ仕様の「ユーロケース」と日本製「美和ケース」の2パターンをご用意しております。

ユーロケースは、レバーハンドル・ノブと同じデザインシリーズのシリンダー座やサムターンなどを組み合わせることができ、空間の金物をトータルコーディネートできます。





一方、マスターキーシステムや合鍵などに関しては、美和ケースの方がより幅広い対応が可能ですので、集合住宅などの物件には美和ケースがおすすめです。

1. 錠ケース 比較表

	ユーロケース	美和ケース
デザイン	○	△
コスト	△	○
マスターキーシステム	対応可能 (納期 3ヶ月以上)	対応可能 (納期 約1ヶ月)
合鍵の複製	対応可能 (納期 3ヶ月以上)	対応可能 (納期 約1ヶ月)

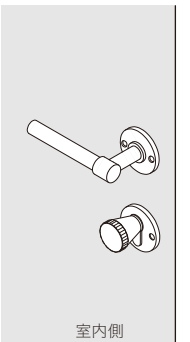
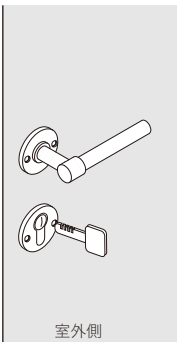
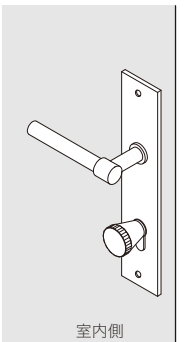

上記の納期は錠ケースについてのものです。

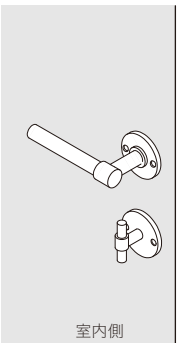
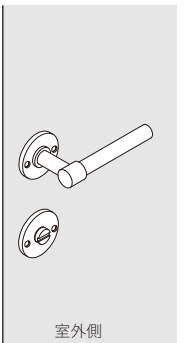
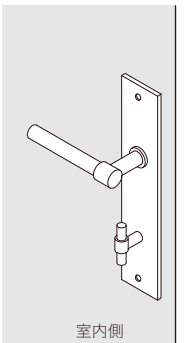
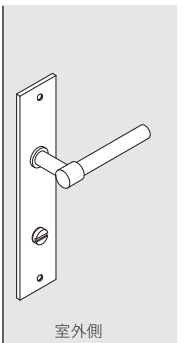
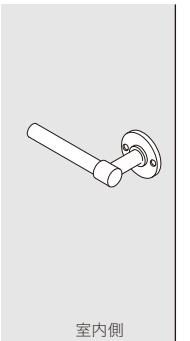
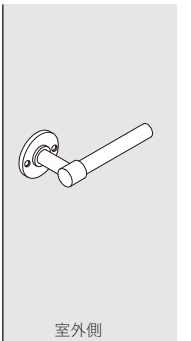
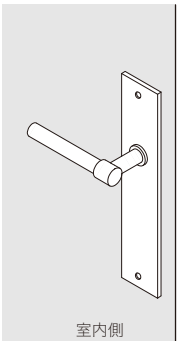
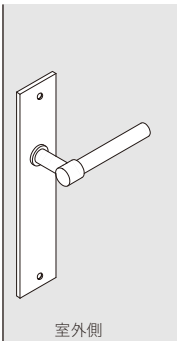
3-1. 用途別 組み合わせパターン

	レバーハンドル			
	ユーロケース			
	丸座・角座		長座	
玄関錠  施錠が必要な扉用 室内側からサムターンで施解錠 室外側から鍵で施解錠				
玄関・勝手口	→ P.66 パターン01 へ		→ P.67 パターン04 へ	
間仕切錠  or  簡易的な施錠が必要な扉用 室内側からサムターンで施解錠 室外側からは非常時にコインなどで解錠可能 室外側に使用状況（空き / 使用中）を表示させる場合は、「表示付」を選択				
トイレ・浴室・居室	→ P.66 パターン02 へ		→ P.68 パターン05 へ	
空錠 施錠が不要な扉用				
リビング・居室	→ P.67 パターン03 へ		→ P.68 パターン06 へ	

・長座タイプは、ユーロケースのみに対応します。

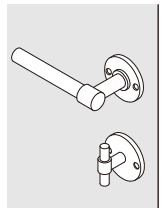
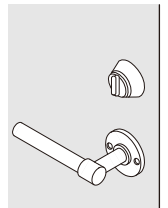
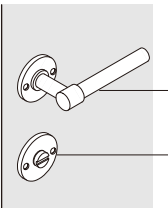

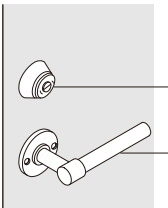
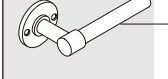

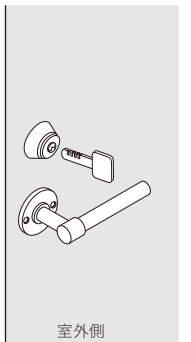
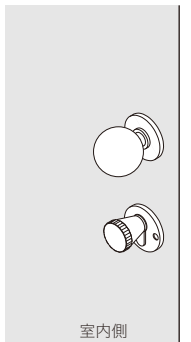
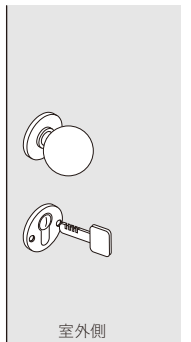
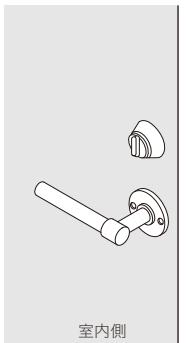
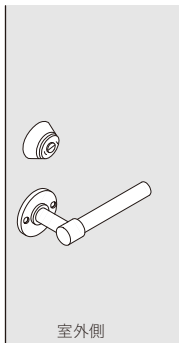
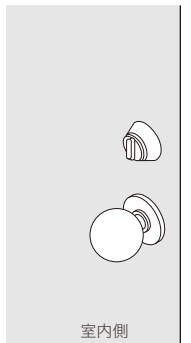
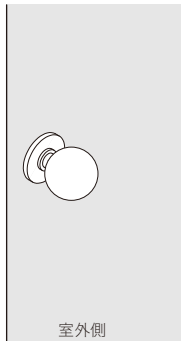







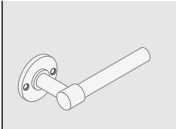
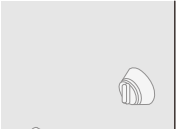
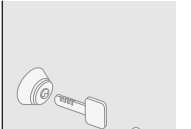

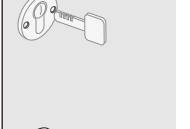
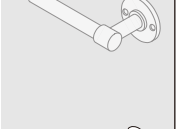
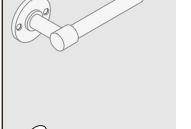



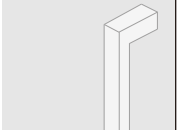



2. 意匠の違い

ユーロケース	美和ケース
	
 レバーハンドルが上  レバーハンドルと同一メーカーのシリンダー座や非常開装置との組み合わせが可能	 シリンダーや非常開装置は美和ロック製  レバーハンドルが下





レバーハンドル		ノブ・T型レバーハンドル			
美和ケース	ユーロケース	ユーロケース		美和ケース	
丸座・角座	丸座・角座	丸座・角座		丸座・角座	
					
→ P.69 パターン07 へ		→ P.70 パターン10 へ		→ P.72 パターン13 へ	
					
→ P.69 パターン08 へ		→ P.71 パターン11 へ		→ P.72 パターン14 へ	
					
→ P.70 パターン09 へ		→ P.71 パターン12 へ		→ P.73 パターン15 へ	

・電気錠は、美和ケースのみに対応します。詳細については、別途お問い合わせください。

3-2. 用途別 組み合わせパターン

	ドアハンドル・補助錠 など			
	ユーロケース 本締錠 (※)		美和ケース 本締錠 (※)	
<p>玄関錠 </p> <p>施錠が必要な扉用</p> <p>室内側からサムターンで施解錠 室外側から鍵で施解錠</p> <p>玄関・勝手口</p>	 室内側	 室外側	 室内側	 室外側
	 室内側	 室外側	 室内側	 室外側
	 室内側	 室外側	 室内側	 室外側
	 室内側	 室外側	 室内側	 室外側
	→ P.73 パターン 16 へ		→ P.74 パターン 18 へ	
<p>間仕切錠  or </p> <p>簡易的な施錠が必要な扉用</p> <p>室内側からサムターンで施解錠 室外側からは非常時にコインなどで 解錠可能</p> <p>室外側に 使用状況（空き / 使用中）を 表示させる場合は、「表示付」を選択</p> <p>トイレ・浴室・居室</p>	 室内側	 室外側	 室内側	 室外側
	 室内側	 室外側	 室内側	 室外側
	→ P.74 パターン 17 へ		→ P.75 パターン 19 へ	

※本締錠で示しているイメージ図は、あくまでも一例としての使い方です。
玄関錠と組み合わせると補助錠として使用したり、ドアハンドル・固定ノブと組み合わせたり、
空錠と組み合わせたりと、さまざまなパターンが可能です。

引手など			
ユーロケース 引戸錠錠 (※)		美和ケース 引戸錠錠 (※)	
 室内側	 室外側	 室内側	 室外側
→ P.75 パターン 20 へ		→ P.76 パターン 22 へ	

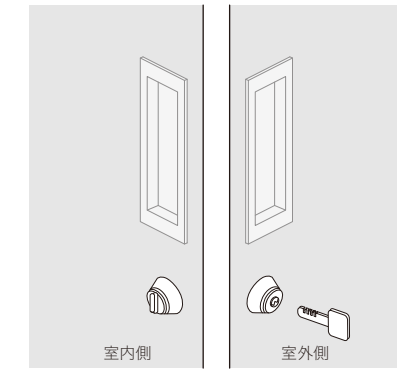

→ P.76 パターン 21 へ

パターン01 玄関錠 | レバーハンドル (丸座・角座) | ユーロケース

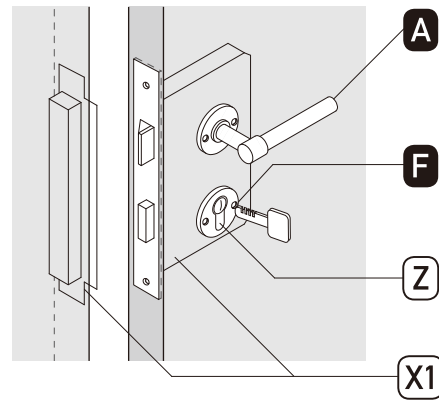

A + **F** + **X1** + **Z**

1. レバーハンドル (丸座・角座)
→ FORMANI / FSB / RANDI 頁の **A** より選ぶ
2. シリンダーエスカッション
→ FORMANI / FSB / RANDI 頁の **F** より選ぶ
3. 玄関錠ユーロケースセット
→ P.48 **X1** より選ぶ
4. ユーロケース用シリンダーを選ぶ
→ P.48 **Z** より選ぶ

パターン02 間仕切錠 | レバーハンドル (丸座・角座) | ユーロケース

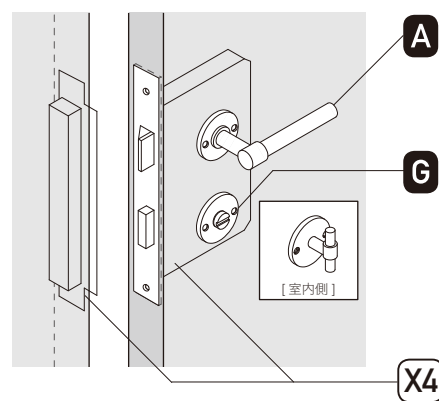

A + **G** + **X4**

1. レバーハンドル (丸座・角座)
→ FORMANI / FSB / RANDI 頁の **A** より選ぶ
2. サムターン / (表示付) 非常開装置
→ FORMANI / FSB / RANDI 頁の **G** より選ぶ
3. 間仕切錠ユーロケースセット
→ P.49 **X4** より選ぶ

※非常開装置は、表示なしと表示付がございます。
トイレなど個室内の使用状況 (空き / 使用中) を外側に表示させる必要がある場合は、
表示付をお選びください。

パターン03 空錠 | レバーハンドル (丸座・角座) | ユーロケース

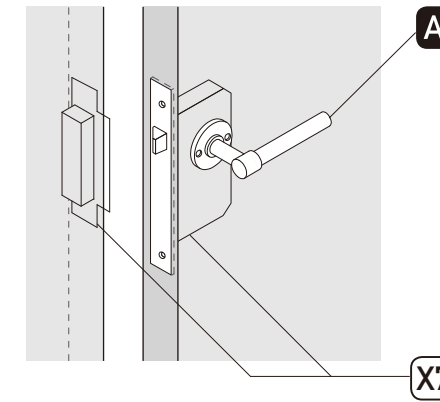

A + **X7**

1. レバーハンドル (丸座・角座)
→ FORMANI / FSB / RANDI 頁の **A** より選ぶ
2. 空錠ユーロケースセット
→ P.49 **X7** より選ぶ

パターン04 玄関錠 | レバーハンドル (長座) | ユーロケース

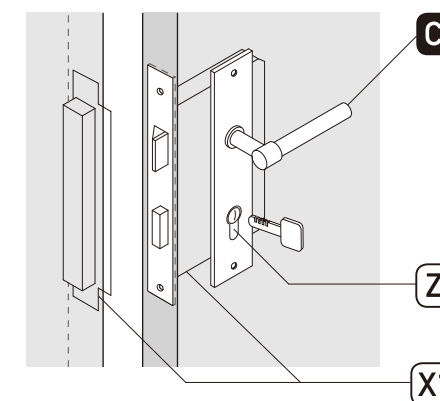

C + **X1** + **Z**

1. レバーハンドル (長座 / 玄関錠用)
→ FORMANI / FSB 頁の **C** より選ぶ
2. 玄関錠ユーロケースセット
→ P.48 **X1** より選ぶ
3. ユーロケース用シリンダーを選ぶ
→ P.48 **Z** より選ぶ

※レバーハンドル (長座) はユーロケースのみの対応です。美和ケースとの組み合わせは不可です。

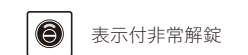

パターン05 間仕切錠 | レバーハンドル (長座) | ユーロケース

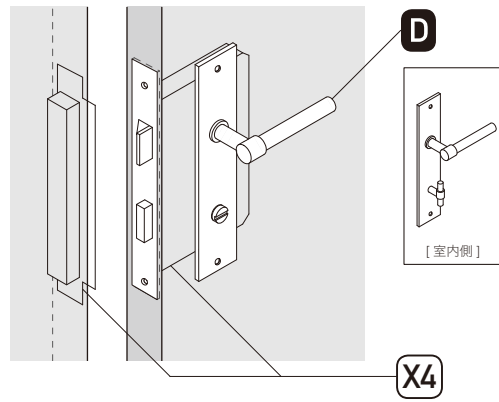

D + **X4**

1. レバーハンドル (長座 / 間仕切・表示錠用)
→ FORMANI / FSB 頁の **D** より選ぶ
2. 間仕切錠ユーロケースセット
→ P.49 **X4** より選ぶ

※レバーハンドル (長座) はユーロケースのみの対応です。美和ケースとの組み合わせは不可です。

パターン07 玄関錠 | レバーハンドル (丸座・角座) | 美和ケース

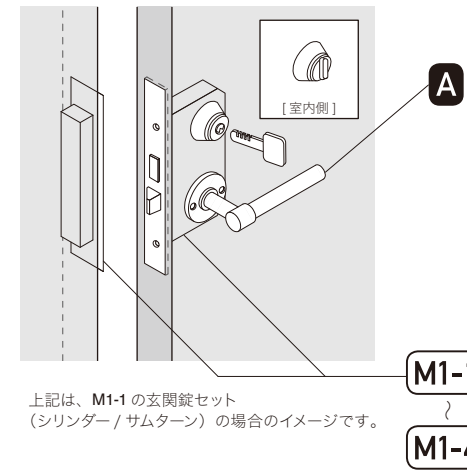

A + **M1-1** ~ **M1-4**

1. レバーハンドル (丸座・角座)
→ FORMANI / FSB / RANDI 頁の **A** より選ぶ
2. 美和ロック製玄関錠ケースセット
→ P.50 ~ P.51 **M1-1** ~ **M1-4** より用途に合わせて選ぶ

- M1-1** : 玄関錠セット (シリンダー / サムターン)
- M1-2** : 片面シリンダー錠セット
- M1-3** : 片面サムターン錠セット
- M1-4** : 両面シリンダー錠セット

上記は、**M1-1** の玄関錠セット (シリンダー / サムターン) の場合のイメージです。

※美和ケースは、美和ロック製のシリンダーやサムターンがセットになっています。

パターン06 空錠 | レバーハンドル (長座) | ユーロケース

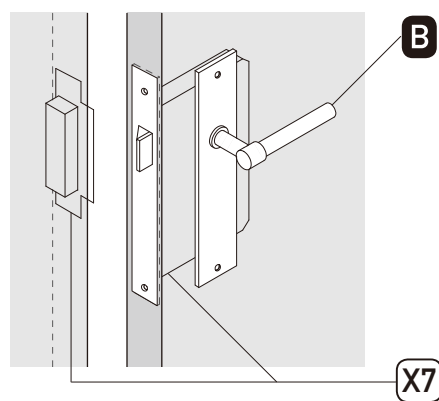

B + **X7**

1. レバーハンドル (長座 / 空錠用)
→ FORMANI 頁の **B** より選ぶ
2. 空錠ユーロケースセット
→ P.49 **X7** より選ぶ

※レバーハンドル (長座) はユーロケースのみの対応です。美和ケースとの組み合わせは不可です。

パターン08 間仕切錠 | レバーハンドル (丸座・角座) | 美和ケース

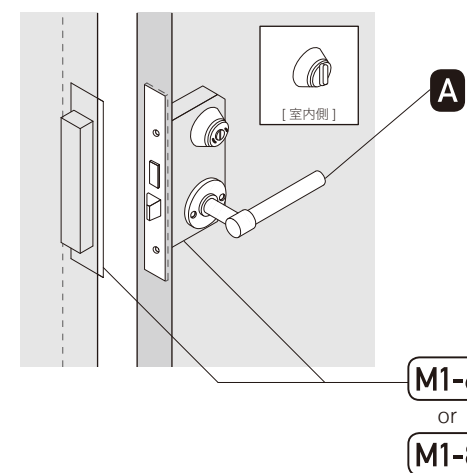

A + **M1-6** or **M1-8**

1. レバーハンドル (丸座・角座)
→ FORMANI / FSB / RANDI 頁の **A** より選ぶ
2. 美和ロック製間仕切錠ケースセット
→ P.51 **M1-6** または **M1-8** より用途に合わせて選ぶ

- M1-6** : 間仕切錠セット (サムターン / 非常開装置)
- M1-8** : 表示錠セット (サムターン / 表示付非常開装置)

※美和ケースは、美和ロック製のサムターン、表示、非常解錠などがセットになっています。

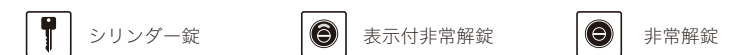

パターン 09 空錠 | レバーハンドル (丸座・角座) | 美和ケース

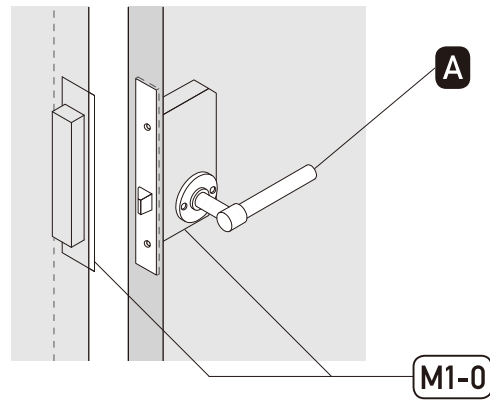

A + **M1-0**

1. レバーハンドル (丸座・角座)
→ FORMANI / FSB / RANDI 頁の **A** より選ぶ
2. 美和ロック製空錠ケースセット
→ P.52 **M1-0** より選ぶ

パターン 10 玄関錠 | ノブ・T型レバーハンドル (丸座・角座) | ユーロケース

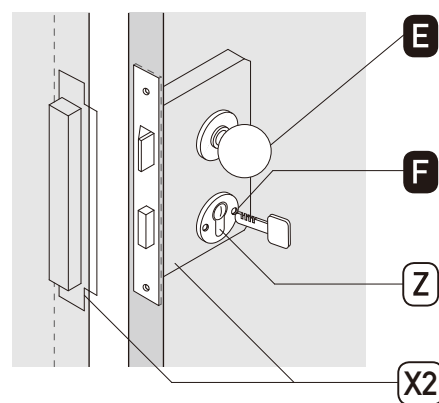

E + **F** + **X2** + **Z**

1. ノブ・T型レバーハンドル (丸座・角座)
→ FORMANI / FSB / RANDI 頁の **E** より選ぶ
2. シリンダーエスカッション
→ FORMANI / FSB / RANDI 頁の **F** より選ぶ
3. 玄関錠ユーロケースセット
→ P.48 **X2** より選ぶ
4. ユーロケース用シリンダーを選ぶ
→ P.48 **Z** より選ぶ

パターン 11 間仕切錠 | ノブ・T型レバーハンドル (丸座・角座) | ユーロケース

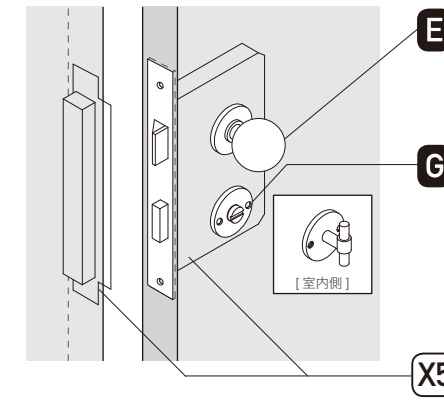

E + **G** + **X5**

1. ノブ・T型レバーハンドル (丸座・角座)
→ FORMANI / FSB / RANDI 頁の **E** より選ぶ
2. サムターン / (表示付) 非常開装置
→ FORMANI / FSB / RANDI 頁の **G** より選ぶ
3. 間仕切錠ユーロケースセット
→ P.49 **X5** より選ぶ

※非常開装置は、表示なしと表示付がございます。
トイレなど個室内の使用状況 (空き / 使用中) を外側に表示させる必要がある場合は表示付をお選びください。

パターン 12 空錠 | ノブ・T型レバーハンドル (丸座・角座) | ユーロケース

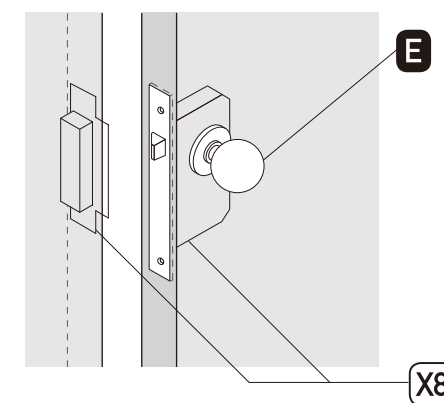

E + **X8**

1. ノブ・T型レバーハンドル (丸座・角座)
→ FORMANI / FSB / RANDI 頁の **E** より選ぶ
2. 空錠ユーロケースセット
→ P.49 **X8** より選ぶ



シリンダー錠



表示付非常解錠

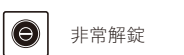

非常解錠

パターン 13 玄関錠 | ノブ・T型レバーハンドル (丸座・角座) | 美和ケース 

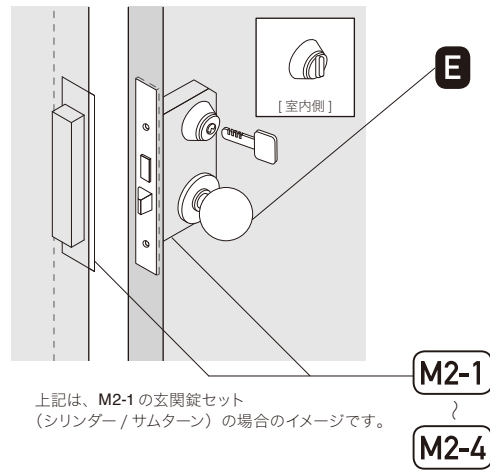

上記は、M2-1の玄関錠セット (シリンダー / サムターン) の場合のイメージです。

E + **M2-1** ~ **M2-4**

1. ノブ・T型レバー (丸座・角座)
→ FORMANI / FSB / RANDI 頁の **E** より選ぶ
2. 美和ロック製玄関錠ケースセット
→ P.53 ~ P.54 **M2-1** ~ **M2-4** より用途に合わせて選ぶ

- M2-1** : 玄関錠セット (シリンダー / サムターン)
- M2-2** : 片面シリンダー錠セット
- M2-3** : 片面サムターン錠セット
- M2-4** : 両面シリンダー錠セット

※美和ケースは、美和ロック製のシリンダーやサムターンがセットになっています。

パターン 14 間仕切錠 | ノブ・T型レバーハンドル (丸座・角座) | 美和ケース  or 

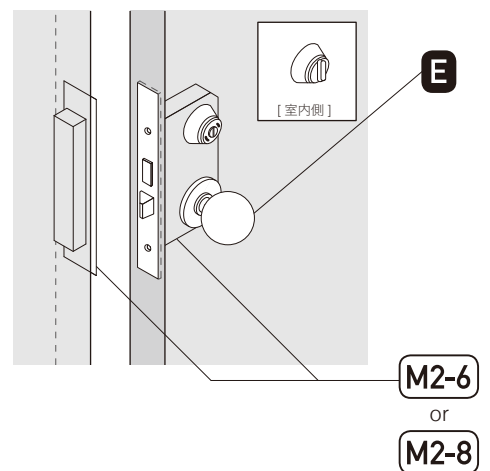

E + **M2-6** or **M2-8**

1. ノブ・T型レバー
→ FORMANI / FSB / RANDI 頁の **E** より選ぶ
2. 美和ロック製間仕切錠ケースセット
→ P.54 **M2-6** または **M2-8** より用途に合わせて選ぶ

- M2-6** : 間仕切錠セット (サムターン / 非常開装置)
- M2-8** : 表示錠セット (サムターン / 表示付非常開装置)

※美和ケースは、美和ロック製のサムターン、表示、非常解錠などがセットになっています。

パターン 15 空錠 | ノブ・T型レバーハンドル (丸座・角座) | 美和ケース

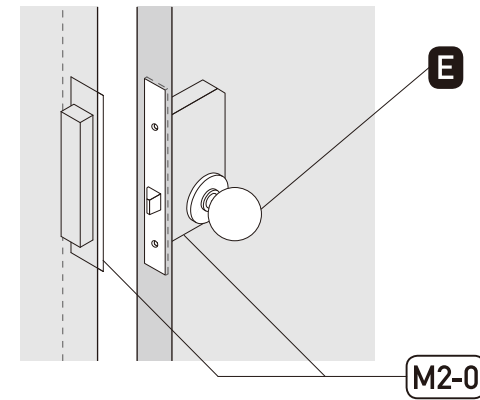

E + **M2-0**

1. ノブ・T型レバーハンドル (丸座・角座)
→ FORMANI / FSB / RANDI 頁の **E** より選ぶ
2. 美和ロック製空錠ケースセット
→ P.55 **M2-0** より選ぶ

パターン 16 本締錠 (シリンダー用) | ユーロケース | 例: 補助錠として使用 

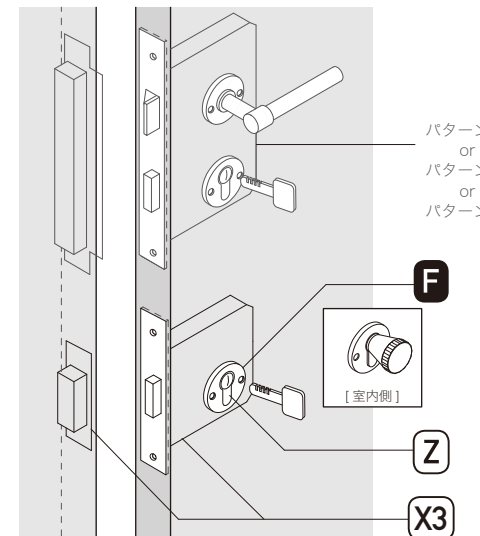

F + **X3** + **Z**

1. シリンダーエスカッション
→ FORMANI / FSB / RANDI 頁の **F** より選ぶ
2. 本締錠 (シリンダー用) ユーロケースセット
→ P.48 **X3** より選ぶ
3. ユーロケース用シリンダー
→ P.48 **Z** より選ぶ
4. パターン 01 または パターン 04 または パターン 10 と組み合わせる
→ パターン 01 (P.66) または パターン 04 (P.67) または パターン 10 (P.70)

 シリンダー錠

 表示付非常解錠

 非常解錠

パターン 17 本締錠（間仕切用） ユーロケース 例：ドアハンドルとの組み合わせ

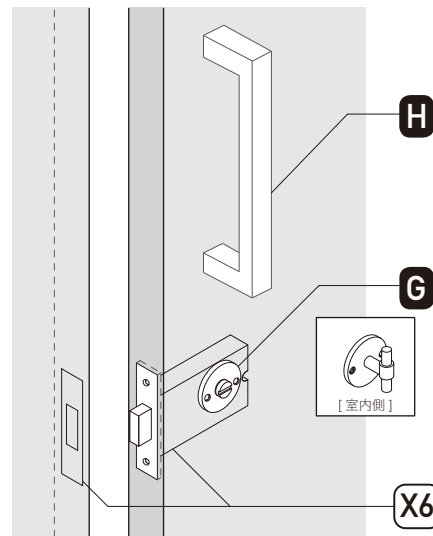

G + **X6** + **H**

1. サムターン / (表示付) 非常開装置
→ FORMANI / FSB / RANDI 頁の **G** より選ぶ
2. 本締錠（間仕切用）ユーロケースセット
→ P.49 **X6** より選ぶ
3. ドアハンドル・固定ノブと組み合わせる
→ FORMANI / FSB / RANDI 頁の **H** より選ぶ

※本締錠（間仕切用）ユーロケースはバックセット 57.5mm です。
他のケースと組み合わせる場合は、ご注意ください。
※非常開装置は、表示なしと表示付がございます。
トイレなど個室内の使用状況（空き / 使用中）を外側に表示させる必要がある場合は表示付をお選びください。

パターン 19 本締錠（間仕切用） 美和ケース 例：ドアハンドルとの組み合わせ

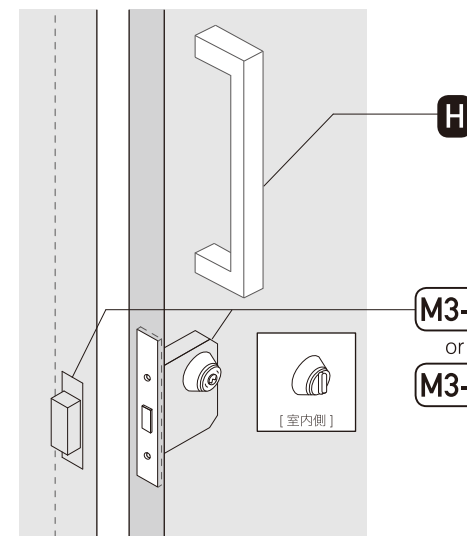

M3-6 or **M3-8** + **H**

1. 美和ロック製本締錠ケースセット
→ P.58 **M3-6** または **M3-8** より用途に合わせて選ぶ
M3-6 : 間仕切錠セット（サムターン / 非常開装置）
M3-8 : 表示錠セット（サムターン / 表示付非常開装置）
2. ドアハンドル・固定ノブと組み合わせる
→ FORMANI / FSB / RANDI 頁の **H** より選ぶ

パターン 18 本締錠（シリンダー用） 美和ケース 例：補助錠として使用

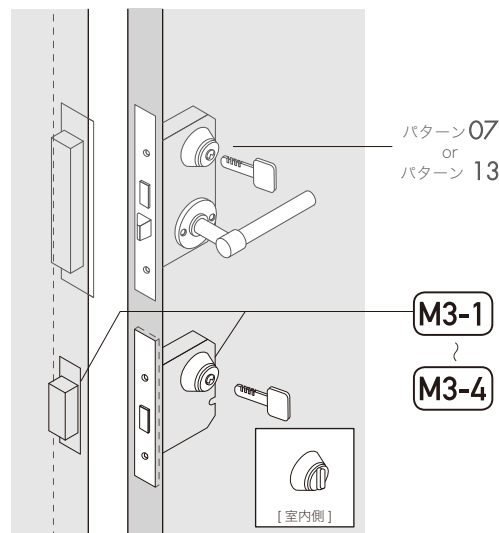

M3-1 ~ **M3-4**

1. 美和ロック製本締錠ケースセット
→ P.56 ~ P.57 **M3-1** ~ **M3-4** より用途に合わせて選ぶ
M3-1 : 玄関錠セット（シリンダー / サムターン）
M3-2 : 片面シリンダー錠セット
M3-3 : 片面サムターン錠セット
M3-4 : 両面シリンダー錠セット
2. パターン 07 または パターン 13 と組み合わせる
→ パターン 07 (P.69) または パターン 13 (P.72)

上記は、M3-1の玄関錠セット（シリンダー / サムターン）の場合のイメージです。

パターン 20 引戸錠錠（間仕切用） ユーロケース 例：引手との組み合わせ

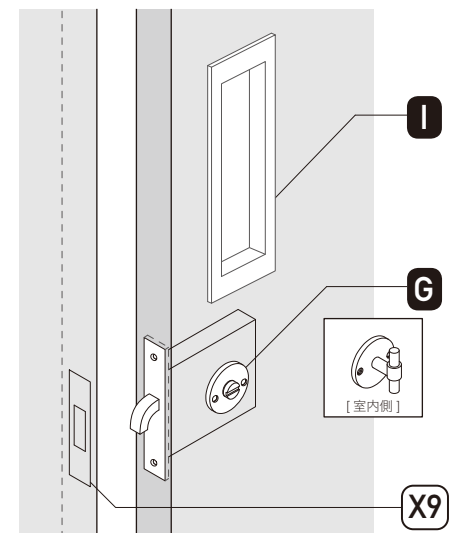

G + **X9** + **I**

1. サムターン / (表示付) 非常開装置
→ FORMANI / FSB / RANDI 頁の **G** より選ぶ
2. 引戸錠（間仕切用）ユーロケースセット
→ P.49 **X9** より選ぶ
3. 引手と組み合わせる
→ FORMANI / FSB 頁の **I** より選ぶ

※非常開装置は、表示なしと表示付がございます。
トイレなど個室内の使用状況（空き / 使用中）を外側に表示させる必要がある場合は表示付をお選びください。



パターン 21 引戸錠錠（シリンダー用） 美和ケース 例：引手との組み合わせ

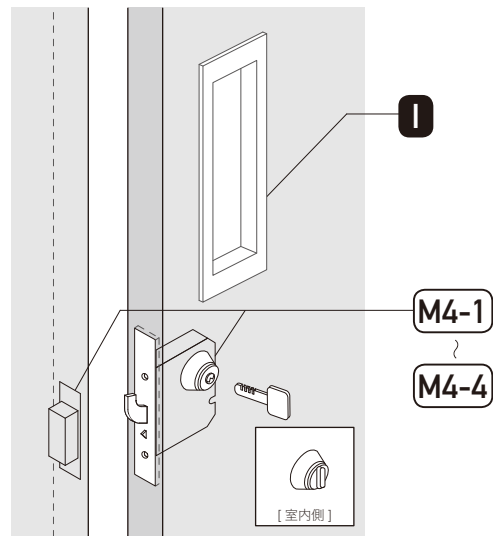

M4-1 ~ M4-4 + ①

1. 美和ロック製本錠錠ケースセット
→ P.59 M4-1 ~ M4-4 より用途に合わせて選ぶ
 - M4-1 : 玄関錠セット（シリンダー / サムターン）
 - M4-2 : 片面シリンダー錠セット
 - M4-3 : 片面サムターン錠セット
 - M4-4 : 両面シリンダー錠セット
2. 引手と組み合わせる
→ FORMANI / FSB 頁の ① より選ぶ

パターン 22 引戸錠錠（間仕切用） 美和ケース 例：引手との組み合わせ

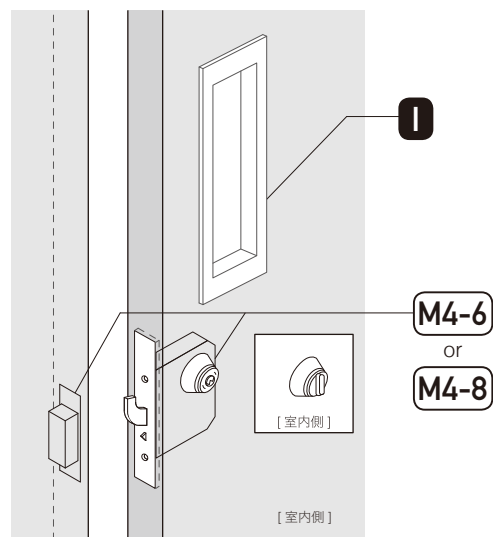

M4-6 or M4-8 + ①

1. 美和ロック製本錠錠ケースセット
→ P.59 M4-6 または M4-8 より用途に合わせて選ぶ
 - M4-6 : 間仕切錠セット（サムターン / 非常開装置）
 - M4-8 : 表示錠セット（サムターン / 表示付非常開装置）
2. 引手と組み合わせる
→ FORMANI / FSB 頁の ① より選ぶ



シリンダー錠



表示付非常解錠



非常解錠

玄関錠の場合

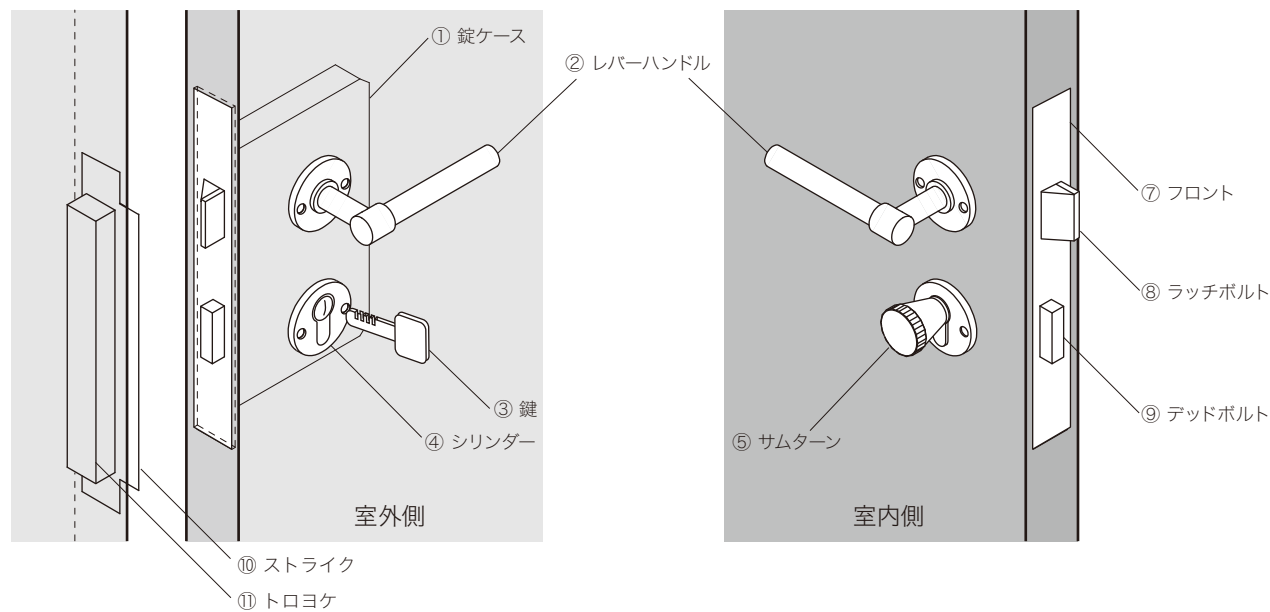

間仕切錠の場合

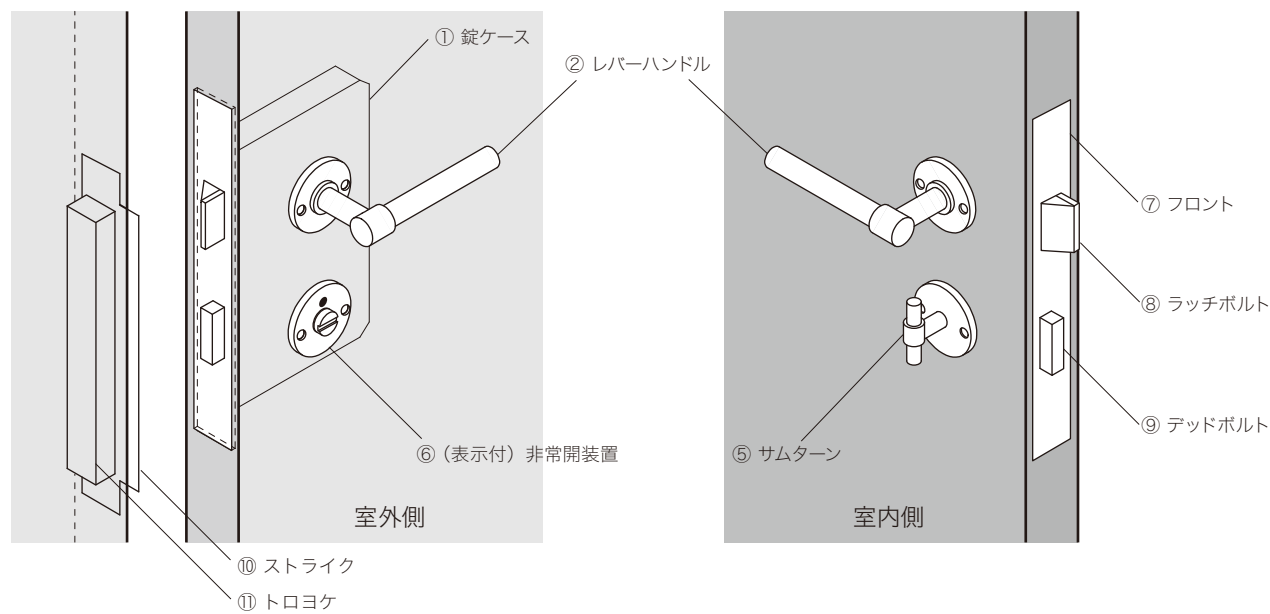

① 錠ケース	錠前の機構が納められている部分。扉の中に埋め込まれる。
② レバーハンドル	ラッチボルトを可動させて扉を開ける。
③ 鍵	外側からシリンダーに差し込み、施錠・解錠する。鍵の種類も選択可能。
④ シリンダー	鍵を差し込む鍵穴の部分。
⑤ サムターン	室内側から操作して施錠・解錠する。
⑥ (表示付) 非常開装置	非常時には室外側からコインなどで解錠できる装置、内側の利用状況がわかる表示付もある。屋内用。
⑦ フロント	錠ケースの前面部の化粧板。
⑧ ラッチボルト	扉が風などで開かないように仮締りするためのボルト。レバーや可動ノブで操作。
⑨ デッドボルト	施錠するためのボルトで、鍵やサムターンで操作。
⑩ ストライク	扉の開閉時のラッチボルトや施錠時のデッドボルトを枠側で受ける金具。
⑪ トロヨケ	枠側にストライクとセットで掘り込む受け箱。

1. レバーハンドルの対応扉厚について

当社取扱いのレバーハンドルは 40 ミリ以上の扉を使用することが多いヨーロッパからの輸入商品のため、使用可能な扉厚の下限が一般的な国内製品に比べ厚くなります。また、製品の持ち味からも 38 ミリ以上の扉と組み合わせるご使用をお勧めいたします。

[当社取扱い 大半のレバーハンドル 対応扉厚の下限寸法]	
ユーロケース使用時	37 ミリ
美和ロック製ケース使用時	36 ミリ

※一部、レバーハンドルのデザインや座金の種類により上記と異なる製品もございます。当社ウェブサイトにて個々の製品の対応扉厚を必ずご確認ください。

※また、扉厚の上限寸法は、メーカーや製品ごとに異なります。個別にお問い合わせください。※ご発注の際は、必ず正確な扉厚をご指示ください。

2. バックセット (BS) とスペーシング

バックセットとは、錠ケースのフロント面からレバーハンドル・ノブ、シリンダーなどの取付穴の中心までの水平方向の寸法です。操作性および扉の種類や枠の形状などを考慮してご選択ください。

スペーシングとは、レバーハンドル・ノブの取付穴の中心から錠ケースのシリンダーなどの中心までの垂直方向の寸法です。スペーシングが確保されていると、キーやサムターンを操作する時に、レバーハンドルやノブに手が当たらず操作しやすくなります。

特に、T 型レバーハンドルなどをご検討の場合は、バックセット (P.80 ご参照) やスペーシングにご注意ください。

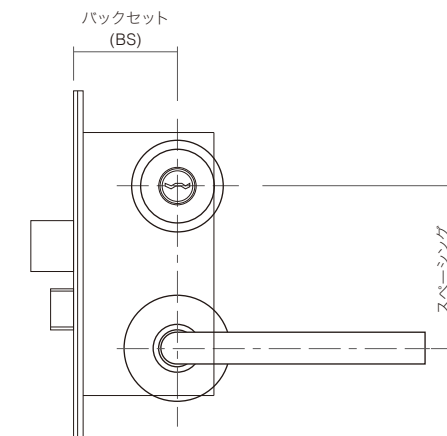

3. 扉の左右勝手に対するレバーハンドル・ノブの形状

当社では、扉の左右勝手 (次項の「4. 扉・窓・ハンドルの開き勝手・左右について」ご参照) に対するレバーハンドル等の形状は、取り付けネジがある側のハンドルを室内側にする事で、区別しております。

※取り付けネジが片側のみにあるハンドルの場合に限りです。
※取り付けネジが両側にあるハンドル等には左右勝手はありません。

ご発注の際は、左右勝手をご指示ください。ご指示のない場合は、左勝手にて出荷させていただきますので、予めご了承ください。

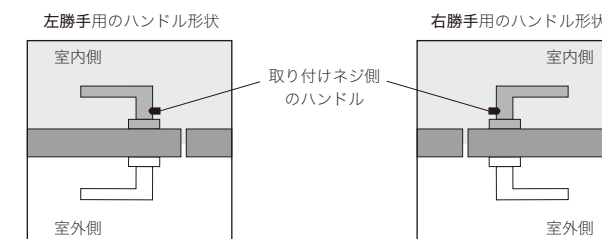

4. 扉・ハンドル・ハンドルの開き勝手・左右について

1) 扉の開き勝手の区別

室外側から正面に扉を見て、
蝶番が右側にあるもの：右勝手
蝶番が左側にあるもの：左勝手

ご注文時に左右勝手のご指示のない場合は、左勝手にて出荷させていただきますので、ご了承ください。

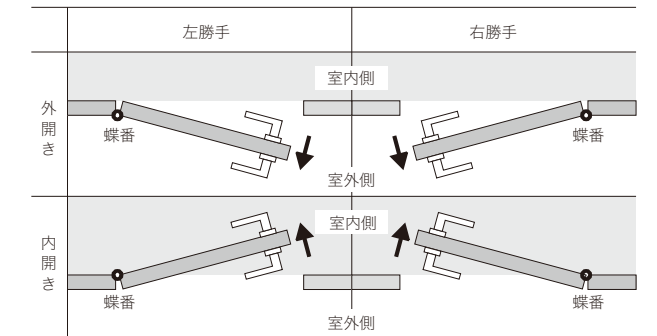

2) ハンドルの左右の区別

扉の吊り元 (蝶番側) から見て、
右側となるレバー：右ハンドル
左側となるレバー：左ハンドル

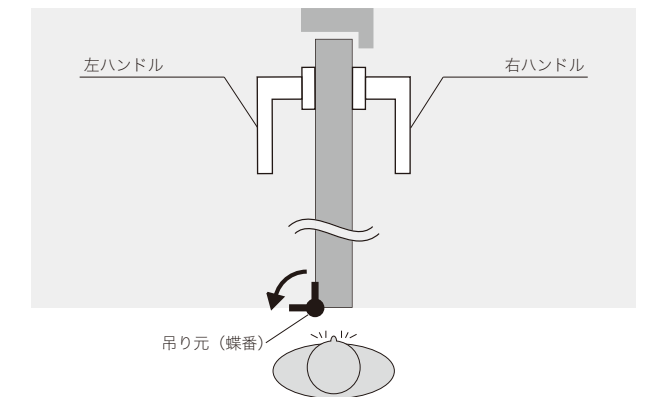

3) 窓金物 (窓締まり・窓調整器) の開き勝手の区別

室内側 (金物の付いている側) から見て、
蝶番が右側にあるもの：右勝手
蝶番が左側にあるもの：左勝手

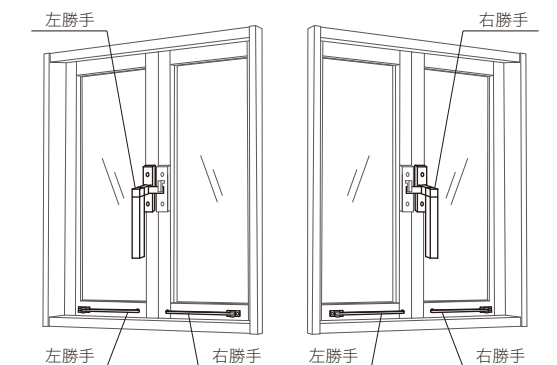

※窓調整器は左右兼用のものもございます。

1. FORMANI 社製品について

FORMANI 社の製品は洗練されたデザインながらも、機械とハンドメイドを織り交ぜた製造方法による温かみのある均質過ぎない製品性を持ち味としているため、部分的な寸法に製品ごとの個体差が生じる製品です。特に TIMELESS シリーズは、クラシカルな印象を強めるため、より個体差が大きい製品も含まれております。そのため、製品寸法図は参考寸法とし、必ず個々の製品の現物にて寸法を確認の上、建具や面材の加工を行なってください。

2. FORMANI 社レバーハンドルのパネ付仕様

FORMANI 社のレバーハンドルの一部には「パネ付」とされているタイプがございます。通常、日本国内ではレバーハンドルを水平に戻すパネが錠ケースのみに仕込まれていますが、パネ付レバーハンドルは座金にもパネが仕込まれております。これには、主に二つの理由があります。一つは、大きさや重さのあるレバーハンドルをなるべく水平に保つため。もう一つは、しっかりとしたレバーの操作感を高級なものと捉え、それを好む傾向にあるヨーロッパの市場性によるものです。特にユーロケースとの組み合わせでは、一般的な国内製品の操作感に比べ、かなりしっかりとパネの反発を感じる状態となります。

3. T 型レバーハンドルご使用の際のご注意

T 型レバーハンドルをご使用になる場合は、組み合わせるケースのバックセットやプランによって、レバーが戸当たり枠に干渉したり、手が挟まれる恐れがありますので、ご注意ください。

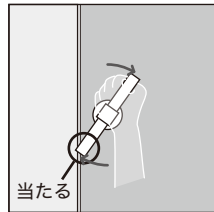
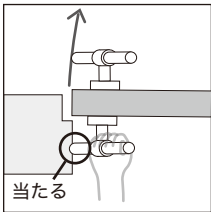

[対応方法の例]

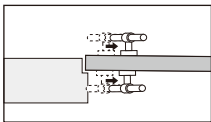

バックセットを大きくする

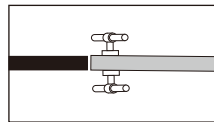

枠形状の変更や子扉を作り両開きにする

4. 海外メーカーのレバーハンドルとケースの組み合わせについて

海外メーカー製レバーハンドルと美和ロック製ケース、ユーロケースの組み合わせの場合、レバーの端が若干垂れ下がる状態となることがありますのでご了承ください。(ユーロケースにはレバーの垂れ下がりに対する角度調整機能を備えたケースもございます。)

5. ユーロケース用シリンダー・サムターン

1) サイズについて

ユーロケース用シリンダー・サムターン (DIN 規格) について、全長にいくつかのサイズがあり、シリンダー座からの突出寸法が異なります。通常は、組み合わせる扉とシリンダー座の厚みごとに、当社にて意匠上最も適切と思われるサイズにて出荷いたしております。ご希望がある場合は、注文時にサイズをご指示ください。

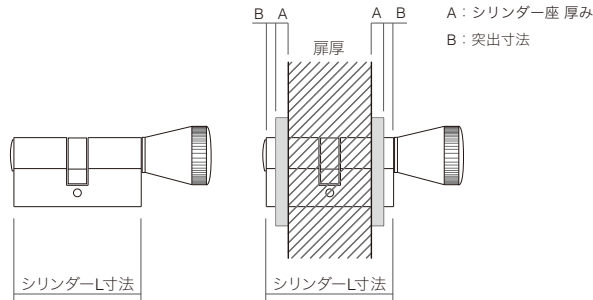

$$\text{突出寸法 B} = [\text{シリンダー L 寸法} - \text{扉厚} - (\text{シリンダーエスカッション厚 A} \times 2)] \div 2$$

2) シリンダー座との色の組み合わせについて

ユーロケース用シリンダーの色については、**発注時にご指示のない場合、レバーハンドル・シリンダー座の色に関わらず、シルバー色での出荷とさせていただきますので、ご注意ください。**(色については、P.48 参照)

6. 美和ロック シリンダーの種類

美和ロック製ケースセットのシリンダーは 3 種類をご用意しております。いずれのシリンダーも各種キーシステムが可能です。目的、用途に応じてお選びください。

	PR シリンダー	JN シリンダー	U9 シリンダー
シリンダー形状			
キー形状			
シリンダー構造	2WAY ロータリーシリンダー リバーシブルキー	リバーシブル ピンシリンダー	ロータリー シリンダー

※シリンダー座の意匠はカラーによって異なります。P.60 をご参照ください。

7. キーシステム・電気錠について

マスターキーシステム・同一キーシステムなどへの対応に関しては、鍵種ごとに仕様異なりますので、当社までお問い合わせください。また、電気錠についても組み合わせなどご提案も可能ですので、別途お問い合わせください。

1. レバーハンドル・ドアハンドルなど金物類の外部使用

ステンレス、アルミの製品については外部使用も可能ですが、庇などで囲われた場所など、雨や直射日光に直接さらされない場所にてご使用ください。潮風などにさらされる場所でのご使用はできません。

その他、真鍮・銅などの生地やワックス・ニッケルメッキ・塗装・木を使用した製品については室内での使用を前提とした製品です。直射日光や高温多湿を避けた室内にてご使用ください。

2. レバーハンドル・ドアハンドル・キャビネットハンドルの点検

扉の開閉や温度・湿度の変化による建具の膨張伸縮などの影響で、ネジのゆるみやガタつきが発生することがございます。そのような場合は、直ちに増し締め・締め直しを行ってください。また定期的にネジのゆるみの確認を行ない、ゆるみなどがある場合には締め直してください。

3. 各素材の特徴・お手入れ

1) ステンレス製品

- ・埃や汚れなどが付着した際には、柔らかい布で乾拭きし取り除いてください。
- ・ひどい汚れなどには薄めた中性洗剤でよく拭き取り、洗剤を残さないようしっかりと水拭きをした後、柔らかい布で乾拭きをして水分を完全に取り除いてください。
- ・ステンレス製の製品は錆びにくい材質ですが、塩分や塩素系の薬剤または鉄分などが付着したり、傷がついた場合などでは、錆びることがありますのでご注意ください。

2) アルミ製品 (アルマイト)

- ・埃や汚れなどが付着した際には、柔らかい布で乾拭きし取り除いてください。
- ・ひどい汚れなどには薄めた中性洗剤でよく拭き取り、洗剤を残さないようしっかりと水拭きをした後、柔らかい布で乾拭きをして水分を完全に取り除いてください。
- ・傷などの原因となりますので、強くこすったり硬い布や研磨剤を使用することは避けてください。

3) メッキ製品

- ・埃や汚れなどが付着した際には柔らかい布で乾拭きし取り除いてください。
- ・ひどい汚れなどには薄めた中性洗剤でよく拭き取り、洗剤を残さないようしっかりと水拭きをした後、柔らかい布で乾拭きをして水分を完全に取り除いてください。
- ・定期的にワックスなどを塗り、拭き残しのないようにしっかりと拭き取ることで、長く美しい状態を保つことができます。

4) 木を使用した製品

- ・水濡れや汚れなどの付着、湿度や温度の変化などの使用環境、経年変化などによって変形や変色が起こります。
- ・金属製に比べ、物を当てたりした際などに、へこみや傷つきなどが起こりやすくなります。
- ・天然木のため、木目や色味は個別の製品ごとに異なります。
- ・水分が移らないよう、しっかりと固く絞った布などで拭き、乾拭きを行ってください。

5) 塗装製品

- ・使用による摩耗や物を当てたりすることで、塗装の摩耗や欠けなどが起こることがあります。
- ・埃や汚れなどが付着した際には柔らかい布で乾拭きし取り除いてください。
- ・ひどい汚れなどには薄めた中性洗剤でよく拭き取り、洗剤を残さないようしっかりと水拭きをした後、柔らかい布で乾拭きをして水分を完全に取り除いてください。
- ・傷などの原因となりますので、強くこすったり硬い布や研磨剤を使用することは避けてください。

6) 真鍮製品・銅製品

- ・生地やワックス仕上の場合、経年変化や使用環境によって素材表面の変色や緑青などが発生します。
- ・メーカーでは、銅素材の持ち味とその変化を楽しんでいただくための素材と捉えているものですが、気になる場合は研磨剤 (金属磨き) などにて磨き、ワックスなどを塗り拭き残しのないように柔らかい布で完全に拭き取ってください。

その他、より詳しい説明につきましては、ハードウェア事業部 (TEL: 06-6632-8778) まで直接お問い合わせください。

品番	ページ	品番	ページ	品番	ページ	品番	ページ
DIN50 ユーロケース用シリンダー		DIN59-L1FS-646A	48	FOR01-TL34M-__	25	FOR10-EC FORMANI / ECLIPSE レバーハンドル・ノブ	
DIN50-1K40-__	48	DIN59-L1FS-651A	48	FOR01-TL34S-__	25	FOR10-EC01-C-__	14
DIN50-1K50-__	48	DIN59-L8FS-536A	49	FOR01-TL38L-__	25	FOR10-EC02-C-__	14
DIN50-2K40-__	48	DIN59-L8FS-541A	49	FOR01-TL38S-__	25	FOR10-ED FORMANI / EDGY レバーハンドル・ノブ	
DIN50-2K50-__	48	DIN59-L8FS-546A	49	FOR01-TW01M-__	7	FOR10-ED01-C-__	15
DIN50-3K40-__	48	DIN59-L8FS-551A	49	FOR01-TW01S-__	7	FOR10-ED01-S-__	15
DIN50-3K50-__	48	DIN59-L8FS-636A	49	FOR01-TW02M-__	7	FOR10-FE FORMANI / FERROVIA レバーハンドル・ノブ	
DIN50-4K40-__	48	DIN59-L8FS-641A	49	FOR01-TW02S-__	7	FOR10-FE02-C-__	18
DIN50-4K50-__	48	DIN59-L8FS-646A	49	FOR02 FORMANI キャビネットツマミ		FOR10-FE03-C-__	18
DIN59-H ユーロケースセット 本錠錠		DIN59-L8FS-651A	49	FOR02-AR01M-__	13	FOR10-FE04-C-__	18
DIN59-H1F-55	48	DIN59-S ユーロケースセット 引戸錠錠		FOR02-AR01S-__	13	FOR10-FET03-C-__	18
DIN59-H1F-60	48	DIN59-S8F-55	49	FOR02-FE01L-__	18	FOR10-FET04-C-__	18
DIN59-H8M-57	49	FOR01 FORMANI キャミネットハンドル		FOR02-FE01S-__	18	FOR10-JB FORMANI / SQUAREbyJB レバーハンドル・ノブ	
DIN59-K ユーロケースセット ノブ・T型レバーハンドル用		FOR01-AR01M-__	13	FOR02-JB20M-__	10	FOR10-JB100-S-__	10
DIN59-K0FN-636A	49	FOR01-AR01S-__	13	FOR02-NO01-__	16	FOR10-NO FORMANI / NOUR レバーハンドル・ノブ	
DIN59-K0FN-641A	49	FOR01-FE01L-__	18	FOR02-NO02-__	17	FOR10-NO01-C-__	16
DIN59-K0FN-646A	49	FOR01-FE01LL-__	18	FOR02-ON01L-__	5	FOR10-NO02-C-__	16
DIN59-K0FN-651A	49	FOR01-FE01M-__	18	FOR02-ON01S-__	5	FOR10-NOT01-C-__	16
DIN59-K1FS-636A	48	FOR01-FE01S-__	18	FOR02-SQ01-__	9	FOR10-ON FORMANI / ONE レバーハンドル・ノブ	
DIN59-K1FS-641A	48	FOR01-FE01SS-__	18	FOR02-TE01-__	11	FOR10-ON01-C-__	4
DIN59-K1FS-646A	48	FOR01-JB20-__	10	FOR02-TL10-__	25	FOR10-ON01L-C-__	4
DIN59-K1FS-651A	48	FOR01-NO01L-__	16	FOR02-TL29-__	25	FOR10-ON02L-C-__	4
DIN59-K8FS-636A	49	FOR01-NO01M-__	16	FOR02-TL32-__	25	FOR10-ONT01-C-__	4
DIN59-K8FS-641A	49	FOR01-NO01S-__	16	FOR02-TL34-__	25	FOR10-ONT02-C-__	4
DIN59-K8FS-646A	49	FOR01-ON01L-__	5	FOR02-TL38-__	25	FOR10-SQ FORMANI / SQUARE レバーハンドル・ノブ	
DIN59-K8FS-651A	49	FOR01-ON01M-__	5	FOR02-TW01-__	7	FOR10-SQ01-S-__	8
DIN59-L ユーロケースセット レバーハンドル用		FOR01-ON01S-__	5	FOR02-TW02-__	7	FOR10-SQ02-S-__	8
DIN59-L0F-536A	49	FOR01-SQ01L-__	9	FOR03 FORMANI 呼出かん		FOR10-SQ05-S-__	8
DIN59-L0F-541A	49	FOR01-SQ01S-__	9	FOR03-ON01L-__	5	FOR10-SQ07-G-__	8
DIN59-L0F-546A	49	FOR01-SQ03L-__	9	FOR03-ON01S-__	5	FOR10-TE FORMANI / TENSE レバーハンドル・ノブ	
DIN59-L0F-551A	49	FOR01-SQ03S-__	9	FOR06 FORMANI 引手		FOR10-TE100-C-__	11
DIN59-L0F-636A	49	FOR01-TL10M-__	24	FOR06-SQ03AL-__	9	FOR10-TE104G-L-__	11
DIN59-L0F-641A	49	FOR01-TL10S-__	24	FOR06-SQ03AM-__	9	FOR10-TL FORMANI / TIMELESS レバーハンドル・ノブ	
DIN59-L0F-646A	49	FOR01-TL10SS-__	24	FOR06-SQ03AS-__	9	FOR10-TL10-C-__	19
DIN59-L0F-651A	49	FOR01-TL29L-__	24	FOR06-SQ23-__	10	FOR10-TL21-C-__	19
DIN59-L1FS-536A	48	FOR01-TL29S-__	24	FOR06-SQ27-__	9,10	FOR10-TL21-L0-__	19
DIN59-L1FS-541A	48	FOR01-TL30L-__	25	FOR06-SQ54-__	9,10	FOR10-TL21-L1-__	19
DIN59-L1FS-546A	48	FOR01-TL32L-__	25	FOR10-AR FORMANI / ARC レバーハンドル・ノブ		FOR10-TL21-L6-__	19
DIN59-L1FS-551A	48	FOR01-TL32M-__	25	FOR10-AR01-C-__	13	FOR10-TL22-C-__	19
DIN59-L1FS-636A	48	FOR01-TL32S-__	25	FOR10-CO FORMANI / CONE レバーハンドル・ノブ		FOR10-TL22-M0-__	19
DIN59-L1FS-641A	48	FOR01-TL34L-__	25	FOR10-CO01-C-__	12	FOR10-TL22-M1-__	19

※この索引では、品番の素材やカラーを表す箇所を省略し、空欄“__”として表記しています。仕上げが1種類しかない商品についても、同様の表記となっております。

品番	ページ	品番	ページ	品番	ページ	品番	ページ
FOR10-TL22-M6-__	19	FOR11-FE03V-__	18	FOR20 FORMANI 窓廻り・面付受け		FOR31-TW02C-__	7
FOR10-TL23-C-__	19	FOR11-FE04V-__	18	FOR20-HP-__	6	FOR31-TW02W-__	7
FOR10-TL25-C-__	19	FOR11-FE220-__	18	FOR20-ON01-L-__	5	FOR32 FORMANI ポストロ	
FOR10-TL27-C-__	20	FOR11-NO02V-__	16	FOR20-ON01-R-__	6	FOR32-SQ01-__	8
FOR10-TL29-C-__	20	FOR11-ONT01A-__	5	FOR21 FORMANI 窓調整器		FOR32-SQ01N-__	8
FOR10-TL29-L0-__	20	FOR11-ONT02A-__	5	FOR21-ON01-__	6	FOR32-TL535-__	24
FOR10-TL29-L1-__	20	FOR11-TWT01A-__	7	FOR31 FORMANI ドアハンドル		FOR32-TL535N-__	24
FOR10-TL29-L6-__	20	FOR11-TWT02A-__	7	FOR31-AR01C-__	13	FOR34 FORMANI ドアストップ	
FOR10-TL30-S-__	20	FOR13 FORMANI シリンダーエスカッション		FOR31-AR01W-__	13	FOR34-SQ01-__	8
FOR10-TL30L-S-__	20	FOR13-AR01-__	13	FOR31-FE01CB-__	18	FOR34-SQ02-__	8
FOR10-TL32-C-__	20	FOR13-CO01-__	12	FOR31-FE01W-__	18	FOR34-TL540-__	25
FOR10-TL32-M0-__	20	FOR13-EC01-__	14	FOR31-JB320B-__	10	FSB06 FSB 引手	
FOR10-TL32-M1-__	20	FOR13-ED01C-__	15	FOR31-JB320C-__	10	FSB06-4250-__	37
FOR10-TL32-M6-__	20	FOR13-FE01L-__	18	FOR31-JB320W-__	10	FSB06-4250C-__	37
FOR10-TL32L-CG-__	20	FOR13-NO01-__	16	FOR31-NO01B-__	16	FSB06-4251-__	38
FOR10-TL34-C-__	21	FOR13-ON01-__	4,7	FOR31-NO01C-__	16	FSB06-4251C-__	38
FOR10-TL34-M0-__	21	FOR13-SQ01S-__	8,10,11,15	FOR31-NO01W-__	16	FSB06-4252-__	37
FOR10-TL34-M1-__	21	FOR13-TE01-__	11	FOR31-ON01C-__	4	FSB06-4252C-__	38
FOR10-TL34-M6-__	21	FOR13-TL01C-__	23	FOR31-ON01W-__	4	FSB06-4253-__	38
FOR10-TL34-X-__	21	FOR13-TL01S-__	23	FOR31-SQ01CL-__	8	FSB06-4253C-__	39
FOR10-TL35-C-__	21	FOR13-TL01X-__	23	FOR31-SQ01CM-__	8	FSB06-4254-__	38
FOR10-TL35-L0-__	21	FOR13-TL02C-__	23	FOR31-SQ01CS-__	9	FSB06-4254C-__	38
FOR10-TL35-L1-__	21	FOR16 FORMANI サムターン/非常開装置		FOR31-SQ01WL-__	8	FSB06-4256G-10-__	42
FOR10-TL35-L6-__	21	FOR16-AR01-__	13	FOR31-SQ01WM-__	8	FSB06-4256G-8-__	42
FOR10-TL38-C-__	21	FOR16-CO01-__	12	FOR31-SQ01WS-__	9	FSB06-4256GC-10-__	43
FOR10-TL38-L0-__	21	FOR16-EC01-__	14	FOR31-SQ02CL-__	9	FSB06-4256GC-8-__	43
FOR10-TL38-L1-__	21	FOR16-ED01C-__	15	FOR31-SQ02WL-__	9	FSB06-4260-__	39
FOR10-TL38-L6-__	21	FOR16-ED01S-__	15	FOR31-SQ03BL-__	9	FSB06-4263-__	39
FOR10-TL48-C-__	22	FOR16-FE01L-__	18	FOR31-SQ03WL-__	9	FSB06-4264-__	39
FOR10-TL48-H-__	22	FOR16-NO01-__	16	FOR31-SQ04CL-__	9	FSB06-4299-40-__	39
FOR10-TLT10-C-__	19	FOR16-ON01-__	4	FOR31-SQ04WL-__	9	FSB10 FSB レバーハンドル・ノブ	
FOR10-TLT32-C-__	21	FOR16-SQ01S-__	8,10	FOR31-TE500B-__	11	FSB10-0802PD-C-__-40	32,33
FOR10-TW FORMANI / TWO レバーハンドル・ノブ		FOR16-TE01-__	11	FOR31-TE500W-__	11	FSB10-0829PD-C-__-40	33
FOR10-TW01-C-__	7	FOR16-TE01S-__	11	FOR31-TL23L-__	24	FSB10-0844PD-C-__-40	33
FOR10-TW02-C-__	7	FOR16-TL01C-__	23	FOR31-TL29-__	24	FSB10-1001-NC-__-40	26
FOR10-TWT01C-__	7	FOR16-TL01H-__	23	FOR31-TL30L-__	24	FSB10-1001-NS-__-40	26
FOR10-VL FORMANI / SQUARE レバーハンドル・ノブ		FOR16-TL01S-__	23	FOR31-TL32L-__	24	FSB10-1003-NC-__-40	26
FOR10-VL02-S-__	8	FOR16-TL01X-__	23	FOR31-TL38-__	24	FSB10-1003-NS-__-40	26
FOR11 FORMANI 固定ノブ		FOR16-TL02S-__	23	FOR31-TLT10-__	24	FSB10-1004-NC-__-40	26
FOR11-AR01V-__	13	FOR16-TL03C-__	23	FOR31-TW01C-__	7	FSB10-1004-NS-__-40	26
FOR11-EC01V-__	14	FOR16-TW01-__	7	FOR31-TW01W-__	7	FSB10-1005-NC-__-40	26,27

品番	ページ	品番	ページ	品番	ページ	品番	ページ
FSB10-1015-NC-___-40	27	FSB11 FSB 固定ノブ		FSB31-6540GW-___	41	RAN10-1050-C-___-40	44
FSB10-1016-NC-___-40	27	FSB11-0802A-___	36	FSB31-6548GW-___	41	RAN10-1050-P-___-40	44
FSB10-1021-NC-___-40	27	FSB11-0802G-___	41	FSB31-6550LGW-___	41	RAN10-1060-C-___-40	44
FSB10-1023-NC-___-40	27	FSB11-0803A-___	36	FSB31-6550MGW-___	41	RAN10-1060-P-___-40	44
FSB10-1023-PG00-___	32	FSB11-0811A-___	36	FSB31-6551GW-___	41	RAN10-1073-C-___-40	45
FSB10-1035-NC-___-40	27	FSB11-0828A-___	37	FSB31-6602LGW-___	41	RAN10-1073-P-___-40	45
FSB10-1035-NS-___-40	27,28	FSB11-0828G-___	42	FSB31-6602MGW-___	41	RAN10-1080-C-___-40	44
FSB10-1035-PG00-___	32	FSB11-0829A-___	37	FSB31-6669GW-___	41	RAN10-1080-P-___-40	44
FSB10-1045-NC-___-40	28	FSB11-0829G-___	42	FSB31-6681GW-___	41	RAN10-1084-C-___-40	44
FSB10-1051-NC-___-40	28	FSB11-0844A-___	36	FSB31-6683GW-___	41	RAN10-1084-P-___-40	44
FSB10-1058-NC-___-40	28	FSB11-0844G-___	42	FSB31 FSB ガラス用ドアハンドル		RAN10-1090-C-___-40	44
FSB10-1070-NC-___-40	28	FSB13 FSB シリンダーエスカッション		FSB31-6550MC-___	36	RAN10-1090-P-___-40	44
FSB10-1075-NC-___-40	28	FSB13-C1-___-40	33	FSB31-6550MW-___-40	36	RAN10-1091-C-___-40	44
FSB10-1075-PG00-___	32	FSB13-PG01-___	34	FSB31-6551C-___	36	RAN10-1091-P-___-40	44
FSB10-1076-NC-___-40	28,29	FSB13-S1-___-40	33	FSB31-6551W-___-40	36	RAN10-3010-P-___-40	46
FSB10-1076-PG00-___	32	FSB16 FSB サムターン/非常開装置		FSB31-6602LC-___	35	RAN10-3013-P-___-40	46
FSB10-1093-NC-___-40	29	FSB16-C1-___-40	33	FSB31-6602LW-___-40	35	RAN10-3015-P-___-40	46
FSB10-1102-NS-___-40	29	FSB16-PG01-___	34	FSB31-6602MC-___	35	RAN10-3020-P-___-40	46
FSB10-1106-NC-___-40	29	FSB16-S1-___-40	34	FSB31-6602MW-___-40	35	RAN10-3023-P-___-40	46
FSB10-1135-NZ1-___-40	32	FSB17 FSB 引手付き鍵錠セット		FSB31-6669C-___	35	RAN10-3025-P-___-40	46
FSB10-1135-NZ8-___-40	32	FSB17-4262S-___	39	FSB31-6669W-___-40	35	RAN10-7020-C-___-40	47
FSB10-1144-NC-___-40	29	FSB17-4262W-___	39	FSB31-6681C-___	35	RAN10-7021-C-___-40	47
FSB10-1144-PG00-___	32	FSB17-4263S-___	39	FSB31-6681W-___-40	35	RAN10-7024-C-___-40	47
FSB10-1146-NC-___-40	29	FSB17-4263W-___	39	FSB31-6683C-___	35	RAN10-7062-C-___-40	47
FSB10-1147-NC-___-40	29	FSB17-4264S-___	40	FSB31-6683W-___-40	35	RAN10-7090-C-___-40	47
FSB10-1159-NC-___-40	29,30	FSB17-4264W-___	40	FSB34 FSB ドアストップ		RAN13 RANDI シリンダーエスカッション	
FSB10-1160-NC-___-40	30	FSB31 FSB ドアハンドル		FSB34-3878-___	34	RAN13-1116C-___	44,45
FSB10-1163-NC-___-40	30	FSB31-6181C-___	35	FSB34-3881-___	34	RAN13-1146C-___	44,45
FSB10-1163-NS-___-40	30	FSB31-6181W-___-40	35	FSB51 FSB ガラス用錠ケース		RAN13-3156C-___	46
FSB10-1176-NC-___-40	30	FSB31-6184C-___	35	FSB51-4220G-L-___	43	RAN13-7146C-___	47
FSB10-1183-NS-___-40	30	FSB31-6184W-___-40	35	FSB51-4220G-R-___	43	RAN16 RANDI サムターン/非常開装置	
FSB10-1241-NC-___-40	30	FSB31-6186C-___	35	FSB52 FSB ガラス用錠ケース受け		RAN16-1116C1-___	44
FSB10-1242-NC-___-40	31	FSB31-6186W-___-40	35	FSB52-4220GU-L-___	43	RAN16-1116C2-___	45
FSB10-1244-NC-___-40	31	FSB31-6254C-___	35	FSB52-4220GU-R-___	43	RAN16-1146C1-___	44
FSB10-1246-NC-___-40	31	FSB31-6254W-___-40	35	RAN10 RANDI レバーハンドル ノブ		RAN16-1146C2-___	45
FSB10-1251-NC-___-40	31	FSB31-6540C-___	36	RAN10-1010-C-___-40	44	RAN16-3156C1-___	46
FSB10-1251-NS-___-40	31	FSB31-6540W-___-40	36	RAN10-1010-P-___-40	44	RAN16-3156C2-___	46
FSB10-1254-NC-___-40	31	FSB31-6548C-___	35	RAN10-1011-C-___-40	44	RAN16-7146C-___-40	47
FSB10-1267-NC-___-40	31	FSB31-6548W-___-40	35	RAN10-1011-P-___-40	44	RAN31 RANDI ドアハンドル	
FSB10-1271-NC-___-40	32	FSB31-6550LC-___	36	RAN10-1015-C-___-40	44	RAN31-1512AL-___	45
FSB10-1289-NC-___-40	32	FSB31-6550LW-___-40	36	RAN10-1015-P-___-40	44	RAN31-1512AM-___	45

※この索引では、品番の素材やカラーを表す箇所を省略し、空欄"___"として表記しています。仕上げが1種類しかない商品についても、同様の表記となっております。

品番	ページ	品番	ページ	品番	ページ
RAN31-1512AS-___	45	TML01 美和ロック ケースセット レバーハンドル用		TML05-637-P2-___	56
RAN31-1512WL-___-40	45	TML01-537A-0	52	TML05-637-P4-___	57
RAN31-1512WL-___-50	45	TML01-537A-3-___	50	TML05-737-3-___	57
RAN31-1512WM-___-40	45	TML01-537A-6-___	51	TML05-737-6-___	58
RAN31-1512WM-___-50	45	TML01-537A-8-___	51	TML05-737-8-___	58
RAN31-1512WS-___-40	45	TML01-537A-P1-___	50	TML05-737-P1-___	56
RAN31-1512WS-___-50	45	TML01-537A-P2-___	50	TML05-737-P2-___	56
RAN31-1513AL-___	45	TML01-537A-P4-___	51	TML05-737-P4-___	57
RAN31-1513AM-___	45	TML01-637A-0	52	TML07 美和ロック ケースセット 引戸鍵錠	
RAN31-1513AS-___	45	TML01-637A-3-___	50	TML07-537-3-___	59
RAN31-1513WL-___-40	45	TML01-637A-6-___	51	TML07-537-6-___	59
RAN31-1513WL-___-50	45	TML01-637A-8-___	51	TML07-537-8-___	59
RAN31-1513WM-___-40	45	TML01-637A-P1-___	50	TML07-537-P1-___	59
RAN31-1513WM-___-50	45	TML01-637A-P2-___	50	TML07-537-P2-___	59
RAN31-1513WS-___-40	45	TML01-637A-P4-___	51	TML07-537-P4-___	59
RAN31-1513WS-___-50	45	TML02 美和ロック ケースセット ノブ・T型レバーハンドル 用			
RAN31-1514AL-___	45	TML02-637A-0	55		
RAN31-1514AM-___	45	TML02-637A-3-___	53		
RAN31-1514AS-___	45	TML02-637A-6-___	54		
RAN31-1514WL-___-40	45	TML02-637A-8-___	54		
RAN31-1514WL-___-50	45	TML02-637A-P1-___	53		
RAN31-1514WM-___-40	45	TML02-637A-P2-___	53		
RAN31-1514WM-___-50	45	TML02-637A-P4-___	54		
RAN31-1514WS-___-40	45	TML02-737A-0	55		
RAN31-1514WS-___-50	45	TML02-737A-3-___	53		
RAN31-3511BL-___	46	TML02-737A-6-___	54		
RAN31-3511BM-___	46	TML02-737A-8-___	54		
RAN31-3512WL-___	46	TML02-737A-P1-___	53		
RAN31-3512WM-___	46	TML02-737A-P2-___	53		
RAN31-3521BL-___	46	TML02-737A-P4-___	54		
RAN31-3521BM-___	46	TML05 美和ロック ケースセット 本錠錠			
RAN31-3522WL-___	46	TML05-537-3-___	57		
RAN31-3522WM-___	46	TML05-537-6-___	58		
RAN34 RANDI ドアストップ		TML05-537-8-___	58		
RAN34-1602-___	45	TML05-537-P1-___	56		
RAN34-3631-___	46	TML05-537-P2-___	56		
RAN35 RANDI 蝶番		TML05-537-P4-___	57		
RAN35-3615-L-___	46	TML05-637-3-___	57		
RAN35-3615-R-___	46	TML05-637-6-___	58		
RAN35-3625-L-___	46	TML05-637-8-___	58		
RAN35-3625-R-___	46	TML05-637-P1-___	56		

TFORM HARDWARE PRICE LIST vol.3

大洋金物株式会社

ハードウェア事業部
〒542-0072
大阪府大阪市中央区高津3-15-34
TEL: 06-6632-8778 [金物関連専用]

サニタリー・ハードウェアショールーム
AQUAlabo
〒106-0047
東京都港区南麻布3-3-36
TEL: 03-3444-8511

www.tform.jp

プライスリスト記載内容について

- ・掲載情報は2023年4月現在の情報であり、メーカーの事情により予告なく生産の中止や製品の仕様などが変更される場合もあります。あらかじめご了承ください。
- ・表記価格は税別価格となっております。また価格は諸般の事情により、予告なしに変更することがあります。
- ・モノクロ印刷のため、各アイテムのカラーのイメージは、カタログ本誌『TFORM HARDWARE CATALOGUE vol.3』やウェブサイトにてご確認ください。
- ・各アイテムの詳細な仕様については、ウェブサイトにてご確認ください。

納期について

- ・海外製品のため、ご発注時に納期のご確認をお願いいたします。
- ・別途海外送料がかかる場合もございます。あらかじめご了承ください。

ご発注後の変更やキャンセルについて

- ・ご発注後の変更やキャンセルについては、対応いたしかねます。あらかじめご了承ください。

保証について

- ・製品ごとに各メーカーの保証内容に基づき、1年または2年です。
 - ・お客様の取り扱いの不注意もしくは、不適切な取り付けにより生じた不具合や故障については、責任を負いかねます。あらかじめご了承ください。
-

大洋金物株式会社

ハードウェア事業部

〒542-0072 大阪市中央区高津3-15-34
Tel: 06-6632-8778

AQUAlabo サニタリー・ハードウェアショールーム

〒106-0047 東京都港区南麻布3-3-36
Tel: 03-3444-8511

www.tform.jp