

accessory

tform sanitaryware collection vol.02

Contents

FROST	Quadra	P.02
	Nova 2	P.03
ALMAR	Almar	P.04
LANGBERGER	Langberger Black	P.04 / P.05
	Campo	P.06
	Idro	P.07
	Iseo	P.08
	Cecita	P.09
	Viola	P.10
	Vico	P.11
	Runua	P.11
	Orta	P.12
	Nero	P.12
	Alster	P.13
	Vota	P.13
	Lugano	P.14
	Langberger	P.14 / P.15
	System shower handle	P.16 / P.17
	Shower door handle	P.17
	Glass Wiper	P.17
	Accessory for bathtub	P.18
	Accessory for shower space	P.19
GROHE	Essentials	P.20
	Essentials color model	P.21
	Essentials authentic	P.22
KEUCO	Astor	P.22
	Reva	P.23 / P.24
	Edition 400	P.25
	Edition 90	P.25
	Edition 11	P.25
	Shower shelves	P.26
	Plan	P.26
	Plan care	P.27 / P.28
VIEGA	For barrier-free	P.29
OPHARDT	Soap & Paper towel dispenser	P.29
FSB	Ergo System E300	P.30 / P.31
	Ergo System A100	P.32 / P.33
tf ⁺	a-code	P.34
	b-code	P.34
	d-code	P.35
KEUCO	Disinfectant Dispenser	P.35
Information		P.36

本パンフレットをご覧いただく前に

タオルバー・タオルシェルフ・バスグリップ・グラブレード・ハンドルの寸法について

・L寸法はタオルを掛ける・置く、または手で握る部分（バー部分）のおおまかな目安となる寸法を表示して、実際の全幅とは異なります。

・座金なども含めた全幅については、品番下のサイズ表記もしくはウェブサイトに掲載の図面にてご確認ください。

・バスグリップ、グラブレードの場合、サイズ表記にある「径」は握り部分のサイズです。

アクセサリについて

・**浴室可**の表示がついているものは、浴室やシャワーブースなど湯水がかかる場所でもお使いいただけます。

FROST
Quadra



1. タオルバー L600
BST74-0314
001:クローム
003:ステンレス仕上
005:ブラック
006:ホワイト
幅613・奥行65
¥38,200

1



2. フック (2個セット)
BST74-0307
001:クローム
003:ステンレス仕上
005:ブラック
006:ホワイト
幅14・奥行22.5・高さ36
¥19,000

2



3. トイレtpペーパーホルダー
BST74-0310
001:クローム
003:ステンレス仕上
005:ブラック
006:ホワイト
¥35,600

3



FROST
Nova 2

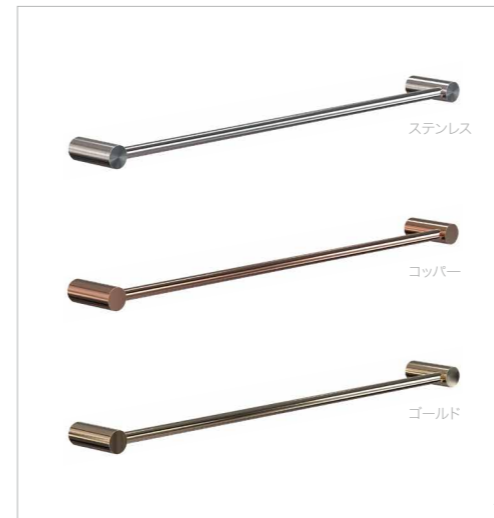

1. タオルバー L600
BST74-0246
幅628・奥行72
003:ステンレス
¥43,800
00C:銅
00G:ゴールド
¥54,800

1



2. フック (2個セット)
BST74-0202
径25・奥行50
003:ステンレス
¥22,800
00C:銅
00G:ゴールド
¥27,800

2



3. トイレtpペーパーホルダー
BST74-0211
003:ステンレス
¥35,600
00C:銅
00G:ゴールド
¥52,400

3

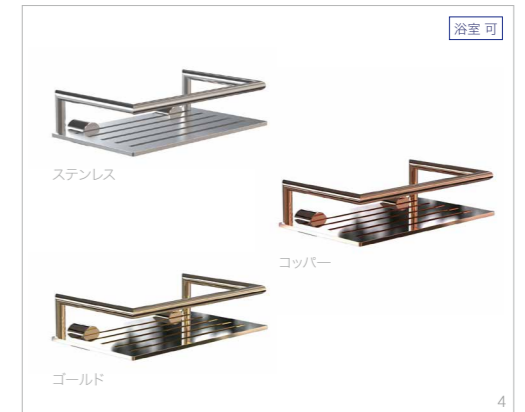

4. シャワーラック w360
BST74-0239
幅360・奥行120・高さ48
003:ステンレス
¥57,400
00C:銅
00G:ゴールド
¥69,800

4

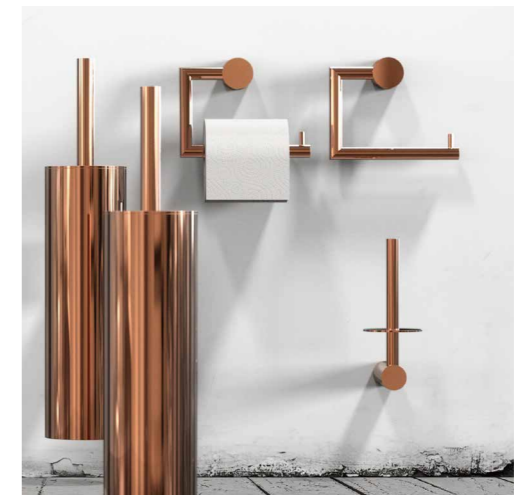



Almar



LANGBERGER®

Langberger Black



LANGBERGER®

Langberger Black



1. タオルバー L450
ALH74-0001
幅450・奥行75
OBS:ブラッシュドステンレス
OMB:マットブラック
¥53,600
ODG:ポリッシュドティープグレイ
OCP:ブラッシュドコッパー
OHB:ブラッシュドハイブラス
¥87,800
2. シェルフ L300
ALH74-0002
幅300・奥行110・高さ70
OBS:ブラッシュドステンレス
¥57,800
OMB:マットブラック
¥57,800
ODG:ポリッシュドティープグレイ
OCP:ブラッシュドコッパー
OHB:ブラッシュドハイブラス
¥79,800
3. フック
ALH74-0003
幅22・奥行38・高さ100
OBS:ブラッシュドステンレス
¥11,200
OMB:マットブラック
¥11,200
ODG:ポリッシュドティープグレイ
OCP:ブラッシュドコッパー
OHB:ブラッシュドハイブラス
¥13,600

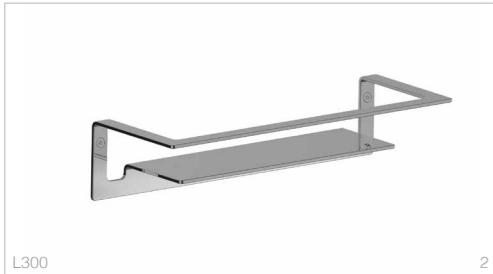

L600 1



L300 2



L600 3



L300 4



L600 5



L300 6

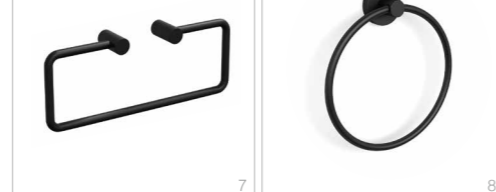

7 8

1. タオルバー L600
FRF74-2501-025
幅630・奥行61
マットブラック
¥19,800

2. タオルバー L300
FRF74-2502-025
幅330・奥行61
マットブラック
¥13,200

3. タオルバー L600
FRF74-3101-025
幅648・奥行66
マットブラック
¥12,600

4. タオルバー L450
FRF74-3102-025
幅498・奥行66
マットブラック
¥10,800

5. タオルバー L600
FRF74-3001-025
幅616・奥行65
マットブラック
¥8,000

6. タオルバー L450
FRF74-3002-025
幅466・奥行65
マットブラック
¥7,200

7. タオルリング
FRF74-3004-025
幅208・高さ84
025:マットブラック
¥7,400

8. タオルリング
FRF74-3103-025
幅168・高さ186
マットブラック
¥6,800

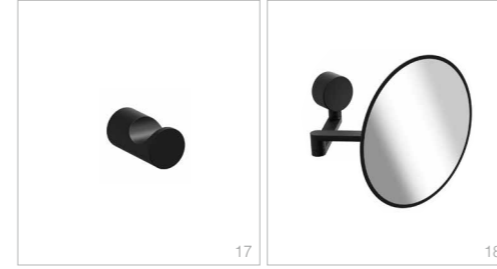
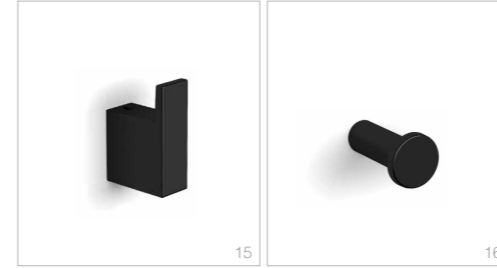

9. トイレtpペーパーホルダー
FRF74-3104-025
マットブラック
¥9,800

10. トイレtpペーパーホルダー
FRF74-1705-025
マットブラック
¥12,200

11. トイレtpペーパーホルダー
FRF74-3005-025
マットブラック
¥6,200

12. トイレtpペーパーホルダー
FRF74-2506-025
マットブラック
¥7,800

13. トイレtpペーパーホルダー
FRF74-2507-025
マットブラック
¥7,000

14. トイレtpペーパーホルダー
FRF74-3105-025
マットブラック
¥4,800

15. フック
FRF74-2301-025
幅20・奥行40・高さ60
マットブラック
¥3,640

16. フック
FRF74-1712-025
径19・奥行34
マットブラック
¥1,460

17. フック
FRF74-3003-025
径32・奥行60
マットブラック
¥2,000

18. ミラー
FRF74-2009-025
ミラー部分:径200
マットブラック
¥24,600

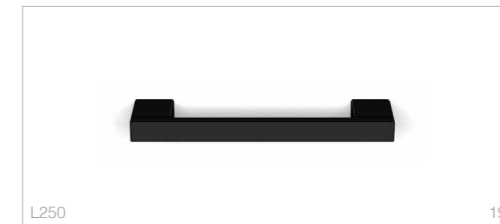

L250 19



w300 20



w350 21

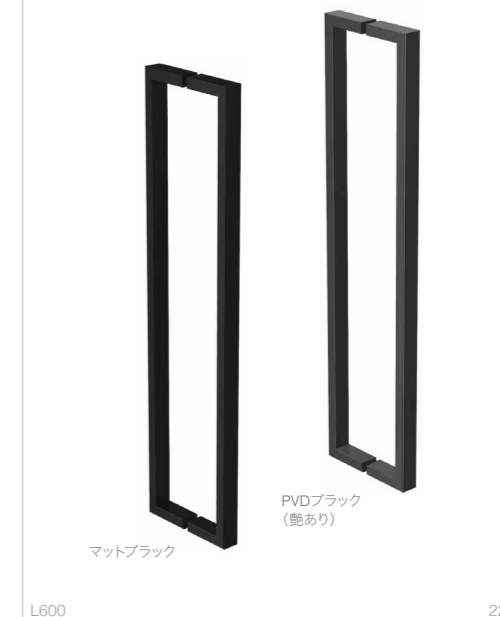

L600 22

19. バスグリップ L250
FRF74-0719-025
幅295・高さ25
マットブラック
¥16,400

20. シャワーラック
FRF74-2221-025
幅300・奥行100
マットブラック
¥19,800

21. シェルフ
FRF74-3006
幅350・奥行110
マットブラック
¥16,800

22. シャワードアハンドル
FRF82-2303
長さ615
025:マットブラック
¥41,400
PVB:PVDブラック
¥51,800



1. タオルバー L600
FRF74-3101
幅648・奥行66
001:クローム
¥11,400
025:マットブラック
¥12,600

2. タオルバー L450
FRF74-3102
幅498・奥行66
001:クローム
¥9,800
025:マットブラック
¥10,800



L450 2



3. タオルリング
FRF74-3103
幅168・高さ186
001:クローム
¥6,000
025:マットブラック
¥6,800

4. トイレトーパーホルダー
FRF74-3104
001:クローム
¥9,000
025:マットブラック
¥9,800

5. トイレトーパーバスターッカー
FRF74-3105
001:クローム
¥4,400
025:マットブラック
¥4,800



1. タオルバー L600
FRF74-3201
幅600・奥行69
001:クローム
¥13,600
081:ブラッシュドガンメタル
¥20,400

2. タオルバー L450
FRF74-3202
幅450・奥行69
001:クローム
¥12,200
081:ブラッシュドガンメタル
¥17,800

3. タオルバー L300
FRF74-3203
幅300・奥行69
001:クローム
¥10,600
081:ブラッシュドガンメタル
¥15,000



4. トイレトーパーホルダー
FRF74-3204
001:クローム
¥9,800
081:ブラッシュドガンメタル
¥17,600

5. トイレトーパーバスターッカー
FRF74-3205
001:クローム
¥3,200
081:ブラッシュドガンメタル
¥4,200





L600 1



L450 2



L600 3

1. タオルバー L600
FRF74-3001
幅616・奥行65
001:クローム ¥7,200
022:ブラッシュドステンレス ¥8,000
025:マットブラック
2. タオルバー L450
FRF74-3002
幅466・奥行65
001:クローム ¥6,400
022:ブラッシュドステンレス ¥7,200
025:マットブラック
3. フック
FRF74-3003
径16・奥行30
001:クローム ¥1,800
022:ブラッシュドステンレス ¥2,000
025:マットブラック



L200 4



5

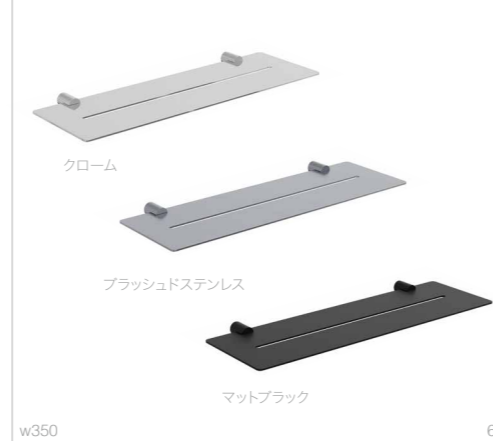

w350 6

4. タオルリング L200
FRF74-3004
幅208・高さ84
001:クローム ¥6,600
022:ブラッシュドステンレス ¥7,400
025:マットブラック
5. トイレトペーパーホルダー
FRF74-3005
幅350・奥行110
001:クローム ¥5,600
022:ブラッシュドステンレス ¥6,200
025:マットブラック
6. シェルフ
FRF74-3006
幅350・奥行110
001:クローム ¥14,600
022:ブラッシュドステンレス ¥16,800
025:マットブラック

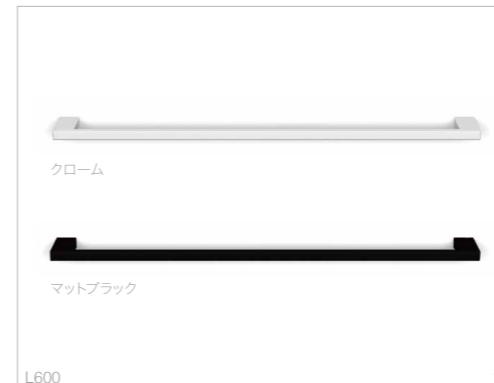

L600 1



L300 2



3

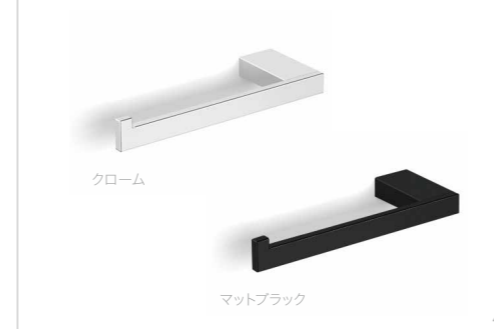

4

1. タオルバー L600
FRF74-2501
幅630・奥行61
001:クローム ¥17,800
025:マットブラック ¥19,800
2. タオルバー L300
FRF74-2502
幅330・奥行61
001:クローム ¥11,800
025:マットブラック ¥13,200
3. トイレトペーパーホルダー
FRF74-2503-001
クローム ¥15,600
4. トイレトペーパーホルダー
FRF74-2506
001:クローム ¥7,200
025:マットブラック ¥7,800



5



6



L600 7 L600 8

5. トイレトペーパーホルダー
FRF74-2507
001:クローム ¥6,600
025:マットブラック ¥7,000
6. フック
FRF74-2301
幅20・奥行40・高さ60
001:クローム ¥3,600
025:マットブラック ¥3,640
7. シャワードアハンドル
FRF82-2303
長さ615
025:マットブラック ¥41,400
PVB: PVDブラック ¥51,800
001:クローム ¥36,800
8. シャワードアハンドル
FRF82-2504-001
長さ630
クローム ¥44,800

Viola



L600 1



w200 2



L600 3



w245 4

1. タオルバー L600
FRF74-1701
クローム
幅654・奥行72
¥13,600
2. タオルリング
FRF74-1704
クローム
幅200・高さ100
¥9,200
3. タオルシェルフ L600
FRF74-1702
クローム
幅622・奥行252・高さ146
¥41,200
4. シャワーラック
FRF74-1711
クローム
幅245・奥行135
¥18,800



5

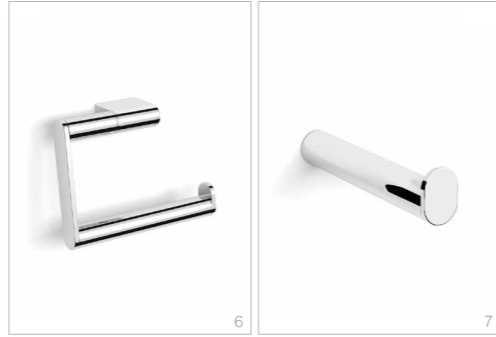

6

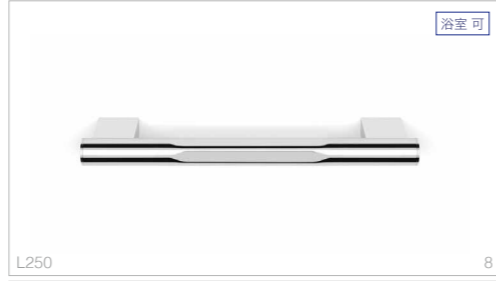

L250 8

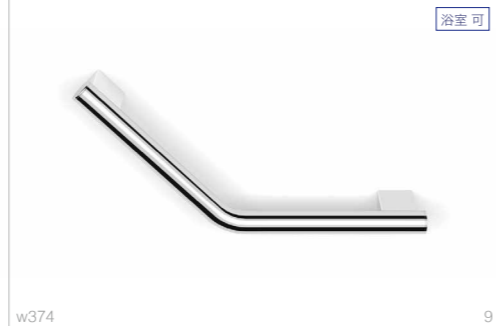

w374 9

5. トイレトペーパーホルダー
FRF74-1705-001
クローム
¥11,000
6. トイレトペーパーホルダー
FRF74-1706
クローム
¥8,200
7. トイレトペーパーホルダー
FRF74-1707
クローム
奥行130
¥3,900
8. バスグリップ L250
FRF74-1708
クローム
幅304・径25
¥10,800
9. バスグリップ
FRF74-1709
クローム
幅374・高さ172・径25
左右共通
¥12,800

浴室可

浴室可

Vico



L600 1



w202 2



w600 3

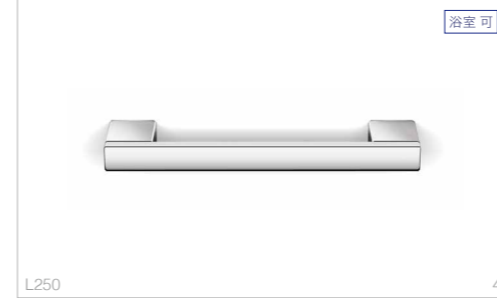

L250 4



5 6

1. タオルバー L600
FRF74-0701
クローム
幅645・奥行56
¥18,600
2. タオルリング
FRF74-0711
クローム
幅202・奥行114
¥9,800
3. シェルフ
FRF74-0716
シェルフ:フロストガラス
ブラケット:クローム
幅600・奥行112
¥11,200
4. バスグリップ L250
FRF74-0719-001
クローム
幅295・高さ25
¥13,600
5. フック
FRF74-1712-001
クローム
径19・奥行34
¥1,220
6. フック
FRF74-1703
クローム
幅70・奥行37
¥3,300

浴室可

Runua



L600 1



L600 2



w170 3 4



5 6



7 8

1. タオルバー L600
FRF74-1301
クローム
幅665・奥行79
¥19,400
2. タオルバー L600
FRF74-1323
クローム
幅665・奥行78
¥19,400
3. タオルリング
FRF74-1310
クローム
幅170・高さ195
¥9,800
4. タオルリング
FRF74-1321
クローム
幅173・高さ200
¥9,800
5. トイレトペーパーホルダー
FRF74-1311
クローム
¥13,200
6. トイレトペーパーホルダー
FRF74-1322
クローム
¥13,200
7. フック
FRF74-1320
クローム
奥行54
¥5,600
8. フック
FRF74-1308
クローム
奥行35
¥2,200

Orta



1

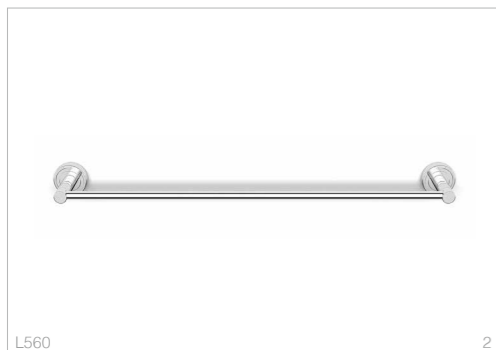

L560

2

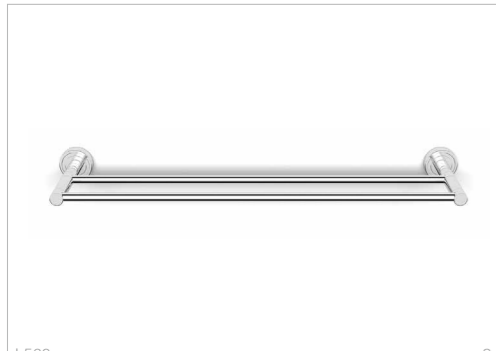

L560

3

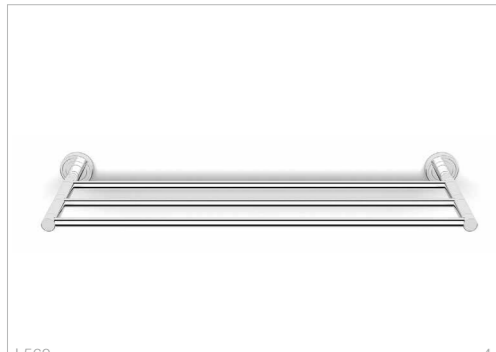

L560

4



5

6

浴室可

Nero



L600

1



L450

2



w216

3



4

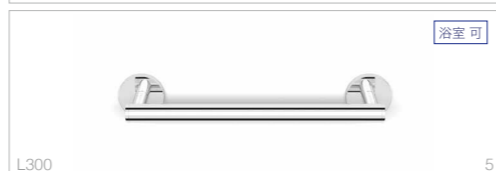

L300

5



w404

6

浴室可

浴室可

1. タオルバー L600
FRF74-0402
クローム
幅660・奥行75
¥10,200
2. タオルバー L450
FRF74-0401
クローム
幅510・奥行75
¥9,200
3. タオルリング
FRF74-0421
クローム
幅216・高さ237
¥9,600
4. トイレペーパーホルダー
FRF74-0422
クローム
¥11,200
5. バスグリップ L300
FRF74-0427
クローム
幅360・径24
¥14,800
6. バスグリップ
FRF74-0428
クローム
幅404・高さ203・径24
左右共通
¥19,800

Alster



L550

1



w200

2



3



4

6



7

8

1. タオルバー L550
FRF74-0501
クローム
幅622・奥行64
¥13,800
2. タオルリング
FRF74-0518
クローム
幅200・高さ134
¥9,000
3. トイレペーパーホルダー
FRF74-0519
クローム
¥12,600
4. ソープディスペンサー
FRF74-0513
クローム / ホワイト陶器
幅75・高さ160
¥15,200
5. ソープディッシュ
FRF74-0511
クローム / ホワイト陶器
径110・高さ46
¥7,200
6. カップホルダー
FRF74-0508
クローム / ホワイト陶器
径76・高さ108
左右共通
¥6,800
7. 壁付ソープディッシュ
FRF74-0509
クローム / ホワイト陶器
径110・奥行121
¥8,600
8. 壁付ソープディッシュ
FRF74-0510
クローム
幅130・奥行109
¥10,400

Vota



L600

1



w202

2



3



4

1. タオルバー L600
FRF74-1101
クローム
幅672・奥行71
¥19,800
2. タオルリング
FRF74-1103
クローム
幅202・高さ93
¥14,800
3. トイレペーパーホルダー
FRF74-1105
クローム
¥14,400
4. トイレペーパーホルダー
FRF74-2302
クローム
¥34,800

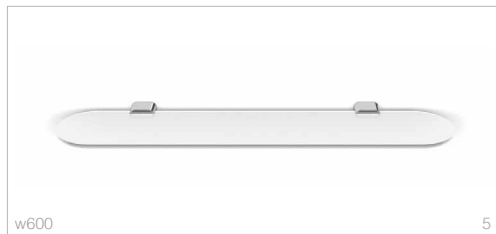
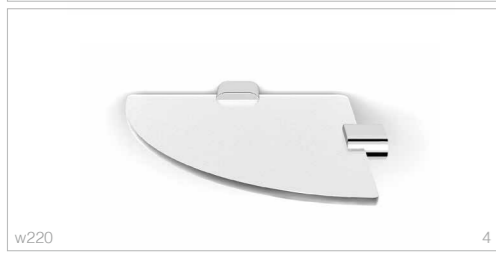

1. タオルバー L600
FRF74-1505
クローム
幅608・奥行99
¥22,800
2. タオルリング
FRF74-1515
クローム
幅212・奥行101
¥9,800
3. トイレトペーパーホルダー
FRF74-1516
クローム
¥10,200
4. シェルフ
FRF74-1521
シェルフ: フロストガラス
ブラケット: クローム
幅220・奥行220
¥6,800
5. シェルフ
FRF74-1520
シェルフ: フロストガラス
ブラケット: クローム
幅600・奥行140
¥8,600

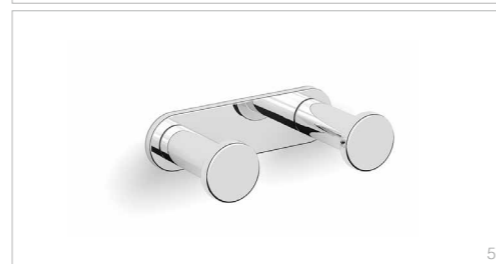

1. トイレトペーパーホルダー
FRF74-2601
シェルフ: フロストガラス
ブラケット: クローム
幅200・奥行127
¥14,400
2. トイレトペーパーホルダー
FRF74-2619
シェルフ: フロストガラス
ブラケット: クローム
幅300・奥行126
¥21,800
3. トイレトペーパーホルダー
FRF74-2302
クローム
幅310
¥34,800
4. フック
FRF74-1712-001
クローム
径19・奥行34
¥1,220
5. フック
FRF74-1703
クローム
幅70・奥行37
¥3,300

Langberger 共通アイテムです。ベーシックなデザインですので、各シリーズに組み合わせてお使いいただけます。

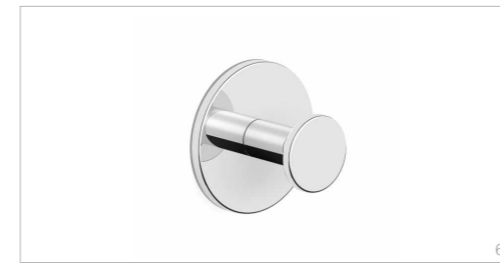

6. フック (両面テープ固定)
FRF74-2214
クローム
径60・奥行39
粘着テープ止め
¥3,400
7. フック
FRF74-2701
クローム
径44・奥行34
¥3,600
8. 壁付ソープディスペンサー
FRF74-2216
クローム
径50・奥行90・高さ162
¥13,000
9. 壁付ソープディスペンサー
FRF74-2206
クローム
径70・奥行82・高さ207
¥21,200
10. カウンター付型
ソープディスペンサー
FRF74-2218
クローム
¥15,200



11. タオルバー L330
FRF74-2607
クローム
幅330
¥14,600
- タオルバー L390
FRF74-2606
クローム
幅390
¥15,800
12. タオルシェルフ L600
FRF74-1901
クローム
幅618・奥行262・高さ120
¥45,800
13. ミラー
FRF74-2006-011
クローム
ミラー部分: 径180
両面ミラー(片面 拡大鏡)
¥19,800
14. ミラー
FRF74-2009-001
クローム
ミラー部分: 径200
¥21,200

System shower handle



ガラス面を自由に、機能的にレイアウト

透過性のあるガラスは空間に広がりを与え、クリーンで解放感のあるバスルームを実現するため、シャワーブースや浴室の建具、パーティションとして、デザイン性の高い水まわり空間に多く使用されています。

ラングベルガーのシャワーシステムハンドルは、ガラス用金物パーツを組み合わせてガラス面を自由にレイアウトできるモジュールシステムです。

ハンドルやフックなど用途やプランに合わせてセレクトし、ガラスコネクターと組み合わせるだけ。もちろん、ハンドルはタオルバーとしてもご使用できますので、デザインと使い勝手を兼ね備えたガラスドアが完成します。

Parts 下記パーツをセレクトし組み合わせてください。使用イメージは P.13 の組み合わせ例をご参照ください。

<p>A 浴室可</p>  <p>ハンドル L300 FRF74-2652 クローム 幅318・奥行65・径18 ¥5,000</p>	<p>D</p>  <p>ペーパーホルダー FRF74-2655 クローム 幅200・奥行81 ¥7,600</p>	<p>F 浴室可</p>  <p>ガラスコネクター FRF74-2656 クローム 径30 ¥1,880</p>
<p>B 浴室可</p>  <p>ハンドル L450 FRF74-2653 クローム 幅468・奥行65・径18 ¥6,200</p>	<p>E 浴室可</p>  <p>フック FRF74-2658 クローム 径30・奥行27 ¥2,860</p>	<p>G 浴室可</p>  <p>ガラスカバープレート FRF74-2657 クローム 径30 ¥1,980</p>
<p>C 浴室可</p>  <p>ハンドル L600 FRF74-2654 クローム 幅618・奥行65・径18 ¥7,600</p>		

ハンドルはタオルバーとしてもご使用いただけます。

フックはプルノブとしてもご使用いただけます。

Set Image 組み合わせ例

	<p>B ハンドル L450 FRF74-2653 × 2</p> <p>E フック FRF74-2658 × 1</p> <p>F ガラスコネクター FRF74-2656 × 2</p> <p>G ガラスカバープレート FRF74-2657 × 1</p> <p style="text-align: right;">Total ¥21,000</p>
---	--

	<p>B ハンドル L450 FRF74-2653 × 2</p> <p>F ガラスコネクター FRF74-2656 × 2</p> <p style="text-align: right;">Total ¥16,160</p>
--	---

	<p>B ハンドル L450 FRF74-2653 × 1</p> <p>G ガラスカバープレート FRF74-2657 × 2</p> <p style="text-align: right;">Total ¥10,160</p>
---	---

	<p>D ペーパーホルダー FRF74-2655 × 1</p> <p>G ガラスカバープレート FRF74-2657 × 2</p> <p style="text-align: right;">Total ¥11,560</p>
---	--

	<p>E フック FRF74-2658 × 2</p> <p>F ガラスコネクター FRF74-2656 × 1</p> <p style="text-align: right;">Total ¥7,600</p>
---	--

見積のご依頼およびご注文の際は、P.12のパーツの品番と数量をそれぞれご指示ください。

Shower door handle



<p>浴室可</p>  <p>L600</p>	<p>浴室可</p>  <p>L600</p>	<p>1. シャワードアハンドル FRF82-2504 クローム 長さ630 ¥44,800</p> <p>2. シャワードアハンドル FRF82-2303 長さ615 001:クローム ¥36,800 025:マットブラック ¥41,400 PVB:PVDブラック ¥51,800</p>  <p>025</p> <p>PVB (艶あり)</p>
--	--	--

Glass Wiper

<p>浴室可</p>  <p>1</p>	<p>1. ガラスワイパー FRF74-2223 クローム 長さ252・幅72 壁面フック付 ¥11,800</p> <p>※フックはガラス面には 取り付けできません。</p>
--	--

Accessory for bathtub バスタイムを快適に、そして安全に過ごしていただくためのバスタブまわりのアクセサリ

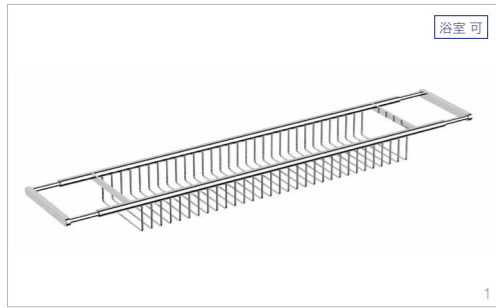

1. バスラック
FRF74-2615
クローム
幅700・奥行148
¥56,800

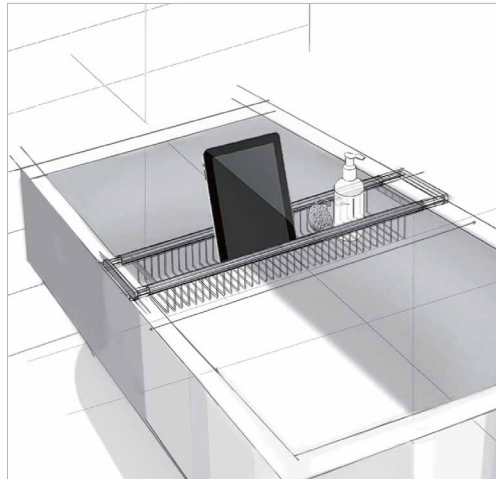

2. バスグリップ
FRF74-1709
クローム
幅374・高さ172・径25
左右共通
¥12,800



3. バスグリップ
FRF74-2210 (R.type)
クローム
幅671・高さ241・径32
¥39,200

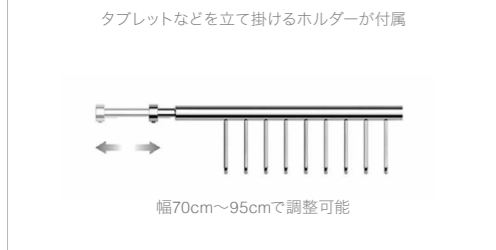

4. バスグリップ
FRF74-2211 (L.type)
クローム
幅671・高さ241・径32
¥39,200

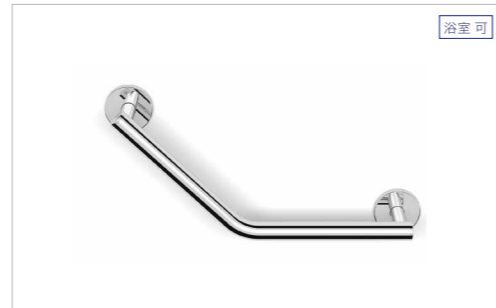

2. バスグリップ
FRF74-0428
クローム
幅404・高さ203・径24
左右共通
¥19,800



3. バスグリップ
FRF74-1709
クローム
幅374・高さ172・径25
左右共通
¥12,800



4. バスグリップ
FRF74-2210 (R.type)
クローム
幅671・高さ241・径32
¥39,200



5. バスグリップ
FRF74-2211 (L.type)
クローム
幅671・高さ241・径32
¥39,200

Accessory for shower space タオルバーやフック、シェルフなど洗い場やシャワーブースなどでお使いいただけるアクセサリ



1. バスグリップ L250
FRF74-1708
クローム
幅304・径25
¥10,800



2. バスグリップ L250
FRF74-0719-001
クローム
幅295・高さ25
¥13,600

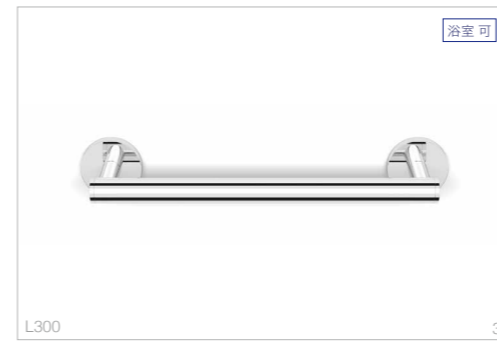

3. バスグリップ L300
FRF74-0427
クローム
幅360・径24
¥14,800

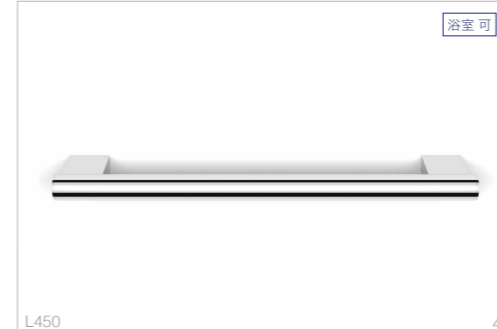

4. バスグリップ L450
FRF74-2208
クローム
幅515・径32
¥28,800



5. シャワーラック
FRF74-1711
クローム
幅245・奥行135
¥18,800



6. シャワーラック
FRF74-2204
ステンレスポリッシュ
幅220・奥行119
¥16,800

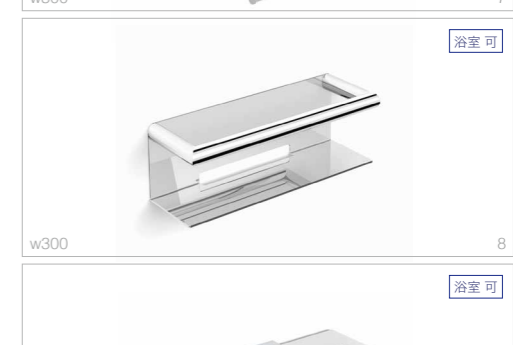

7. シャワーラック
FRF74-2220
ステンレスポリッシュ
幅300・奥行100
ガラスワイパー付き
¥24,800



8. シャワーラック
FRF74-2221-001
ステンレスポリッシュ
幅300・奥行100
¥15,200



9. シャワーシェルフ
FRF74-2222
シェルフ:樹脂ホワイト
ブラケット:アルミ
幅300・奥行127
¥17,800

10. フック
FRF74-2701
クローム
径44・奥行34
¥3,600

1~4のバスグリップは、タオルバーとしてもご使用いただけます。

Essentials



1. タオルバー L450
FHT74-3401-001
幅504・奥行60
クローム
¥11,100



2. タオルバー L600
FHT74-3402-001
幅654・奥行60
クローム
¥11,700

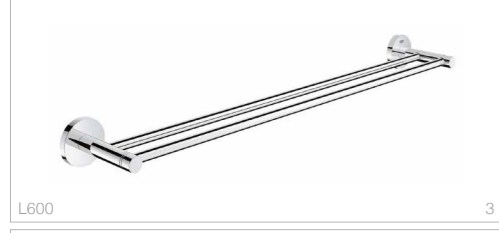

3. ダブルタオルバー L600
FHT74-3403-001
幅654・奥行105
クローム
¥22,000

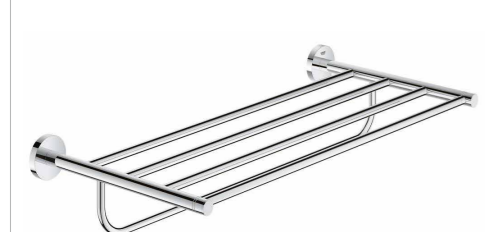

4. タオルシェルフ L550
FHT74-3404-001
幅604・奥行270・高さ111
クローム
¥46,200

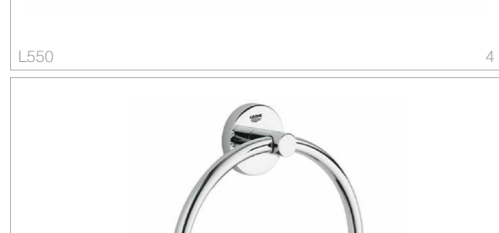

5. タオルリング
FHT74-3405-001
幅180・高さ201
クローム
¥7,200



5. タオルリング
FHT74-3405-001
幅180・高さ201
クローム
¥7,200



6. トイレtpペーパーホルダー
FHT74-3406-001
クローム
¥9,200



7. トイレtpペーパーストックカー
FHT74-3407-001
クローム
¥8,300



8. フック
FHT74-3408-001
径54・奥行45
クローム
¥4,000



9. バスグリップ L295
FHT74-3409-001
幅349・奥行88
クローム
¥15,400

Color variations

- 001 クローム

Essentials color model



1. タオルバー L450
FHT74-3401
幅504・奥行60
DC1/AL1/GN1
¥20,200
DA1/EN1/DL1
¥18,700



2. タオルバー L600
FHT74-3402
幅654・奥行60
DC1/AL1/EN1/GN1/DL1/DA1
¥20,900



2. ダブルタオルバー L600
FHT74-3403
幅654・奥行105
DC1/AL1/GN1/DL1/DA1
¥33,000



3. タオルシェルフ L550
FHT74-3404
幅604・奥行270・高さ111
DC1/AL1/DL1/DA1
¥63,800
AL1 ¥86,900



3. タオルシェルフ L550
FHT74-3404
幅604・奥行270・高さ111
DC1/AL1/DL1/DA1
¥63,800
AL1 ¥86,900



3. タオルシェルフ L550
FHT74-3404
幅604・奥行270・高さ111
DC1/AL1/DL1/DA1
¥63,800
AL1 ¥86,900



4. タオルリング
FHT74-3405
幅180・高さ201
DC1/AL1/EN1/GN1/DL1/DA1
¥14,300



5. トイレtpペーパーホルダー
FHT74-3406
DC1/AL1/EN1/GN1/DL1/DA1
¥16,500

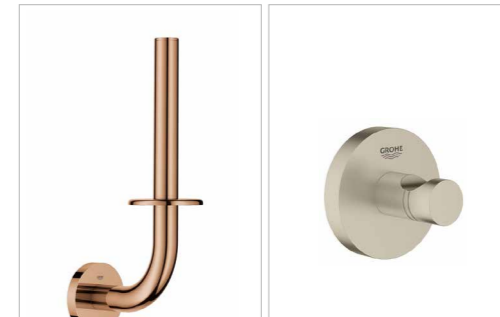

6. トイレtpペーパーストックカー
FHT74-3407
DC1/AL1/EN1/GN1/DL1/DA1
¥13,200



7. フック
FHT74-3408
径54・奥行45
DC1/AL1/GN1
¥7,800
DL1/DA1
¥7,200

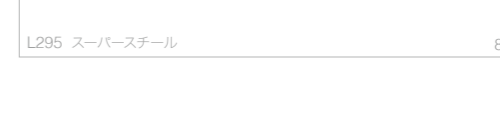

8. バスグリップ L295
FHT74-3409
幅349・奥行88
DC1/AL1/EN1/GN1/DL1/DA1
¥20,900

Color variations

- DC1 スーパーブラスチール
- AL1 ブラッシュドハードグラファイト
- EN1 ブラッシュドニッケル
- GN1 ブラッシュドクールサンライズ
- DL1 ブラッシュドウォームサンセット
- DA1 ウォームサンセット

Essentials authentic



1. タオルバー L582
FHT74-3421
幅626・奥行86
001:クローム
¥13,100
EN1:ブラッシュドニッケル
¥17,600



2. ダブルタオルバー L582
FHT74-3422
幅626・奥行133
001:クローム
¥16,300
EN1:ブラッシュドニッケル
¥24,200



3. タオルリング
FHT74-3424
幅200・高さ218
001:クローム
¥7,900
EN1:ブラッシュドニッケル
¥13,200



4. トイレtpペーパーホルダー
FHT74-3425
001:クローム
¥7,500
EN1:ブラッシュドニッケル
¥10,200



5. フック
FHT74-3426
幅61・奥行50
001:クローム
¥4,600
EN1:ブラッシュドニッケル
¥6,600

Color variations



KEUCO Astor

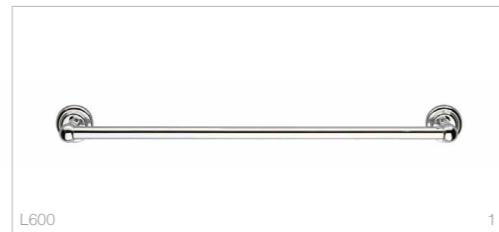

1. タオルバー L600
FLR74-0601
幅660・奥行69
クローム
¥41,200

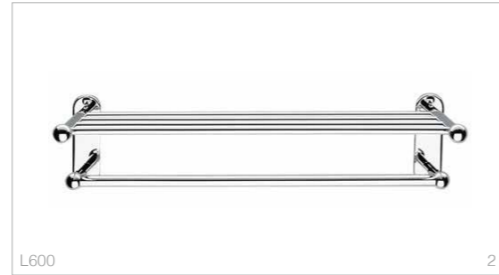

2. タオルシェルフ L600
FLR74-0606
幅650・奥行312・高さ156
クローム
¥89,400



3. タオルリング
FLR74-0604
径175・高さ200
クローム
¥25,200



4. トイレtpペーパーホルダー
FLR74-0605
クローム
¥31,200

5. フック
FLR74-0603
径30・奥行38
クローム
¥6,600

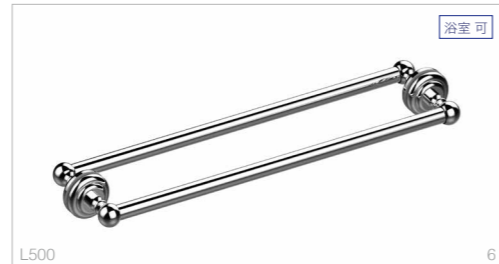

6. シャワードアハンドル
FLR82-0602
幅560
クローム
¥80,200

KEUCO Reva



1. タオルバー L800
FLR74-2802
幅800・奥行69
001:クローム
¥38,600
015:マットブラック
¥49,800



2. タオルバー L600
FLR74-2801
幅600・奥行69
001:クローム
¥34,400
015:マットブラック
¥44,600

フック付(2箇所)



3. トイレtpペーパーホルダー
FRF74-2806
001:
本体/クローム
トレイ/ホワイトガラス
¥39,800
015:
本体/マットブラック
トレイ/ブラックガラス
¥51,400



4. フック
FRF74-2804
径16・奥行46
001:クローム
¥4,800
015:マットブラック
¥6,200



- ソープディスペンサー
FLR74-2807
011:
本体/ホワイトガラス
ベース/クローム
¥30,600
015:
本体/ブラックガラス
ベース/マットブラック
¥38,600
- ミラー
FLR74-2808
ミラー部分:径193
001:クローム
015:マットブラック
¥84,800



- タオルシェルフ
FLR74-2502
幅600・奥行235・高さ180
棚板:アルミシルバー
バックパネル:ホワイトガラス
¥98,600
- シャワーシェルフ
FLR74-2501
幅328・奥行100
アルミシルバー
¥35,200



- シャワーシェルフ
FLR74-2601
幅400・奥行110
クローム
¥43,800



- シャワーラック
FLR74-1901
幅300・奥行95
クローム
¥43,600
- シャワーラック
FLR74-1902
幅300・奥行95
クローム
ガラスワイパー付
¥54,200

KEUCO
Shower shelves

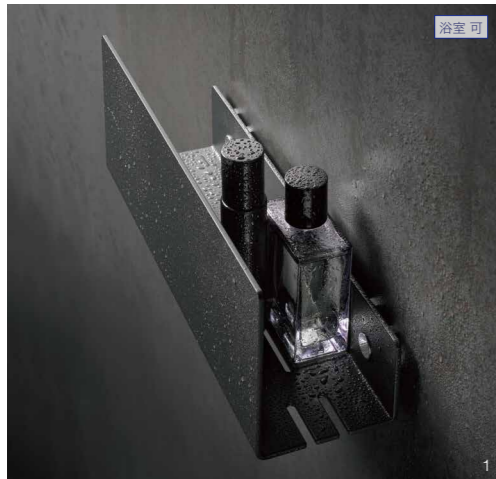

浴室可

1. シャワーシェルフ
FLR74-2701-015
幅320・奥行96
マットブラック
(ダークグレー)
¥28,800

KEUCO
Plan

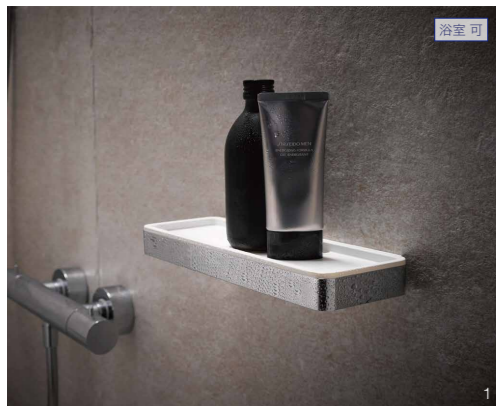

浴室可

1. シャワーラック
FLR74-1733
幅288・奥行102
クローム/ホワイト
¥28,600
2. シェルフ
FLR74-1729-003
径210・奥行116
アルミシルバー/マットガラス
¥38,600



KEUCO
Plan



L300

1. タオルバー L300
FLR74-1703
幅350・奥行67
001:クローム ¥29,400
003:アルミシルバー ¥26,200



L600 / L800

2. タオルバー L600
FLR74-1701
幅650・奥行67
001:クローム ¥39,200
003:アルミシルバー ¥33,200

- タオルバー L800
FLR74-1702
幅850・奥行67
001:クローム ¥44,200
003:アルミシルバー ¥34,200

3. タオルバー(スィベル式)
FLR74-1711
奥行439
001:クローム ¥43,200
003:アルミシルバー ¥36,200

4. タオルリング
FLR74-1713
幅178・高さ105
001:クローム ¥26,400
003:アルミシルバー ¥22,800



5. タオルリング
FLR74-1712
幅226・高さ132
001:クローム ¥47,200
003:アルミシルバー ¥40,800



6. フック
FLR74-1710
奥行51
001:クローム ¥8,800
003:アルミシルバー ¥6,800

7. フック
FLR74-1709
奥行91
001:クローム ¥9,600
003:アルミシルバー ¥6,800

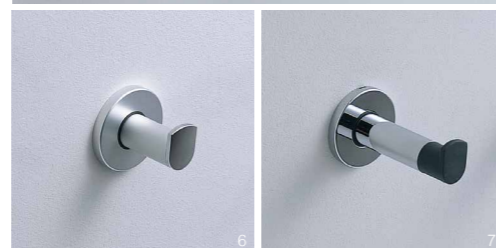

KEUCO
Plan



8. トイレトペーパーホルダー
FLR74-1730
001:クローム ¥34,800
003:アルミシルバー ¥32,400

9. トイレトペーパーホルダー
FLR74-1720
001:クローム ¥22,400
003:アルミシルバー ¥18,200

10. トイレトペーパーホルダー
FLR74-1719
001:クローム ¥38,800
003:アルミシルバー ¥32,600

11. 壁付トイレブラシ
FLR74-1724
径104・奥行114・高さ379
001:クローム ¥56,800
003:アルミシルバー ¥39,800

12. 壁付ソープディスペンサー
FLR74-1715
径65・奥行122・高さ177
001:クローム ¥50,800
003:アルミシルバー ¥48,600

13. カウンター付型
ソープディスペンサー
FLR74-1716
001:クローム ¥42,400
003:アルミシルバー ¥35,800

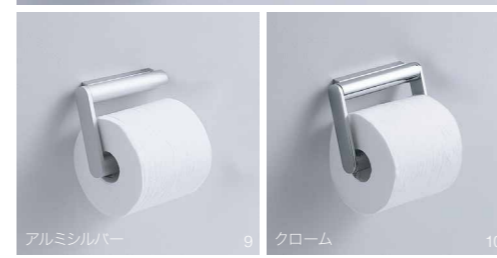

KEUCO
Plan care



本体:クローム アーム部:ブラックグレー

1. サポートアームレスト
はね上げ式
FLR74-1801
奥行650
¥163,600~

2. サポートアームレスト
はね上げ式ペーパーホルダー付
FLR74-1803
奥行700
¥164,800~

- サポートアームレスト
はね上げ式ペーパーホルダー付
FLR74-1804
奥行850
¥167,400~



本体:アルミシルバー アーム部:ライトグレー

3. サポートアームレスト
固定式
FLR74-1802
奥行650
¥92,000~

4. サポートアームレスト
固定式ペーパーホルダー付
FLR74-1806-122
奥行850
¥108,000



本体:アルミシルバー アーム部:ブラックグレー



本体:クローム アーム部:ブラックグレー



1. バスグリップ L300
FLR74-1808
幅382・奥行90・径33
001:クローム ¥41,600
003:アルミシルバー ¥35,600
2. バスグリップ L400
FLR74-1809
幅482・奥行90・径33
001:クローム ¥45,400
003:アルミシルバー ¥38,800
3. グラブレール L600
FLR74-1810
幅682・奥行90・径33
001:クローム ¥52,200
003:アルミシルバー ¥44,600
4. グラブレール L900
FLR74-1811
幅982・奥行90・径33
001:クローム ¥62,400
003:アルミシルバー ¥53,200
5. グラブレール L1100
FLR74-1812
幅1182・奥行90・径33
001:クローム ¥69,800
003:アルミシルバー ¥59,400
6. グラブレール
FLR74-1823
幅597/797・径33
N01:クローム ¥106,800
N03:アルミシルバー ¥91,600
7. バスグリップ
FLR74-1815 (R.type)
FLR74-1816 (L.type)
幅673・高さ266・径33
001:クローム ¥87,200
003:アルミシルバー ¥74,600

1~5は、タオルバーとしてもご使用いただけます。



8. スライドシャワーバー
FLR74-1818
高さ1182・径33
001:クローム ¥87,200
003:アルミシルバー ¥83,600
9. グラブレール
FLR74-1842
幅464・高さ764・径33
001:クローム ¥93,800
003:アルミシルバー ¥80,200
左右共通
10. グラブレールシャワーフック付
FLR74-1848
幅564・高さ1264・径33
001:クローム ¥132,800
003:アルミシルバー ¥119,400
左右共通
11. グラブレールシャワーフック付
FLR74-1844
幅597/890・高さ1265・径33
001:クローム ¥194,200
003:アルミシルバー ¥171,800
12. バス用壁付椅子
FLR74-1840
幅363・奥行397・高さ495
¥176,200~
13. バス用壁付椅子
FLR74-1839
幅362・奥行489・高さ497
¥173,400~
グラブレールに引掛けて使用
(グラブレールは別途)
14. バス用壁付椅子はね上げ式
FLR74-1838
幅360・奥行378
¥88,600~
15. バックレスト(トイレ用)
FLR74-1847
幅600・奥行168・高さ250
¥102,800~

12~15は、本体とシート部の仕上・カラーによって品番・価格が異なります。詳しくは当社ウェブサイトをご覧ください。

For barrier-free — 洗面器用固定フレーム —



洗面器の高さが調整可能。車いすの方にもおすすめ。

電気を使わないシンプルな構造で、洗面器の高さが調整できる固定フレームです。操作方法も「ボタンを押してロック解除→手で洗面器を使いやすい高さに上げ下げ→再度ボタンを押してロック」と簡単で、車いすの方やお子様、高齢者におすすめです。また、車いすでの使用を考慮し、洗面器下の排水管の出っ張りを抑えています。



1. 洗面器用固定フレーム
昇降機能付
FAC75-0302
¥382,000
・壁掛洗面器が別途必要
・排水トラップ付属
2. 洗面器(車いす対応)
ADF70-0710
幅700・奥行550
¥99,800
3. 洗面器(車いす対応)
FAA70-2223
幅700・奥行545
¥140,400



組み合わせる洗面器は上記の車いす対応品以外にもございます。詳しくは当社までお問い合わせください。

Soap & Paper towel dispenser

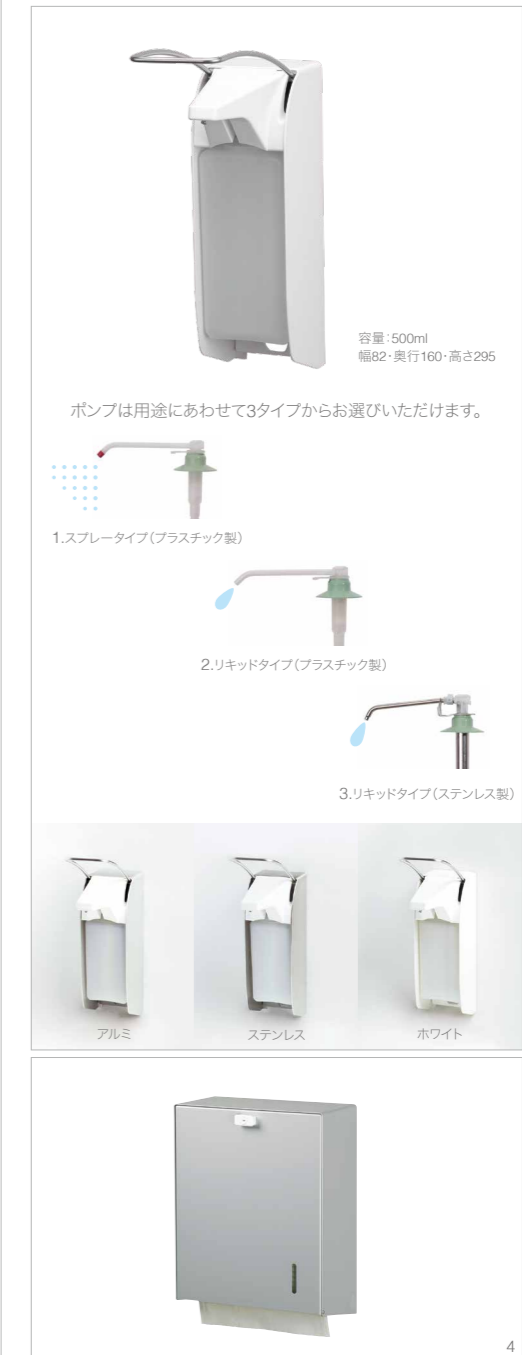

1. ソープディスペンサー
スプレータイプ(プラスチック製)
FHA74-0021
005:アルミ ¥9,480
006:ステンレス ¥11,200
001:ホワイト ¥9,480
2. ソープディスペンサー
リキッドタイプ(プラスチック製)
FHA74-0020
005:アルミ ¥9,480
006:ステンレス ¥11,200
001:ホワイト ¥9,480
3. ソープディスペンサー
リキッドタイプ(ステンレス製)
FHA74-0024
005:アルミ ¥11,800
006:ステンレス ¥13,000
001:ホワイト ¥11,200
4. ペーパータオルディスペンサー
FHA74-0007
幅275・奥行130・高さ355
006:ステンレス ¥29,400
001:ホワイト ¥18,500
約750枚収納

ポンプは用途にあわせて3タイプからお選びいただけます。

1. スプレータイプ(プラスチック製)
2. リキッドタイプ(プラスチック製)
3. リキッドタイプ(ステンレス製)



FSB
Ergo System E300



1. サポートアームレスト
はね上げ式
奥行700
FSB74-0104 L.type
FSB74-0103 R.type
001:ポリッシュ ¥228,600
002:サテン ¥190,600

2. サポートアームレスト
はね上げ式
奥行850
FSB74-0106 L.type
FSB74-0105 R.type
001:ポリッシュ ¥233,200
002:サテン ¥194,200



3. バスグリップ L512
FSB74-0005
幅582・高さ280・奥行93
001:ポリッシュ ¥90,600
002:サテン ¥75,600



4. バスグリップ L772
FSB74-0006
幅842・高さ390・奥行93
001:ポリッシュ ¥98,200
002:サテン ¥81,800



5. グラブレール
FSB74-0008
幅370・高さ670・奥行93
001:ポリッシュ ¥90,600
002:サテン ¥75,600

6. グラブレール
FSB74-0007
幅370・高さ670・奥行93
001:ポリッシュ ¥90,600
002:サテン ¥75,600



Color variations



001:ポリッシュ



002:サテン

FSB
Ergo System E300



7. バスグリップ L450
FSB74-0002
幅520・奥行93
001:ポリッシュ ¥72,200
002:サテン ¥60,200



8. グラブレール L600
FSB74-0003
幅670・奥行93
001:ポリッシュ ¥75,600
002:サテン ¥62,800



9. グラブレール L900
FSB74-0004
幅970・奥行93
001:ポリッシュ ¥82,600
002:サテン ¥68,800



10. スライドシャワーバー
(グラブレール取付用)
FSB74-0009
長さ1048
001:ポリッシュ ¥98,800
002:サテン ¥82,400
上記7-9のグラブレールに
取り付けてご使用下さい。



11. バス用壁付椅子
FSB74-0014
幅400・奥行510
001:ポリッシュ ¥292,800
002:サテン ¥264,400
はね上げタイプ
シート部360度回転



12. バス用壁付椅子
FSB74-0013
幅400
001:ポリッシュ ¥325,800
002:サテン ¥271,800
シート部360度回転

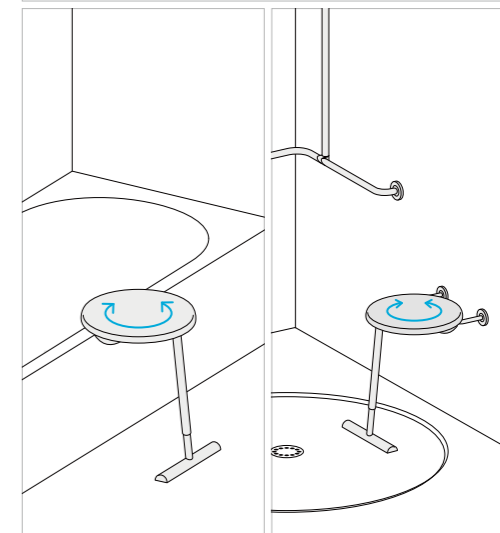

Color variations



001:ポリッシュ



002:サテン

FSB
Ergo System A100



FSB
Ergo System A100



浴室可

ホワイト

ホワイト/ライトグレー

ダークグレー

ライトグレー/ダークグレー

L600

1

1. タオルバー L600
FSB74-0208
幅630・奥行90
003:ホワイト
013:ホワイト/ライトグレー
005:ダークグレー
015:ライトグレー/ダークグレー
¥35,600

浴室可

ホワイト

ホワイト/ライトグレー

ダークグレー

ライトグレー/ダークグレー

L630

2

2. タオル掛け付シェルフ
FSB74-0206
幅630・奥行170
003:ホワイト
013:ホワイト/ライトグレー
005:ダークグレー
015:ライトグレー/ダークグレー
¥78,600
3. シェルフ
FSB74-0205
幅600・奥行140
003:ホワイト
005:ダークグレー
¥38,800

浴室可

ホワイト

ダークグレー

L600

3

ホワイト

ホワイト/ライトグレー

ダークグレー

ライトグレー/ダークグレー

D700

4

4. サポートアームレスト
はね上げ式
FSB74-0207
幅480・奥行94
003:ホワイト
013:ホワイト/ライトグレー
005:ダークグレー
015:ライトグレー/ダークグレー
¥136,800
5. バスグリップ L300
FSB74-0203
幅330・奥行94
003:ホワイト
013:ホワイト/ライトグレー
005:ダークグレー
015:ライトグレー/ダークグレー
¥38,200

浴室可

ホワイト

ホワイト/ライトグレー

ダークグレー

ライトグレー/ダークグレー

L300

5

浴室可

ホワイト

ホワイト/ライトグレー

ダークグレー

ライトグレー/ダークグレー

L450

6

6. バスグリップ L450
FSB74-0204
幅480・奥行94
003:ホワイト
013:ホワイト/ライトグレー
005:ダークグレー
015:ライトグレー/ダークグレー
¥40,600
7. グラブレル
FSB74-0202 左勝手
FSB74-0201 右勝手
003:ホワイト
013:ホワイト/ライトグレー
005:ダークグレー
015:ライトグレー/ダークグレー
¥54,200

浴室可

ホワイト

ホワイト/ライトグレー

ダークグレー

ライトグレー/ダークグレー

※画像は左勝手

7

tf+
a-code



L300 / L600 1



L450 / L600 ポリッシュ 2



3



サテン 4 サテン 5

1. フランジ無 - タオルバー L300
TFP40-A130
幅300・奥行60
003:ポリッシュ ¥5,800

タオルバー L600
TFP40-A160
幅600・奥行60
002:サテン ¥5,800
2. タオルバー L450
TFP40-A245
幅458・奥行64
003:ポリッシュ ¥6,800

タオルバー L600
TFP40-A260
幅608・奥行64
003:ポリッシュ ¥7,500
3. タオルリング - フランジ無 - TFP40-A300
幅168・奥行50
003:ポリッシュ ¥4,800

- フランジ付 - TFP40-A400
幅168・奥行54
002:サテン ¥4,000
003:ポリッシュ ¥5,100
4. タオルリング TFP40-A500
幅185・奥行60
002:サテン ¥4,600
003:ポリッシュ ¥5,800
5. トイレトペーパーホルダー TFP43-A100
幅151・奥行60
002:サテン ¥4,300
003:ポリッシュ ¥5,400

tf+
b-code



L300/L450/L600/L750 ポリッシュ 1



L450/L600 サテン 2



L450 サテン 3



ポリッシュ 4 サテン 4



サテン 5 サテン 6

1. タオルバー L300
TFP40-B130
幅350・奥行70
003:ポリッシュ ¥4,400

タオルバー L450
TFP40-B145
幅500・奥行70
002:サテン ¥3,800
003:ポリッシュ ¥4,800

タオルバー L600
TFP40-B160
幅650・奥行70
002:サテン ¥4,200
003:ポリッシュ ¥5,400

タオルバー L750
TFP40-B175
幅800・奥行70
002:サテン ¥4,800
003:ポリッシュ ¥6,200
2. ダブルタオルバー L450
TFP40-B345
幅500・奥行120
002:サテン ¥5,400

ダブルタオルバー L600
TFP40-B360
幅650・奥行120
002:サテン ¥6,500
3. タオルシェルフ L450
TFP40-B245
幅500・奥行210
002:サテン ¥7,900
003:ポリッシュ ¥9,800
4. トイレトペーパーホルダー TFP43-B100
幅145・奥行122
002:サテン ¥5,400
003:ポリッシュ ¥6,400
5. トイレトペーパーホルダー TFP43-B300
幅64・奥行113
002:サテン ¥4,600
6. フック TFP45-B100
幅50・奥行52
002:サテン ¥1,800

tf+
d-code



L300 / L450 / L600 / L800 サテン 1



L450 / L600 ポリッシュ 2

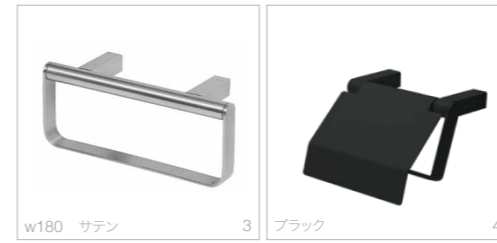

w180 サテン 3 ブラック 4



Color variations

1. タオルバー L300
TFP40-D130
幅300・奥行70
002:サテン ¥5,200
00W:ホワイト ¥6,600
00B:ブラック ¥6,600

タオルバー L450
TFP40-D145
幅450・奥行70
003:ポリッシュ ¥6,800
00W:ホワイト ¥7,600
00B:ブラック ¥7,600

タオルバー L600
TFP40-D160
幅600・奥行70
002:サテン ¥6,600
003:ポリッシュ ¥7,400
00W:ホワイト ¥8,200
00B:ブラック ¥8,200

タオルバー L800
TFP40-D180
幅800・奥行70
002:サテン ¥7,800
003:ポリッシュ ¥8,800
00W:ホワイト ¥9,200
00B:ブラック ¥9,200
2. ダブルタオルバー L450
TFP40-D245
幅450・奥行116
003:ポリッシュ ¥5,400

ダブルタオルバー L600
TFP40-D260
幅600・奥行116
003:ポリッシュ ¥6,200
3. タオルリング TFP40-D300
幅180・高さ75
002:サテン ¥5,200
003:ポリッシュ ¥5,700
4. トイレトペーパーホルダー TFP43-D100
002:サテン ¥5,600
003:ポリッシュ ¥6,400
00B:ブラック ¥8,200
5. フランジ TFP59-D100
径38・厚み3.8
002:サテン ¥600
003:ポリッシュ ¥800
00W:ホワイト ¥920
00B:ブラック ¥920



取付部の壁面材強度が不十分な場合は、緩み、ガタツキが起こる恐れがあるため、必ずフランジをご使用ください。

KEJCO
Disinfectant Dispenser



1. アルコールディスペンサー FLR74-2001
高さ1098
001:ホワイト
002:ブラック
003:レッド
005:シルバー
006:銅
¥123,400
201:ブラック&ホワイト
202:マルチカラー
203:リーフホワイト
¥128,600

1

[Tform Web Site]

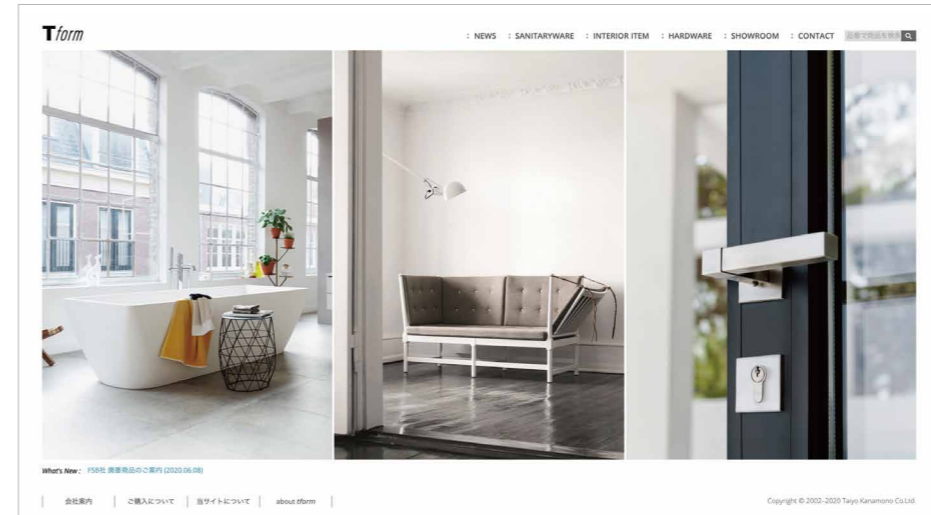

www.tform.jp

ティーフォルムでは、ヨーロッパのサニタリー商品を豊富なラインナップでご用意しております。本パンフレットに掲載されていない商品も多数ございます。パンフレットと併せて、当社ウェブサイトをご活用ください。また、各製品の寸法や必要部品などの情報についても、ウェブサイトでご確認ください。

[Contact]

大洋金物株式会社 ティーフォルム事業部

tel : 06-6632-8777

fax : 06-6633-7790

e-mail : info@tform.co.jp

商品に関するご質問、在庫のご確認、見積のご請求、ご注文などについては、上記までお問い合わせください。

[Showroom]

AQUAlabo サニタリーウェアショールーム

〒106-0047 東京都港区南麻布3-3-36
tel : 03-3444-8511

営業時間	月～金	10:00 - 18:00	アクセス	南北線/大江戸線 麻布十番駅①出口 徒歩 12分
	土	12:00 - 18:00		日比谷線 広尾駅①出口 徒歩 12分
	定休日	日曜・祝日		都営バス [橋86] [橋86折返] 仙台坂上停留所 徒歩 1分
				完全予約制

※ 駐車場の用意はございません。お車でお越しの際は近隣のコインパーキング等をご利用ください。
※ 誠に勝手ながら、お子様連れでのご入店はお断りしております。あらかじめご了承ください。

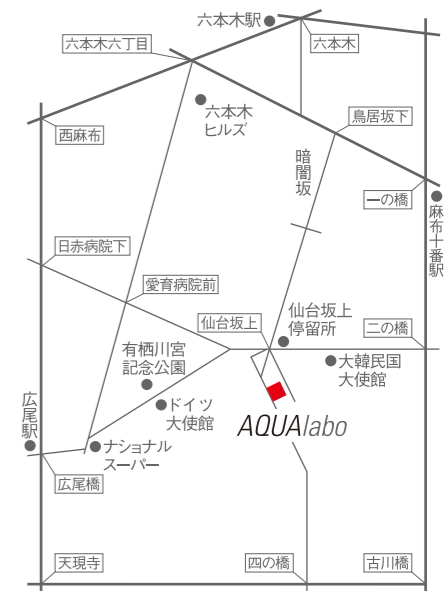

当パンフレットの掲載内容について

- 表示されている価格は2023年10月現在の消費税別の価格です。価格は予告なく変更する場合があります。あらかじめご了承ください。
- 表示されている価格は本体のみの価格です。標準付属品や別途必要なアイテムについては、当社ウェブサイトをご覧ください。当社までお問い合わせください。
- 掲載の商品写真は、実際の商品と印刷色が多少異なる場合があります。また、止水栓など実際の施工に必要な部品が写っていない場合があります。
- 当パンフレット掲載の商品の他にも多数取り扱っております。詳しくは当社ウェブサイトをご覧ください。
- 仕上げやカラーバリエーションなどの詳細などにつきましては、当社ウェブサイトをご覧ください。
- 当パンフレットに掲載の会社名・商品名は、それぞれ各社の登録商標または商標です。

取扱い商品について

- 当社取り扱い商品は、一部部品類を除き海外輸入品です。
- 給排水管の接続が必要な部品は、付属部品などを使うことにより国内規格の設備配管に適合します。

ご採用・ご注文にあたって

- 取扱商品は一部を除き国内在庫品です。納期はご契約成立後、約1週間ですが在庫切れや受発注品は納期が約3~4ヵ月必要となる場合がございます。また一部メーカーや特定の商品につきましては更に納期を要する場合がございますので詳しくは当社までお問い合わせください。
- 海外メーカーの事情により、予告なく商品が生産中止となる場合や、仕様が変更になる場合があります。あらかじめご了承ください。